

# GAGGIA

## MILANO

Type RI8260, SUP047G



# GAGGIA VELASCA

РУКОВОДСТВО ПОЛЬЗОВАТЕЛЯ  
ПАЙДАЛАНУШЫ НҮСҚАУЛЫҒЫ

CE



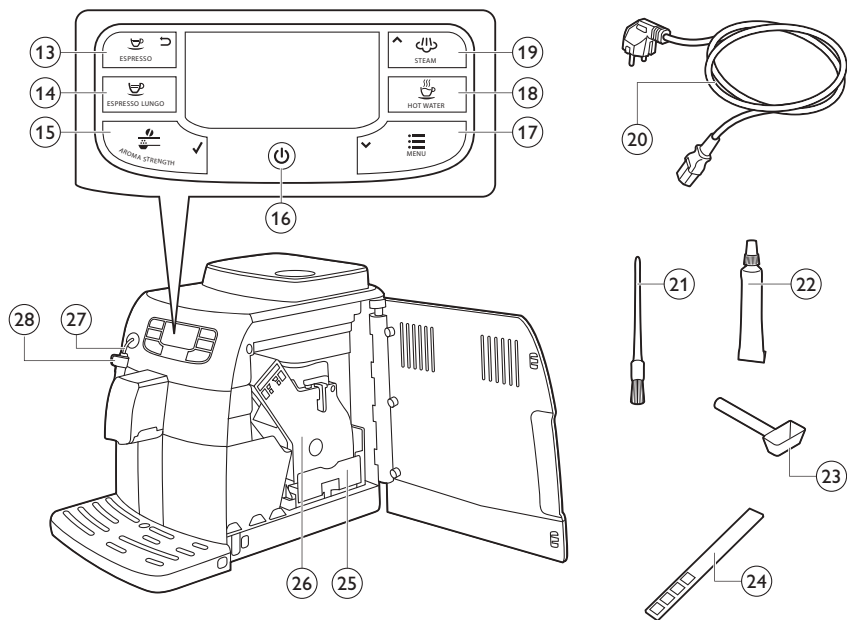
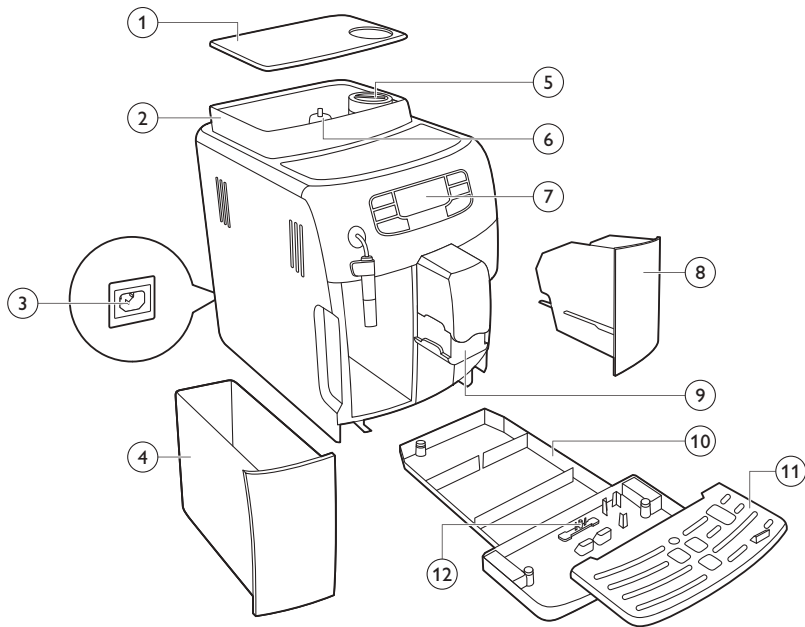



## Содержание

Введение .....	4
Важная информация .....	4
Предупреждение .....	4
Внимание! .....	5
Электромагнитные поля (ЭМП) .....	6
Обзор кофемашины (рис. 1) .....	6
Дисплей .....	7
Первая установка .....	7
Цикл промывки вручную .....	9
Фильтр AquaClean .....	10
Установка фильтра AquaClean .....	10
Замена фильтра AquaClean .....	11
Использование устройства .....	12
Приготовление кофе из зерен .....	12
Регулировка количества кофе .....	12
Регулировка параметров помола .....	12
Приготовление молочной пенки .....	12
Горячая вода .....	13
Очистка и уход .....	13
Еженедельная очистка варочной группы .....	13
Смазка .....	14
Очистка классического вспенивателя молока (ежедневная) .....	14
Очистка классического вспенивателя молока и трубки выхода пара (раз в неделю) .....	15
Очистка от накипи .....	15
Процесс очистки от накипи .....	16
Прерывание процесса очистки от накипи. ....	17
Значки предупреждений и коды ошибок .....	17
Описание кодов ошибок .....	18
Заказ аксессуаров .....	19
Гарантия и поддержка .....	20
Утилизация .....	20
Поиск и устранение неисправностей .....	20

## Введение

Поздравляем с покупкой автоматической эспрессо-кофемашины Gaggia Velasca! Эта кофемашина готовит эспрессо с использованием цельных кофейных зерен.

## Важная информация

### Предупреждение

- Подключите кофемашину к розетке электросети, напряжение которой соответствует техническим характеристикам устройства.

- Подключайте кофемашину к заземленной розетке.
- Шнур питания не должен свисать с края стола или контактировать с горячими поверхностями.
- Не погружайте кофемашину, сетевой шнур или вилку сетевого шнура в воду. Это может привести к поражению электрическим током.
- Не допускайте попадания жидкости на штекер шнура питания.
- Запрещается направлять горячую воду на любые участки тела. Это может привести к ожогам.
- Не прикасайтесь к горячим поверхностям. Используйте предусмотренные на машине ручки.
- Отключите питание кнопкой, расположенной на задней панели устройства, и извлеките из розетки вилку сетевого шнура в следующих случаях:
  - При возникновении сбоя.
  - Если кофемашина не будет использоваться в течение длительного периода времени.
  - Перед очисткой кофемашины.
- При отключении держитесь за вилку, а не за сетевой шнур.
- Не прикасайтесь к вилке питания мокрыми руками.
- Запрещено пользоваться кофемашиной, если сетевая вилка, шнур питания или сам прибор повреждены..
- Запрещается вносить какие-либо изменения в конструкцию кофемашины или шнура питания.
- Во избежание рисков ремонт аппарата следует проводить только в авторизованном сервисном центре Gaggia.
- К использованию машины не допускаются дети возрастом до 8 лет.
- Дети старше 8 лет и лица с ограниченными интеллектуальными или физическими возможностями, а также лица с недостаточным опытом и знаниями могут пользоваться кофемашиной только под присмотром или после получения инструкций по безопасному использованию кофемашины и при условии понимания потенциальных опасностей.
- Дети старше 8 лет могут осуществлять очистку и уход за прибором только под присмотром взрослых.
- Храните прибор и шнур в месте, недоступном для детей младше 8 лет.
- Не оставляйте детей без присмотра и не позволяйте им играть с кофемашиной.
- Запрещается подносить к кофемолке пальцы или вставлять в нее посторонние предметы.
- Не устанавливайте прибор в шкафу, если вы собираетесь его использовать.

## Внимание!

- Кофемашина предназначена только для домашнего использования в стандартных условиях. Она не предназначена для использования в качестве кухонного прибора в магазинах, офисах, сельскохозяйственных помещениях или на других рабочих местах.
- Устанавливайте кофемашину на ровную устойчивую поверхность. Прибор должен всегда находиться в вертикальном положении (включая период транспортировки).

- Не ставьте кофемашину на плиту, рядом с духовым шкафом, радиатором или другими источниками тепла.
- В контейнер можно засыпать только обжаренные кофейные зерна. Не загружайте в кофемашину молотый и растворимый кофе, необжаренные зерна или любые другие продукты, так как это может привести к повреждению кофемашины.
- Дайте кофемашине остыть перед установкой или извлечением каких-либо деталей. Поверхность нагревательного элемента сохраняет остаточное тепло после использования.
- Не заполняйте резервуар для воды теплой, горячей или газированной водой, так как это может привести к повреждению резервуара и кофемашины.
- Запрещается использовать для чистки кофемашины губки с абразивным покрытием, абразивные чистящие средства или растворители типа бензина или ацетона. Достаточно использовать мягкую ткань, смоченную водой.
- Регулярно выполняйте очистку кофемашины от накипи. Машина предупреждает о необходимости удаления накипи. Несоблюдение этого требования приведет к сбоям в работе аппарата. В таком случае гарантия на ремонт не распространяется.
- Не храните кофемашину при температуре ниже 0 °С, так как оставшаяся в системе нагрева вода может замерзнуть и повредить прибор.
- Если кофемашина не будет использоваться в течение длительного периода времени, то воду из резервуара необходимо слить. Вода может испортиться. Всегда используйте только свежую воду.

## Электромагнитные поля (ЭМП)

Данный аппарат Gaggia соответствует всем применимым стандартам и нормам по воздействию электромагнитных полей.

## Обзор кофемашины (рис. 1)

- 1 Крышка контейнера для кофейных зерен
- 2 Контейнер для кофейных зерен
- 3 Гнездо для шнура питания
- 4 Резервуар для воды
- 5 Отделение для предварительно молотого кофе
- 6 Регулятор помола
- 7 Панель управления
- 8 Контейнер для кофейной гущи
- 9 Носик выхода кофе
- 10 Поддон для капель
- 11 Крышка поддона для капель
- 12 Индикатор заполнения поддона для капель
- 13 Кнопка ESPRESSO
- 14 Кнопка ESPRESSO LUNGO
- 15 Кнопка AROMA STRENGTH
- 16 Кнопка режима ожидания
- 17 Кнопка MENU
- 18 Кнопка HOT WATER
- 19 Кнопка STEAM

- 20 Сетевой шнур
- 21 Щеточка для очистки (только для некоторых моделей)
- 22 Смазка (только для некоторых моделей)
- 23 Мерная ложка для предварительно молотого кофе
- 24 Измеритель жесткости воды
- 25 Контейнер для частиц кофе
- 26 Варочная группа
- 27 Трубка выхода горячей воды/пара
- 28 Классический вспениватель молока

## Дисплей

Следующие кнопки могут быть использованы для выбора различных пунктов меню:



- Кнопка ESPRESSO = кнопка «Назад»: нажав эту кнопку, вы вернетесь в главное меню. Нажатие кнопки «Назад» возвращает вас назад на один уровень. Чтобы вернуться в главное меню, вам может потребоваться нажать кнопку «Назад» несколько раз.



- Кнопка AROMA STRENGTH = кнопка ОК: нажав эту кнопку, вы сможете выбрать, подтвердить или отменить выполнение функции.



- Кнопка STEAM = кнопка «Вверх»: предназначена для прокрутки меню на экране вверх.



- Кнопка MENU = кнопка «Вниз»: предназначена для прокрутки меню на экране вниз.

## Первая установка

- 1 Вставьте в кофемашину поддон для капель с крышкой.
- 2 Снимите резервуар для воды.
- 3 Заполните резервуар для воды свежей водой до уровня MAX.
- 4 Засыпьте кофе в контейнер для кофейных зерен.
- 5 Вставьте маленький штекер в разъем, расположенный на задней панели кофемашины. Вставьте вилку сетевого шнура в розетку электросети.
- 6 Прикрепите классический вспениватель молока к носику для подачи горячей воды/выхода пара.
- 7 Поставьте контейнер под классический вспениватель молока.



- 8 Нажмите кнопку режима ожидания, чтобы включить кофемашину.
- 9 Нажмите кнопку ОК, чтобы начать автоматический цикл заполнения.
- 10 На экране появится следующий значок, показывающий, что кофемашина нагревается.



- Кофемашина выполнит цикл автоматической промывки.

- 11 На экране появится следующий значок, напоминающий, что вам необходимо установить фильтр AquaClean.

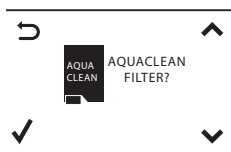

Если вы желаете установить фильтр AquaClean позже, нажмите кнопку «Назад» и выполните цикл ручной промывки. Процедура установки описана в разделе «Фильтр AquaClean».

- 12 Нажмите кнопку ОК. На экране появится следующий значок.
- 13 Извлеките из упаковки фильтр AquaClean. Потрясите фильтр в течение примерно 5 секунд.

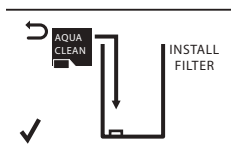

- 14 Переверните фильтр и поместите его в емкость с холодной водой. Дождитесь, пока из фильтра перестанут выделяться пузырьки воздуха.

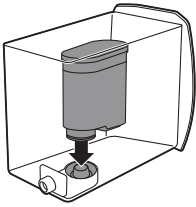

- 15 Извлеките резервуар для воды из кофемашины, опустошите его, а затем установите фильтр в держатель в вертикальном положении.
- 16 Наполните резервуар свежей водой и установите его в кофемашину.
- 17 Нажмите кнопку ОК.



- 18 Выберите на экране пункт ON (Вкл.) и подтвердите активацию, нажав кнопку ОК.

На экране появится значок в виде галочки, подтверждающий успешную активацию.



- 19 На экране появится значок готовности фильтра, свидетельствующий о том, что фильтр AquaClean был установлен правильно.
- 20 Чтобы промыть фильтр, нажмите кнопку HOT WATER, а затем налейте пол-литра воды и пропустите ее через носик для подачи горячей воды/выхода пара. Вылейте эту воду.

Может пройти некоторое время прежде, чем из носика для подачи горячей воды польется вода. Фильтр должен полностью наполниться и промыться водой.

Кофемашина готова к использованию.

После установки фильтра AquaClean цикл промывки вручную выполнять не требуется.

## Цикл промывки вручную

- 1 Поставьте посуду под носик выхода кофе.
- 2 Нажмите кнопку AROMA STRENGTH, чтобы выбрать пункт PRE-GROUND COFFEE (Предварительно молотый кофе). Не добавляйте предварительно молотый кофе.
- 3 Нажмите кнопку ESPRESSO LUNGO. Машина начнет подачу воды.
- 4 Дождитесь, пока машина перестанет подавать воду, а затем слейте жидкость из посуды. Дважды повторите шаги 1-3.

- 5 Поставьте контейнер под классический вспениватель молока.
- 6 Нажмите кнопку HOT WATER. Подача горячей воды начнется автоматически.

Продолжайте цикл подачи воды до тех пор, пока на экране не появится значок «нет воды».

- 7 Наполните резервуар чистой водой до отметки MAX и извлеките контейнер.

Кофемашина готова к использованию.

## Фильтр AquaClean

Фильтр AquaClean обеспечивает защиту вашей кофемашины от известкового налета и позволяет получать чистую воду, сохраняющую аромат и вкус каждой чашки кофе. При использовании комплекта из 8 фильтров AquaClean, как указано в данном руководстве, очистку кофемашины от накипи нужно будет выполнять только после приготовления 5000 чашек кофе (емкостью 100 мл).

## Установка фильтра AquaClean

Перед началом использования фильтра AquaClean машина должна быть полностью очищена от накипи. Если вы не активировали фильтр при первом использовании и приготовили больше 50 чашек кофе (емкостью 100 мл), перед активацией фильтра машину необходимо очистить от накипи.

- 1 Извлеките из упаковки фильтр AquaClean. Потрясите фильтр в течение примерно 5 секунд.
- 2 Переверните фильтр и поместите его в емкость с холодной водой. Дождитесь, пока из фильтра перестанут выделяться пузырьки воздуха.

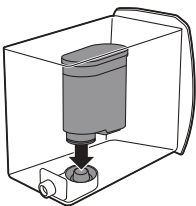

- 3 Извлеките резервуар для воды из кофемашины и установите фильтр в держатель в вертикальном положении.
- 4 Наполните резервуар свежей водой и установите его в кофемашину.
- 5 Нажмите кнопку MENU и прокрутите до пункта «Фильтр AquaClean». Затем нажмите кнопку OK, чтобы выбрать пункт «Фильтр AquaClean».

Если вы устанавливаете фильтр в первый раз, следуйте инструкциям, приведенным в главе «Первая установка».

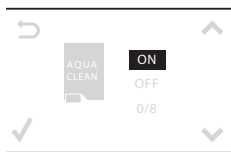

- 6 Выберите на экране пункт ON (Вкл.) и подтвердите активацию, нажав кнопку OK.

Примечание. На экране появится значок в виде галочки, подтверждающий успешную активацию.



- 7 Чтобы промыть фильтр, нажмите кнопку HOT WATER, а затем налейте пол-литра воды и пропустите ее через носик для подачи горячей воды/выхода пара. Вылейте эту воду.

Примечание. Может пройти некоторое время прежде, чем из носика для подачи горячей воды польется вода. Фильтр должен полностью наполниться и промыться водой.

- 8 На прикрепленной к пластиковой упаковке фильтра AquaClean наклейке запишите дату следующей замены фильтра (через 3 месяца). Прикрепите наклейку на резервуар.

Фильтр и кофемашина готовы к использованию.

## Замена фильтра AquaClean

Заменяйте фильтр каждые 3 месяца или при появлении предупреждения кофемашины.

Значок «Фильтр AquaClean»	Действия
10% + значок мигает	Эффективность этого фильтра уменьшается. Рекомендуется извлечь старый фильтр и установить новый (как описано в разделе «Установка фильтра AquaClean»), чтобы сохранить эффективность фильтра на должном уровне.
0% + значок мигает	Немедленно извлеките старый фильтр и установите новый (как описано в разделе «Установка фильтра AquaClean»). Когда вы активируете новый фильтр, на экране появляется слово NEW. Нажмите кнопку OK для подтверждения активации.
0% и значок исчезает с экрана	Прежде, чем устанавливать и активировать новый фильтр, вам необходимо очистить кофемашину от накипи.

Кофемашину необходимо очищать от накипи после каждых восьми смен фильтра (глава «Очистка от накипи», раздел «Процедура очистки от накипи»).

## Использование устройства

### Приготовление кофе из зерен

- 1 Отрегулируйте носик выхода кофе под размер своей чашки.
- 2 Нажмите кнопку AROMA STRENGTH (Уровень крепости), чтобы выбрать крепость кофе (от 1 до 5 зерен).
- 3 Нажмите кнопку ESPRESSO, чтобы приготовить эспрессо, или кнопку ESPRESSO LUNGO, чтобы приготовить обычный кофе.

### Регулировка количества кофе

- 1 Нажмите и удерживайте кнопку ESPRESSO или кнопку ESPRESSO LUNGO, пока на дисплее не появится слово MEMO.
- 2 Как только чашка будет заполнена нужным количеством кофе, нажмите кнопку OK, чтобы сохранить данный объем в памяти.

### Регулировка параметров помола

Примечание. Настраивать кофемолку можно только тогда, когда кофемашина размалывает кофейные зерна.

- 1 Откройте крышку контейнера для кофейных зерен.
- 2 Поставьте чашку под носик выхода кофе.
- 3 Нажмите кнопку ESPRESSO.
- 4 Пока машина перемалывает кофейные зерна, поместите кончик рукоятки мерной ложки на регулятор помола в контейнере для кофейных зерен. Нажмите на регулятор помола ложкой и поворачивайте его влево или вправо, деление за делением.
- 5 На выбор доступны 10 различных настроек степени помола. Чем тоньше помол, тем крепче получается кофе.
  - Крупный помол: более легкий вкус, для кофейных зерен темной обжарки.
  - Мелкий помол: более тяжелый вкус, для кофейных зерен светлой обжарки.
- 6 Приготовьте 2-3 порции разного кофе, чтобы почувствовать разницу.

### Приготовление молочной пенки

Предупреждение! Опасайтесь ожогов! Держите трубку выхода пара только за защитную ручку. Подаче могут предшествовать тонкие струи горячей воды.

- 1 Заполните кувшин холодным молоком на 1/3.
- 2 Погрузите классический вспениватель молока в молоко. Нажмите кнопку STEAM.
- 3 Вспените молоко. Для этого аккуратно вращайте, поднимайте и опускайте кувшин.
- 4 Чтобы остановить вспенивание молока, нажмите кнопку OK.

## Горячая вода

**Предупреждение!** Опасайтесь ожогов! Держите трубку выхода пара только за защитную ручку. Подаче могут предшествовать тонкие струи горячей воды.

- 1 Поставьте кувшин под классический вспениватель молока.
- 2 Нажмите кнопку HOT WATER. Подача горячей воды начнется автоматически.
- 3 Чтобы прекратить подачу горячей воды, нажмите кнопку OK. Уберите посуду.

## Очистка и уход

### Еженедельная очистка варочной группы

Очищайте варочную группу еженедельно.

- 1 Извлеките контейнер для кофейной гущи и откройте эксплуатационную крышку.
- 2 Извлеките контейнер для частиц кофе.

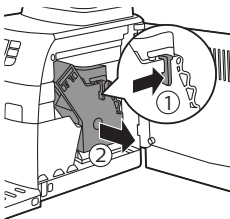
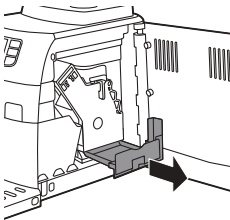

- 3 Для извлечения варочной группы, нажмите на рычаг и вытащите варочную группу из кофемашины.
- 4 Промойте варочную группу чистой водой и дайте ей высохнуть.

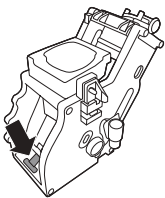

- 5 Прежде, чем вставить варочную группу на место, убедитесь, что рычаг касается основания варочной группы.

**Примечание.** Если рычаг не касается основания, опустите его вниз.

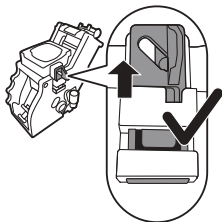

6 Убедитесь, что фиксатор варочной группы находится в правильном положении. Для правильной установки фиксатора поднимайте его до крайнего верхнего положения.

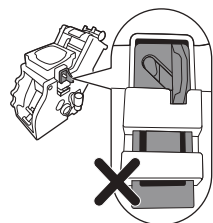

7 Если фиксатор по-прежнему находится в крайнем нижнем положении, то он расположен неправильно.

8 Задвиньте варочную группу обратно в кофемашину по направляющим пазам до щелчка. Затем вставьте контейнер для частиц кофе назад в кофемашину.

## Смазка

Варочную группу необходимо смазывать после приготовления примерно 500 чашек кофе или же раз в месяц.

1 Нанесите небольшое количество средства для смазки на поверхность вала в нижней части варочной группы.

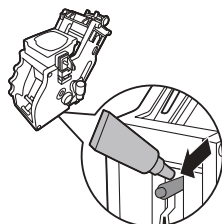

2 Нанесите средство для смазки на направляющие по обеим сторонам, как показано на иллюстрации.

3 Задвиньте варочную группу обратно в кофемашину по направляющим пазам до щелчка. Затем вставьте контейнер для частиц кофе назад в кофемашину.

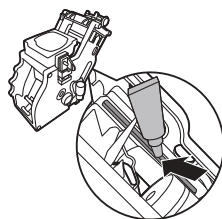

## Очистка классического вспенивателя молока (ежедневная)

Снимите внешнюю часть классического вспенивателя молока и промойте ее свежей водой.

## Очистка классического вспенивателя молока и трубки выхода пара (раз в неделю)

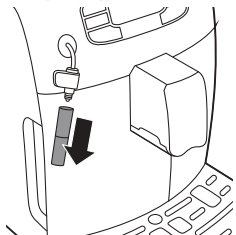

- 1 Снимите внешнюю часть классического вспенивателя молока и промойте ее свежей водой.

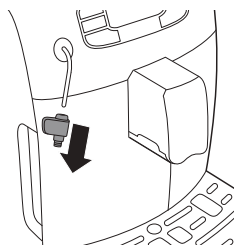

- 2 Отсоедините верхнюю часть классического вспенивателя молока от трубки выхода пара и промойте ее свежей водой.
- 3 Протрите трубку выхода пара влажной тканью.
- 4 Снова соберите вместе все детали классического вспенивателя молока.

## Очистка от накипи

Очистку от накипи необходимо производить после того, как на экране появится значок CALC CLEAN, или после восьми замен фильтра AquaClean.

Если вы не произвели очистку от накипи после того, как на экране появился значок CALC CLEAN, или после восьми замен фильтра AquaClean, кофемашина может стать неисправной. На такие случаи гарантия на ремонт не распространяется.



Запрещается пить воду с раствором для очистки от накипи, которой наполнен резервуар для воды, а также воду, которая поступает из кофемашины во время процедуры очистки от накипи.

Процедура очистки от накипи длится около 30 минут.

Для удаления накипи из кофемашины используйте только соответствующие средства Gaggia. Раствор для удаления накипи Gaggia гарантирует оптимальную работу вашей машины. Использование других средств может привести к повреждению кофемашины. Некоторое количество такого средства может не раствориться и остаться в воде. Средство для удаления накипи Gaggia можно приобрести у местных торговых представителей либо в авторизованных сервисных центрах. Контактную информацию можно найти в отдельном гарантийном талоне или на сайте [www.gaggia.com/n-m-co/espresso/world-wide](http://www.gaggia.com/n-m-co/espresso/world-wide) или [www.gaggia.it/n-m-co/espresso/contact](http://www.gaggia.it/n-m-co/espresso/contact).



## Процесс очистки от накипи



Чтобы приостановить удаление накипи или промывку, нажмите кнопку ESC. На экране появится следующий значок. Для продолжения цикла удаления накипи или цикла промывки нажмите кнопку OK.

- 1 Извлеките и опустошите поддон. Задвиньте поддон для капель обратно в кофемашину.

**Примечание.** Извлеките фильтр AquaClean из резервуара для воды (если он установлен).

- 2 Снимите классический вспениватель молока с трубки выхода пара.
- 3 Нажмите кнопку OK.
- 4 На экране появится следующий значок, показывающий, что кофемашина перешла в цикл очистки от накипи. Если вы хотите выйти из цикла очистки от накипи, нажмите на кнопку «Назад».



- 5 Влейте в резервуар для воды целую бутылку средства для очистки от накипи Gaggia (250 мл).
- 6 Добавьте в резервуар с раствором для очистки от накипи воду до отметки CALC CLEAN.
- 7 Разместите посуду большой емкости (1,5 л) под трубкой выхода пара и носиком для подачи горячей воды.
- 8 Нажмите кнопку OK, чтобы начать цикл очистки от накипи.
  - Кофемашина выльет все средство для очистки от накипи через трубку выхода пара и носик для подачи горячей воды (через регулярные интервалы, вся процедура займет около 25 минут).
- 9 Подождите, пока выйдет весь раствор для удаления накипи. Уберите емкость и вылейте из нее жидкость.
- 10 Извлеките и опустошите поддон. Задвиньте поддон для капель обратно в кофемашину.
- 11 Промойте резервуар для воды и наполните его чистой водой до отметки CALC CLEAN. Задвиньте резервуар для воды обратно в кофемашину.
- 12 Поместите посуду обратно под трубку выхода пара и носик для подачи горячей воды.
- 13 Нажмите кнопку OK, чтобы начать цикл промывки (это займет около 4 минут).
  - На экране появится следующий значок, показывающий, что цикл промывки завершен.



- 14 На дисплее появится значок в виде галочки.
- 15 Промойте резервуар для воды и заполните его чистой водой до отметки MAX. Задвиньте резервуар для воды обратно в кофемашину.
- 16 Нажмите кнопку OK, чтобы завершить цикл очистки от накипи.
- 17 Поместите посуду под трубку выхода пара и носик для подачи горячей воды.



**18** На экране появится следующий значок, показывающий, что кофемашина нагревается.

– Кофемашина выполнит цикл автоматической промывки.

**19** Уберите посуду. Извлеките и опустошите поддон. Задвиньте поддон для капель обратно в кофемашину.

**20** Установите фильтр AquaClean обратно в резервуар для воды. Снова установите классический вспениватель молока.

**21** Извлеките и промойте варочную группу (см. главу «Очистка и уход», раздел «Очистка варочной группы»).

Теперь кофемашина готова к эксплуатации.

## Прерывание процесса очистки от накипи.

После запуска цикла очистки от накипи, его необходимо довести до конца, не выключая аппарат. Если во время цикла очистки случилось что-либо непредвиденное (например, в доме отключили свет или вы случайно выдернули кофемашину из розетки), его можно остановить, нажав кнопку режима ожидания. После этого опустошите и тщательно промойте резервуар для воды, а потом наполните его до отметки CALC CLEAN.

Прежде, чем готовить напитки, выполните все инструкции в главе «Первая установка», раздел «Цикл промывки в ручную». Если цикл очистки от накипи не был завершен, при первой возможности запустите этот цикл снова.

## Значки предупреждений и коды ошибок

Предупреждающие сигналы отображаются красным цветом. Ниже приводится список предупреждений, отображаемых на дисплее, а также их объяснение.

– Наполните резервуар чистой водой до отметки MAX.



– Контейнер для кофейных зерен пустой. Добавьте в контейнер кофейные зерна.





- В машине не установлена варочная группа. Установите варочную группу.



- Закройте эксплуатационную крышку.



- Извлеките контейнер для кофейной гущи и опустошите его.



- В варочной группе слишком много кофейного порошка. Очистите варочную группу.
- При появлении кода ошибки см. раздел «Объяснение кодов ошибок». В этом разделе приводится описание кодов ошибок и способы устранения. Если на дисплее отображается этот значок, пользоваться машиной нельзя.



- Вы забыли установить на место крышку отделения для предварительно молотого кофе. Если вы не сделаете этого в течение 30 секунд, экран вернется к главному меню, а цикл приготовления кофе завершится.

## Описание кодов ошибок

Код ошибки	Проблема	Причина	Возможное решение
------------	----------	---------	-------------------

1	Кофемолка засорена	Выходное отверстие для кофе засорено	Очистите выходное отверстие для кофе при помощи ручки ложки или используя многофункциональный инструмент.
3 - 4	Не удается извлечь варочную группу.	Варочная группа установлена неправильно.	Закройте сервисную дверцу. Выключите кофемашину и включите ее снова. Дождитесь появления экрана «Machine ready» (Кофемашина готова к работе) и затем снимите варочную группу.
5	Проблемы с контуром подачи воды	В контуре подачи воды присутствует воздух.	Выполните процесс снятия и установки резервуара для воды несколько раз. Убедитесь, что он установлен в кофемашине правильно. Убедитесь, что отсек резервуара для воды чистый.
Прочие коды ошибок			Выключите кофемашину и через 30 секунд включите ее снова. Выполните эту процедуру 2–3 раза.

Если указанные выше решения не помогают убрать с дисплея код ошибки и восстановить работу машины, обратитесь на горячую линию Gaggia. Контактную информацию можно найти в гарантийном талоне или на сайте [www.gaggia.com/n-m-co/espresso/world-wide](http://www.gaggia.com/n-m-co/espresso/world-wide) или [www.gaggia.it/n-m-co/espresso/contact](http://www.gaggia.it/n-m-co/espresso/contact).

## Заказ аксессуаров

Для очистки машины и для удаления накипи используйте только соответствующие средства Gaggia. Эти средства можно приобрести у местных торговых представителей либо в авторизованных сервисных центрах.

Средства для обслуживания:

- Средство для очистки от накипи
- Фильтр AquaClean
- Смазка для варочной группы
- Таблетки для удаления жира

## Гарантия и поддержка

Для получения поддержки или информации посетите веб-сайт [www.gaggia.com/n-m-co/espresso/world-wide](http://www.gaggia.com/n-m-co/espresso/world-wide) или [www.gaggia.it/n-m-co/espresso/contact](http://www.gaggia.it/n-m-co/espresso/contact), или ознакомьтесь с информацией на гарантийном талоне.

## Утилизация



- Этот символ означает, что продукт не может быть утилизирован вместе с бытовыми отходами (2012/19/EC).
- Соблюдайте правила своей страны по раздельному сбору электрических и электронных изделий. Правильная утилизация поможет предотвратить негативное воздействие на окружающую среду и здоровье человека.

## Поиск и устранение неисправностей

Проблема	Причина	Способы решения
Кофемашина не включается	Кофемашина отключена от сети, либо переключатель питания находится в положении OFF (Выкл.).	Убедитесь в том, что шнур питания правильно подключен к розетке  Убедитесь, что переключатель питания установлен в положение ON (Вкл.).
Кофемашина находится в режиме DEMO (Деморежим).	Кнопка питания нажата в течение более 8 секунд.	Выключите и снова включите кофемашину с помощью переключателя питания, расположенного на задней части кофемашины.
Поддон заполняется слишком быстро.	Это нормально. Для промывки внутренних контуров и варочной группы кофемашина использует воду. Часть этой воды выходит из внутренних систем и попадает в поддон для капель.	Когда в поддоне для капель загорается индикатор, то поддон необходимо очистить.  Поставьте чашку под носик подачи для сбора воды после промывки.

Значок заполнения контейнера для кофейной гущи продолжает отображаться.	Очистка контейнера для кофейной гущи была выполнена при выключенной кофемашине.	Очищайте контейнер для кофейной гущи только при ВКЛЮЧЕННОЙ кофемашине. Если очистить контейнер для кофейной гущи при выключенной кофемашине, то счетчик циклов приготовления кофе не сбрасывается. В этом случае на дисплее будет отображаться сообщение о необходимости очистки контейнера для кофейной гущи, даже если он полностью не заполнен.
	Контейнер для кофейной гущи установлен на место слишком быстро.	Устанавливать контейнер на место следует только после того, как на экране появится соответствующее сообщение
Не удается извлечь варочную группу.	Варочная группа установлена неправильно.	Закройте сервисную дверцу. Выключите кофемашину и включите ее снова. Дождитесь появления экрана о готовности кофемашины к работе и затем снимите варочную группу.
	Контейнер для кофейной гущи не снят.	Перед снятием варочной группы снимите контейнер для кофейной гущи.
	Процедура очистки кофемашины от накипи не завершена.	Нельзя извлекать варочную группу во время процедуры очистки от накипи. Сначала следует завершить процедуру очистки от накипи и только затем снимать варочную группу.
Не удается вставить варочную группу.	Варочная группа расположена неправильно.	Перед установкой на место варочная группа не была установлена в положение ожидания. Убедитесь, что рычаг соприкасается с основанием варочной группы. Также убедитесь, что фиксатор варочной группы находится в правильном положении.
		Выполните сброс настроек кофемашины, отключив питание и включив его снова. Установите поддон для капель и контейнер для кофейной гущи обратно в кофемашину. Не устанавливайте варочную группу обратно в кофемашину. Закройте сервисную дверцу, а затем включите и выключите кофемашину. Затем попробуйте вставить варочную группу на место.
Слишком мало пены или слишком жидкий кофе.	Кофемолка настроена на грубый помол.	Отрегулируйте кофемолку, установив более тонкий помол.

	Варочная группа загрязнена.	Очистите варочную группу. Для тщательной очистки ежемесячно выполняйте соответствующую процедуру с использованием таблеток для удаления жира.
	Выходное отверстие для кофе засорено.	Очистите выходное отверстие для кофе при помощи ручки ложки или используя многофункциональный инструмент.
	Неправильно подобрана кофейная смесь.	Используйте другую кофейную смесь.
	Кофемашина выполняет самостоятельную регулировку.	Приготовьте несколько чашек кофе.
Кофе недостаточно горячий.	Вы используете холодные чашки.	Подогрейте чашки, ополоснув их горячей водой.
	Установлено слишком низкое значение температуры. Проверьте настройки в меню.	Выберите в меню высокую температуру.
	Вы добавляете в напиток молоко.	При добавлении теплого или холодного молока температура кофе в любом случае снижается.
Кофемашина измельчает кофейные зерна, но не готовит кофе.	Выбран слишком тонкий помол.	Отрегулируйте кофемолку, установив более грубый помол.
	Варочная группа загрязнена.	Очистите варочную группу.
	Носик выхода кофе засорен.	Очистите носик выхода кофе и его отверстия, используя ершик.
	Выходное отверстие для кофе засорено.	Очистите выходное отверстие для кофе при помощи ручки ложки или используя многофункциональный инструмент.
Кофе вытекает слишком медленно.	Слишком тонкий помол кофе.	Отрегулируйте кофемолку, установив более грубый помол.
	Варочная группа загрязнена.	Очистите варочную группу.
	Выходное отверстие для кофе засорено.	Очистите выходное отверстие для кофе при помощи ручки ложки или используя многофункциональный инструмент.
	В контурах машины образовалась накипь.	Проведите очистку кофемашины от накипи.

Не удается получить молочную пену.	Автоматический вспениватель молока загрязнен, неправильно собран или неправильно установлен.	Очистите автоматический вспениватель молока и убедитесь в том, что он собран и установлен правильно.
	Используемое молоко не пригодно для взбивания.	Объем и качество пены зависят от типа молока. Коровье молоко средней жирности и цельное коровье молоко обеспечивают хороший результат.
Невозможно активировать фильтр AquaClean, поскольку на экране не отображается значок в виде галочки.	Фильтр уже активирован.	Перед активацией нового фильтра нужно приготовить как минимум 10 чашек напитка (по 100 мл каждая). Обратите внимание, что после установки нового фильтра количество циклов увеличивается автоматически.
Не удается активировать фильтр, при этом кофемашина запрашивает процедуру удаления накипи.	Вы уже 8 раз заменяли фильтры AquaClean. После 8 циклов замены необходимо выполнить процедуру очистки от накипи.	Сначала очистите машину от накипи, а затем установите фильтр.
	Вы не заменили фильтр вовремя после появления мигающего значка, информирующего о необходимости замены фильтра AquaClean.	Сначала очистите машину от накипи, а затем установите фильтр.
	Фильтр был установлен не при первом подключении, а после приготовления примерно 50 чашек кофе (объемом 100 мл каждая). Перед установкой фильтра AquaClean машина должна быть полностью очищена от накипи.	Сначала очистите машину от накипи, а затем устанавливайте новый фильтр AquaClean. После очистки от накипи счетчик фильтров будет сброшен в значение 0/8. Всегда подтверждайте активацию фильтра в меню кофемашины. Эту процедуру также следует выполнять после замены фильтра.
	При первой установке фильтр AquaClean был активирован неправильно.	Следуйте инструкциям на дисплее до получения сообщения о том, что активация фильтра прошла успешно.
Фильтр AquaClean был установлен, однако на дисплее отображается сообщение о необходимости очистки от накипи.	После 8 циклов замены необходимо выполнить процедуру очистки от накипи.	Сначала очистите машину от накипи, а затем устанавливайте новый фильтр AquaClean. После этого счетчик фильтров будет сброшен в значение 0/8. Всегда подтверждайте активацию фильтра в меню кофемашины. Эту процедуру также следует выполнять после замены фильтра.



Сообщение о необходимости очистки от накипи появляется до того, как были выполнены 8 циклов замены фильтров.	При первой установке фильтр AquaClean был активирован неправильно.	Сначала очистите машину от накипи, а затем устанавливайте новый фильтр AquaClean. Всегда активируйте фильтр в меню кофемашины.
	Фильтр AquaClean был установлен после использования машины в течение некоторого периода времени.	
	Вы не активировали новый фильтр в меню машины.	
	Вы не заменили фильтр после того, как на дисплее начал мигать соответствующий символ.	
Фильтр не устанавливается в машину.	Из фильтра необходимо удалить воздух.	Дайте пузырькам воздуха выйти из фильтра.
	В резервуаре по-прежнему присутствует вода.	Перед установкой фильтра опорожните резервуар для воды.
	Вы пытаетесь установить фильтр, отличный от фильтра AquaClean.	Для машины подходит только фильтр AquaClean.
Под кофемашиной собирается вода.	Поддон для капель переполнен.	Очистите поддон для капель после загорания индикатора в поддоне. Обязательно очищайте поддон для капель перед началом процедуры удаления накипи.
	Кофемашина не установлена на ровной горизонтальной поверхности.	Для правильной работы индикатора поддона для капель поместите машину на горизонтальную поверхность.

Примечание. Если самостоятельно справиться с возникшими проблемами не удастся, обратитесь к местному торговому представителю либо в авторизованный сервисный центр. Контактную информацию можно найти в отдельном гарантийном талоне или на сайте [www.gaggia.com/n-m-co/espresso/world-wide](http://www.gaggia.com/n-m-co/espresso/world-wide) или [www.gaggia.it/n-m-co/espresso/contact](http://www.gaggia.it/n-m-co/espresso/contact).

Изготовитель: "Филипс Консьюмер Лайфстайл Б.В.", Туссендиепен 4, 9206 АД, Драхтен, Нидерланды  
Для бытовых нужд

Импортер на территорию России и Таможенного Союза: ООО "ФИЛИПС",  
Российская Федерация, 123022 г. Москва, ул. Сергея Макеева, д.13, тел. +7  
495 961-1111

Импортер на территорию России и Таможенного Союза принимает  
претензии потребителей в случаях, предусмотренных Законом РФ «О  
защите прав потребителей» 07.02.1992 N 2300-1», в отношении товара,  
приобретенного на территории Российской Федерации



Упаковочные материалы из пластмассы содержат полиэтилен низкой плотности (LDPE),  
если не указано иное.



Упаковочные материалы, изготовленные не из пластмассы, содержат бумагу и картон.

## Мазмұны

Кіріспе	25
Маңызды	25
Абайлаңыз	25
Абайлаңыз	26
Электромагниттік өрістер (ЭМӨ)	27
Құрылғыға шолу (1-сурет)	27
Дисплей	28
Алғашқы орнату	28
Қолмен шаю циклі	30
AquaClean сүзгісі	31
AquaClean сүзгісін орнату	31
AquaClean сүзгісін ауыстыру	32
Құрылғыны пайдалану	32
Дәндерден тұратын кофені қайнату	32
Кофе мөлшерін реттеу	32
Ұнтақтау параметрлерін реттеу	33
Сүт шайқау	33
Ыстық су	33
Тазалау және құту	33
Қайнату құралын апта сайын тазалау	33
Майлау	35
Классикалық сүт көпірткішті тазалау (күнделікті)	35
Классикалық сүт көпірткіш пен бу түтікшесін тазалау (апта сайын)	35
Қаспақты кетіру	36
Қақ түсіру процедурасы	36
Қақ тазалау циклінің кедергісі	37
Ескерту белгішелері және қате кодтары	38
Қате кодтарының мағынасы	39
Қосалқы құрылғыларға тапсырыс беру	40
Кепілдік және қолдау көрсету	40
Өңдеу	40
Ақаулықтарды жою	40

## Кіріспе

Осы Gaggia Velasca толық автоматты эспрессо машинасын сатып алуыңызбен құттықтаймыз! Машина бүтін кофе дәндерімен эспрессо кофесін дайындауға арналған.

## Маңызды

### Абайлаңыз

- Құрылғыны техникалық сипаттамаларға сәйкес кернеулі қабырға розеткасына қосыңыз.

- Құрылғыны жерге қосылған розеткаға жалғаңыз.
- Қуат сымы үстел немесе жұмыс орны жиегінен салбырап тұрмауы тиіс не ыстық беттерге тимеуі керек.
- Құрылғыны, электр тығынын немесе қуат сымын суға батырмаңыз (электр тогының соғу қаупі).
- Қуат сымы жалғағышына сұйықтықтарды ешқашан құймаңыз.
- Ыстық су ағынын корпус бөліктеріне тікелей бағыттамаңыз. күйіктер қаупі.
- Ыстық беттерді ұстамаңыз. Саптарын және тұтқаларын қолданыңыз.
- Артқы тақтадағы негізгі қосқышпен құрылғыны өшіріп, электр тығынын розеткадан алып тастаңыз:
  - Егер ақаулық орын алса.
  - Егер құрылғы ұзақ уақыт пайдаланылмаса.
  - Құрылғыны тазалау алдында.
- Қуат сымынан емес, тығыннан тартыңыз.
- Электр тығынын ылғалды қолдармен түртпеңіз.
- Электр тығыны, қуат сымы немесе құрылғының өзі зақымданған болса, құрылғыны қолданбаңыз..
- Құрылығыға немесе қуат сымына өзгерістер жасамаңыз.
- Қауіпті болдырмау үшін жөндеу жұмыстары тек Gaggia ұйымымен өкілеттік берілген қызмет орталығымен орындалуы керек.
- Құрылғыны 8 жастан кіші балалар пайдаланбауы керек.
- Бақылау астында болса немесе құрылғыны қауіпсіз пайдалану туралы нұсқаулар алған болса және байланысты қауіптерді түсінсе, бұл құрылғыны 8 және одан жоғары жастағы балаларға және дене, сезу немесе ақыл-ой қабілеттері кем немесе тәжірибесі мен білімі жоқ адамдарға пайдалануға болады.
- Тазалау мен пайдаланушыға техникалық қызмет көрсету қызметтерін 8 жастан кіші және бақылаусыз балаларға орындауға болмайды.
- Құрылғыны және оның сымын 8 жасқа толмаған балалардың қолы жетпейтін жерге қойыңыз.
- Балалардың құрылғымен ойнамауын қадағалаған жөн.
- Кофе тартқышқа саусақтар немесе басқа нысандар ешқашан салмаңыз.
- Құрылғыны пайдаланылатын корпусқа салмау керек.

## Абайлаңыз

- Осы құрылғы тек қалыпты тұрмыстық қолданысқа арналған. Ол дүкендердің, кеңселердің, фермалардың немесе басқа жұмыс орталарының қызметкерлердің ас үйлері сияқты орталарда пайдалануға арналмаған.
- Құрылғыны әрқашан тегіс және тұрақты бетке қойыңыз. Оны тасымалдау кезінде де тік күйде ұстаңыз.
- Құрылғыны плитқаға, не болмаса ыстық духовканың, жылытқыштың немесе ұқсас жылу көзінің тікелей жанына қоймаңыз.
- Дән ыдысына тек қуырылған кофе дәндерін салыңыз. Егер ұнтақталған кофе, тез еритін кофе, өңделмеген кофе дәндері немесе басқа зат кофе дәні ыдысына салынса, бұл құрылғының зақымына себеп болуы мүмкін.
- Кез келген бөліктерді салу немесе шығару алдында құрылғыны суытыңыз. Қыздыру беттерінде пайдаланудан кейін қалдық қызу болады.

- Су ыдысын жылы, ыстық немесе көпіршіген сумен ешқашан толтырмаңыз, өйткені бұл су ыдысын және құрылғыны зақымдауы мүмкін.
- Құрылғыны тазалағанда ешқашан қырғыш шүберек пен тазалағыш агенттерді немесе жанармай мен ацетон сияқты агрессивті сұйықтықтарды қолданбаңыз. Сумен суланған жұмсақ матаны пайдаланыңыз.
- Құрылғының қағын жүйелі түрде түсіріңіз. Құрылғы қағын түсіру керектігін көрсетеді. Бұлай істемеу құрылғының дұрыс жұмыс істеуін тоқтатады. Бұндай жағдайда жөндеу жұмысы кепілдікпен қамтылмайды.
- Құрылғыны 0 °C-тан төмен температураларда сақтамаңыз. Жылыту жүйесінде қалған су қатып, зақым тудыруы мүмкін.
- Құрылғы ұзақ уақыт пайдаланылмаған кезде су ыдысында су қалдырмаңыз. Су ластануы мүмкін. Құрылғыны пайдаланған сайын таза су пайдаланыңыз.

## Электромагниттік өрістер (ЭМӨ)

Бұл Gaggia құрылғысы электромагниттік өрістерге қатысты барлық қолданыстағы стандарттар мен ережелерге сәйкес келеді.

## Құрылғыға шолу (1-сурет)

- 1 Дөңдер ыдысы қақпағын
- 2 Кофе дөңдерінің ыдысы
- 3 Көлік сымына арналған розетка
- 4 Су ыдысы
- 5 Алдын ала ұнтақталған кофе бөлімі
- 6 Тартқышты реттеу тұтқасы
- 7 Басқару тақтасы
- 8 Тартылған кофе ыдысы
- 9 Кофе құю шүмегі
- 10 Тамшы науасы
- 11 Тамшы науасының қақпағы
- 12 Drip tray full (Тамшы науасы толы) индикаторы
- 13 ESPRESSO (Эспрессо) түймесі
- 14 ESPRESSO LUNGO (Эспрессо лунго) түймесі
- 15 AROMA STRENGTH (Иіс күші) түймесі
- 16 Күту режимі түймесі
- 17 MENU (Мәзір) түймесі
- 18 HOT WATER (Ыстық су) түймесі
- 19 STEAM (Бу) түймесі
- 20 Қуат сымы
- 21 Щетка (тек кейбір түрлеріне арналған)
- 22 Май (тек кейбір түрлеріне арналған)
- 23 Алдын ала ұнтақталған кофе мөлшерлеу қасығы
- 24 Су қаттылығын сынау құралы
- 25 Кофе қалдықтары тартпасы
- 26 Қайнату құралы
- 27 Ыстық су/бу түтікшесі
- 28 Классикалық сүт көпірткіш

## Дисплей



Кейбір түймелер арқылы мәзірлерге өтуге болады:

- ESPRESSO (Эспрессо) түймесі = ESC түймесі: негізгі мәзірге оралу үшін осы түймені басуға болады. ESC түймесі бір деңгей кері шегіндіреді. Негізгі мәзірге кері оралу үшін ESC түймесін бірнеше рет басу қажет болуы мүмкін.



- AROMA STRENGTH (Иіс күші) түймесі = OK түймесі: функцияны таңдау, растау немесе тоқтату үшін осы түймені басуға болады.

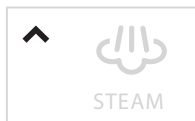

- STEAM (Бу) түймесі = UP (Жоғары) түймесі: дисплей мәзірі бойынша жоғары айналдыру үшін осы түймені басыңыз



- MENU (Мәзір) түймесі = DOWN (Төмен) түймесі: дисплей мәзірі бойынша төмен айналдыру үшін осы түймені басыңыз.

## Алғашқы орнату

- 1 Қақағы бар тамшы науасын құрылғыға сырғытыңыз.
- 2 Су ыдысын алыңыз.
- 3 Су ыдысын MAX (Макс) деңгейіне дейін таза сумен толтырыңыз.
- 4 Кофе дәні ыдысын кофе дәндерімен толтырыңыз.
- 5 Шағын ашаны құрылғының артындағы ұяшыққа қосыңыз. Тоқ шанышқысын қабырғадағы розеткаға қосыңыз.
- 6 Классикалық сүт көпірткішті ыстық су/бу тамызу шүмегіне тіркеңіз.
- 7 Ыдысты классикалық сүт көпірткіш астына қойыңыз.
- 8 Құрылғыны қосу үшін STANDBY (Күту режимі) түймесін басыңыз.
- 9 Автоматты тізбекті толтыру циклін бастау үшін OK түймесін басыңыз.
- 10 Дисплейде құрылғы қызғанын білдіретін келесі белгіше көрсетіледі.

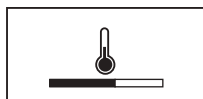



- Құрылғы автоматты шаю циклін орындайды.

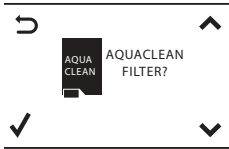

**11** Дисплей AquaClean сүзгіні орнату керектігін білдіретін келесі белгішені көрсетеді.

Егер AquaClean сүзгісін орнату керек болса, ESC түймесін басып, қолмен шаю циклін жалғастырыңыз. Орнату үшін «AquaClean сүзгісі» тарауын көріңіз.

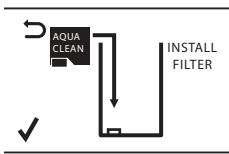

**12** OK түймесін басыңыз. Келесі белгіше дисплейде көрсетіледі.

**13** AquaClean циклін бумасынан алып тастамаңыз. Сүзгіні шамамен 5 секунд шайқаңыз.



**14** Сүзгіні суық сулы құмыраға жоғарыдан төмен қаратып батырып, ауа көпіршіктері шықпағанша күтіңіз.

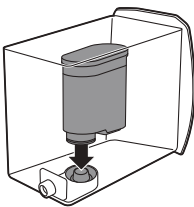

**15** Су ыдысын құрылғыдан шығарып, оны босатып, сүзгіні сүзгі қосылымына тігінен салыңыз.

**16** Су ыдысын таза сумен толтырып, оны қайта құрылғыға салыңыз.

**17** OK түймесін басыңыз.

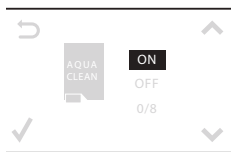

- 18** Дисплейде ON (Қосулы) пәрменін таңдап, ОК түймесін басумен белсендіруді растаңыз.

Дисплейде белсендіруді растау белгішесі көрсетіледі.



- 19** Дисплейде AquaClean сүзгісі дұрыс орнатылғанын білдіретін сүзгі дайын белгішесі көрсетіледі.
- 20** Сүзгіні шаю үшін HOT WATER (Ыстық су) түймесін басып, судың жарты литрін ыстық су/бу тамызу шүмегінен шығарыңыз. Осы суды төгіңіз.

Ыстық су құйып алу шүмегінен су шыға бастағанша шамалы уақыт кетеді. Сүзгі толығымен толтырылып, сумен шайылуы керек.

Құрылғы пайдалануға дайын.

AquaClean сүзгісін орнатудан кейін қолмен шаю циклін орындау керек болмайды.

## Қолмен шаю циклі

- 1** Кофе тамызу шүмегі астына ыдысты қойыңыз.
- 2** Алдын ала ұнтақталған кофе таңдау үшін AROMA STRENGTH (Иіс күші) түймесін басыңыз. Алдын ала ұнтақталған кофе қоспаңыз.
- 3** ESPRESSO LUNGO (Эспрессо лунго) түймесін басыңыз. Құрылғыны су тамызуды бастайды.
- 4** Құрылғы су тамызуды тоқтатқан кезде ыдысты босатыңыз. 1-3 аралығындағы қадамдарды екі рет қайталаңыз.
- 5** Ыдысты классикалық сүт көпірткіш астына қойыңыз.
- 6** HOT WATER (Ыстық су) түймесін басыңыз. Ыстық су тамызу автоматты түрде басталады.

Дисплейде су жоқ белгішесі көрсетілгенше су тамызыңыз.

- 7** Су ыдысын таза сумен MAX (Макс) деңгейіне дейін толтырып, контейнерді алыңыз.

Құрылғы пайдалануға дайын.



## AquaClean сүзгісі

AquaClean сүзгісі кофе құрылғысындағы шөгінділерді азайтуға және әрбір шыны кофесінің иісі мен дәмін сақтау үшін сүзгіленген суды қамтамасыз етуге арналған. Егер 8 AquaClean сүзгісі сериясы осы пайдаланушы нұсқаулығында көрсетілгендей пайдаланылса, 5000 шыныға дейін (сыйымдылығы 100 мл) құрылғы қағын түсіру керек болмайды.

### AquaClean сүзгісін орнату

AquaClean сүзгісін пайдалануды бастау алдында құрылғы толығымен шөгіндісіз болады. Егер бірінші пайдалану кезінде сүзгі белсендірілмесе және 50-ден аса шыны (сыйымдылығы 100 мл) қайнатылса, сүзгіні белсендіру алдында құрылғы қағын түсіру керек.

- 1 AquaClean циклін бумасынан алып тастамаңыз. Сүзгіні шамамен 5 секунд шайқаңыз.
- 2 Сүзгіні суық сулы құмыраға жоғарыдан төмен қаратып батырып, ауа көпіршіктері шықпағанша күтіңіз.

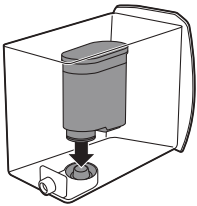

- 3 Су ыдысын құрылғыдан шығарып, сүзгіні сүзгі қосылымына тігінен салыңыз.
- 4 Су ыдысын таза сумен толтырып, оны қайта құрылғыға салыңыз.
- 5 MENU (Мәзір) түймесін басып, AquaClean сүзгісі опциясына айналдырыңыз. Одан кейін AquaClean сүзгісі опциясын таңдау үшін ОК түймесін басыңыз.

Егер сүзгі алғашқы қолданысқа орнатылса, «Алғашқы орнату» тарауындағы қадамдарды орындаңыз.

- 6 Дисплейде ON (Қосулы) пәрменін таңдап, ОК түймесін басумен белсендіруді растаңыз.





Ескертпе: Дисплейде белсендіруді растау белгішесі көрсетіледі.

- 7 Сүзгіні шаю үшін HOT WATER (Ыстық су) түймесін басып, жарты литр суды ыстық су/бу тамызу шүмегінен шығарыңыз. Осы суды төгіңіз.

Ескертпе: Ыстық су құйып алу шүмегінен су шыға бастағанша шамалы уақыт кетеді. Сүзгі толығымен толтырылып, сумен шайылуы керек.

- 8 Келесі сүзгі ауыстыру күнін (3 айдан кейін) жазу үшін AquaClean сүзгісінің пластик бумасына тіркелген жапсырманы пайдаланыңыз. Жапсырманы су ыдысына салыңыз.

Сүзгі мен құрылғы енді пайдалануға дайын.

## AquaClean сүзгісін ауыстыру

Сүзгіні әр 3 ай сайын немесе құрылғы сұрауы бойынша ауыстырыңыз.

AquaClean сүзгісі белгішесін көрсету	Орындалатын әрекет
10% + белгішесі жыпылықтайды.	Бұл сүзгінің жұмыс өнімділігі нашарлап жатыр. Сүзгінің жұмыс өнімділігін тиісті деңгейде сақтау үшін "AquaClean сүзгісін орнату" бөлімінде сипатталғандай ескі сүзгіні алып, жаңа сүзгіні салған жөн.
0% + белгішесі жыпылықтайды.	"AquaClean сүзгісін орнату" бөлімінде сипатталғандай ескі сүзгіні дереу алып, жаңа сүзгіні салу ұсынылады. Жаңа сүзгіні белсендірген кезде дисплейде NEW (Жаңа) сөзі көрсетіледі. ОК түймесін басып, белсендіруді құптаңыз.
Дисплейден 0% және белгіше жойылады	Жаңа сүзгіні салып, белсендірмес бұрын құрылғы қағын тазалау керек.

8 сүзгі ауыстыру әрекетінен кейін "Қақтан тазалау" тарауы, "Қақтан тазалау процедурасы" бөліміне құрылғы қағын тазалау керек.

## Құрылғыны пайдалану

### Дәндерден тұратын кофені қайнату

- 1 Шыны өлшеміне үйлестіру үшін кофе тамызу шүмегін реттеңіз.
- 2 1-5 дән ішінен қажетті кофе күшін таңдау үшін AROMA STRENGTH (Иіс күші) түймесін басыңыз.
- 3 Эспрессо қайнату үшін ESPRESSO (Эспрессо) түймесін басыңыз немесе кофе қайнату үшін ESPRESSO LUNGO (Эспрессо лунго) түймесін басыңыз.

### Кофе мөлшерін реттеу

- 1 Дисплейде MEMO (Ескертпе) сөзі көрсетілгенше ESPRESSO (Эспрессо) немесе ESPRESSO LUNGO (Эспрессо лунго) түймесін басып тұрыңыз.
- 2 Шыныда қажетті кофе мөлшері болғанда таңдалған мөлшерді сақтау үшін ОК түймесін басыңыз.

## Ұнтақтау параметрлерін реттеу

Ескерту: Құрылғыда кофе дәндерін ұнтақтау кезінде тартқыш параметрлерін ғана реттеуге болады.

- 1 Дәндер ыдысы қақпағын ашыңыз.
- 2 Кофе тамызу шүмегі астына шыны қойыңыз.
- 3 ESPRESSO (Эспрессо) түймесін басыңыз.
- 4 Құрылғыны кофені ұнтақтаған кезде кофе дәндерінің ыдысындағы тартқышты реттеу тұтқасына мөлшерлеу қасығы шетін қойыңыз. Тұтқаны сол немесе оң жаққа бір ойыққа басып бұру үшін қасықты пайдаланыңыз.
- 5 Таңдауға болатын 10 түрлі ұнтақтау градусы параметрі болады. Нүкте қаншалықты кішкентай болса, кофе соншалықты күшті болады.
  - Ірі ұнтақтау: жеңіл дәм, қара қуырылған кофе қоспаларына арналған.
  - Майда ұнтақтау: өткір дәм, жеңіл қуырылған кофе қоспаларына арналған.
- 6 Дәм айырмашылығын білу үшін 2-3 кофе қайнатыңыз.

## Сүт шайқау

Ескерту: Күйік қалу қаупі. Бу түтікшесін тек қорғаныс тұтқасымен ұстаңыз. Тамызу ыстық судың кішкентай тамшыларымен жүреді.

- 1 Құмыраның 1/3 бөлігін салқын сүтке толтырыңыз.
- 2 Классикалық сүт көпірткішті сүтке батырыңыз. STEAM (Бу) түймесін басыңыз.
- 3 Құмыраны жаймен айналдыру және оны жоғары-төмен араластыру арқылы сүтті көпіршіктендіріңіз.
- 4 Көбіктеуді тоқтату үшін ОК түймесін басыңыз.

## Ыстық су

Ескерту: Күйік қалу қаупі. Бу түтікшесін тек қорғаныс тұтқасымен ұстаңыз. Тамызу ыстық судың кішкентай тамшыларымен жүреді.

- 1 Құмыраны классикалық сүт көпірткіш астына қойыңыз.
- 2 HOT WATER (Ыстық су) түймесін басыңыз. Ыстық су тамызу автоматты түрде басталады.
- 3 Ыстық су тамызуды тоқтату үшін ОК түймесін басыңыз. Ыдысты алыңыз.

## Тазалау және күту

### Қайнату құралын апта сайын тазалау

Қайнату құралын аптасына бір рет тазалаңыз.

- 1 Кофе дәндері ыдысын алып, қызмет есігін ашыңыз.

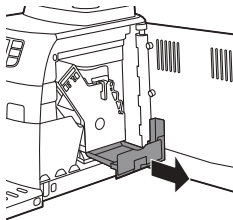

2 Кофе қалдықтары тартпасын алыңыз.

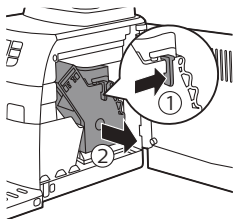

3 Қайнату құралын алу үшін иінтіректі басып, құрылғыдан қайнату құралын тартып шығарыңыз.

4 Қайнату құралын таза сумен шайып, ауада кептіріңіз.

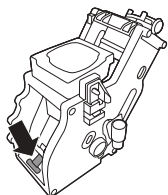

5 Қайнату құралын кері салу үшін иінтірек қайнату құралы негізіне тиетінін тексеріңіз.

Ескерту: Егер негізге тимесе, төмен басыңыз.

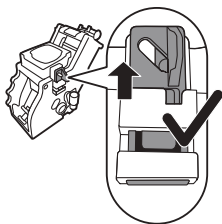

6 Қайнату құралының құлыптау ілмегі дұрыс күйде екенін тексеріңіз. Дұрыс орналастыру үшін ілгекті шеткі жоғарғы күйде болғанша жоғары қарай басыңыз.

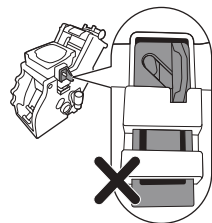

7 Әлі шеткі төменгі күйде болса, ілгек дұрыс орналастырылмаған.

8 Қайнату құралы бағыттағыштар бойымен орнына "сырт" етіп түскенше құрылғыға сырғытыңыз. Одан кейін кофе қалдықтары тартпасын қайтадан құрылғыға салыңыз.

## Майлау

Шамамен 500 шыны кофе қайнатылғанда немесе айына бір рет қайнату құралын майлаңыз.

1 Қайнату құралының төменгі жағындағы білікке біраз майлағыш жағыңыз.

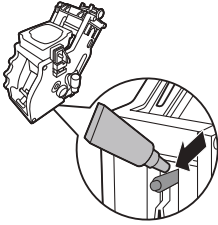

2 Суретте көрсетілгендей екі жақтағы рельстерді майлаңыз.

3 Қайнату құралы бағыттағыштар бойымен орнына "сырт" етіп түскенше құрылғыға сырғытыңыз. Одан кейін кофе қалдықтары тартпасын қайтадан құрылғыға салыңыз.

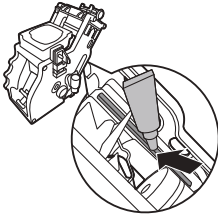

## Классикалық сүт көпіртікті тазалау (күнделікті)

Классикалық сүт көпіртіктің сыртқы бөлігін алып, оны таза сумен шайыңыз.

## Классикалық сүт көпіртіш пен бу түтікшесін тазалау (апта сайын)

1 Классикалық сүт көпіртіктің сыртқы бөлігін алып, оны таза сумен шайыңыз.

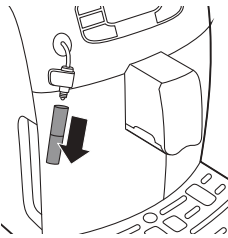

2 Классикалық сүт көпіртіктің үстіңгі бөлігін бу түтікшесінен алып, оны таза сумен шайыңыз.

3 Бу түтікшесін ылғалды дымқыл шүберекпен тазалаңыз.

4 Барлық классикалық сүт көпіртіш бөліктерін қайта монтаждаңыз.

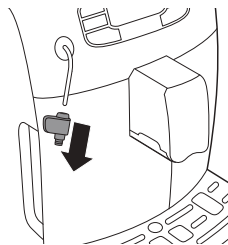

## Қаспақты кетіру



Дисплейде CALC CLEAN (Қақ тазалау) белгішесі көрсетілгенде немесе 8 AquaClean сүзгісін ауыстырғаннан кейін құрылғы қағын тазалау керек.

Дисплейде CALC CLEAN (Қақ тазалау) белгішесі көрсетілгенде немесе 8 AquaClean сүзгісін ауыстырғаннан кейін қақ кетірілмесе, құрылғының дұрыс жұмысы тоқтауы мүмкін. Бұндай жағдайда жөндеу жұмысы кепілдікпен қамтылмайды).

Су ыдысына құйған қақ түсіру қоспасын немесе қақ түсіру процедурасы кезінде құрылғыдан шығатын қалдықтар бар ешбір суды ішуші болмаңыз.

Қақ тазалау процедурасы шамамен 30 минутқа созылады.

Машина қағын түсіру үшін тек Gaggia қақ түсіру ерітіндісін пайдаланыңыз. Gaggia қақ түсіру ерітіндісі машинаның оңтайлы өнімділігін қамтамасыз етуге арналған. Басқа өнімдерді пайдалану машинаны зақымдауы және суда қалдықтар қалдыруы мүмкін. Gaggia қақ түсіру ерітіндісін жергілікті алып сатушыдан немесе өкілетті қызмет көрсету орталықтарынан сатып ала аласыз. Контакт мәліметтері бөлек қамтамасыз етілетін кепілдік буклетіне қосылады немесе [www.gaggia.com/n-m-co/espresso/world-wide](http://www.gaggia.com/n-m-co/espresso/world-wide) немесе [www.gaggia.it/n-m-co/espresso/contact](http://www.gaggia.it/n-m-co/espresso/contact) торабына кіріңіз.

## Қақ түсіру процедурасы



Қақ түсіру немесе шаю циклін ESC түймесін басумен уақытша тоқтатуға болады. Дисплейде келесі белгіше көрсетіледі. Қақ түсіру немесе шаю циклін жалғастыру үшін ОК түймесін басыңыз.

1 Тамшы науасын алып босатыңыз. Тамшы науасын машинаға қайта сырғытып кіргізіңіз.

Ескерту: Су ыдысынан AquaClean су сүзгісін алыңыз (қажет болғанда).

2 Бу түтікшесінен классикалық сүт көпірткішті алып тастаңыз.

3 ОК түймесін басыңыз.



- 4 Дисплейде құрылғының қақ тазалау цикліне өткенін білдіретін келесі белгіше көрсетіледі. Егер қақ тазалау циклінен шығу керек болса, ESC түймесін басыңыз.
- 5 Gaggia қақ түсіру ерітіндісінің толық бөтелкесін (250 мл) су ыдысына құйыңыз.
- 6 Су ыдысына қақ түсіру ерітіндісін CALC CLEAN (Қақ тазалау) көрсеткішіне дейін қосыңыз.
- 7 Бу түтікшесі және тамызу шүмегі астына үлкен ыдысты (1,5 л) қойыңыз.
- 8 Қақ түсіру циклін бастау үшін OK түймесін басыңыз.
  - Құрылғы қақ тазалау ерітіндісін бу түтікшесі және тамызу шүмегі арқылы жүйелі аралықтарда толығымен тамызады (бұл шамамен 25 минут уақыт алады).
- 9 Қақ түсіру ерітіндісінің тамызылуын күтіңіз. Ыдысты алып босатыңыз.
- 10 Тамшы науасын алып босатыңыз. Тамшы науасын машинаға қайта сырғытып кіргізіңіз.
- 11 Су ыдысын шайып, таза сумен CALC CLEAN (Қақтан тазалау) деңгейіне дейін толтырыңыз. Су ыдысын құрылғыға қайта сырғытып кіргізіңіз.
- 12 Бу түтікшесі және тамызу шүмегі астына ыдысты кері қойыңыз.
- 13 Шаю циклін бастау үшін OK түймесін басыңыз (бұл шамамен 4 минут уақыт алады).
  - Дисплейде шаю циклі аяқталғанын білдіретін келесі белгіше көрсетіледі.
- 14 Таңба белгішесі дисплейде көрсетіледі.
- 15 Су ыдысын шайып, таза сумен MAX (Макс) деңгейіне дейін толтырыңыз. Су ыдысын құрылғыға қайта сырғытып кіргізіңіз.
- 16 Қақ тазалау циклін аяқтау үшін OK түймесін басыңыз.
- 17 Бу түтікшесі және тамызу шүмегі астына ыдысты қойыңыз.



- 18 Дисплейде құрылғы қызғанын білдіретін келесі белгіше көрсетіледі.
  - Құрылғы автоматты шаю циклін орындайды.
- 19 Ыдысты алыңыз. Тамшы науасын алып босатыңыз. Тамшы науасын машинаға қайта сырғытып кіргізіңіз.
- 20 AquaClean сүзгісін су ыдысына кері салыңыз. Сүт шайқау шүмегін қайта салыңыз.
- 21 Қайнату құралын алып шайыңыз, «Тазалау және техникалық қызмет көрсету» тарауы, «Қайнату құралын тазалау» бөлімін көріңіз.  
Енді машина қолдануға дайын.

## Қақ тазалау циклінің кедергісі

Қақ түсіру циклі басталса, құрылғыны өшірмей процедураны толығымен аяқтау қажет. Цикл барысында тоқтап қалсаңыз, қуат ақаулығы немесе қуат сымы абайсызда ажыратылса, күту режимі түймесін басу арқылы шығуға болады. Ондай жағдайда су ыдысын босатып, дұрыстап шайып, CALC CLEAN (Қақтан тазалау) деңгейіне дейін толтырыңыз. Сусынды қайнатпас бұрын "Алғашқы орнату" тарауы, "Қолмен шаю циклі" бөліміндегі нұсқауларды орындаңыз. Егер цикл аяқталмаса, құрылғы басқа қақтан тазалау циклін ертерек орындалуын талап етеді.

## Ескерту белгішелері және қате кодтары

Ескерту сигналдары қызыл түсте көрсетіледі. Төменде дисплейде пайда болуы мүмкін ескертулер және мағыналары тізімін табуға болады.

- Су ыдысын тұщы сумен MAX (Макс) деңгей көрсеткішіне дейін толтырыңыз.



- Дән ыдысы бос. Дән ыдысына жаңа кофе дәндерін салыңыз.



- Қайнату құралы құрылғыда жоқ. Топты салыңыз.



- Қызмет көрсету есігін жабыңыз.

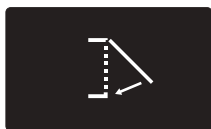

- Тартылған кофе ыдысын алып босатыңыз.







- Қайнату құралындағы ұнтақ тым көп. Қайнату құралын тазалаңыз.
- Егер қате код іске қосылса, дисплейдегі код мағынасын және орындалатын әрекетті көру үшін "Қате кодтарының мағынасы" бөлімін көріңіз. Осы белгіше дисплейде көрсетілген кезде құрылғыны пайдалану мүмкін емес.



- Алдын ала ұнтақталған кофе бөліміне қақпақ салуды ұмыттыңыз. Егер 30 секунд ішінде кері салынбаса, дисплей негізгі мәзірге оралып, қайнату циклі тоқтатылады.

## Қате кодтарының мағынасы

Қате коды	Мәселе	Себеп	Мүмкін шешімі
1	Кофе тартқыш құлыптаулы	Кофені шығару арнасы бітелген	Бірнеше функциялы құрал тұтқасымен немесе қасық тұтқасымен кофені шығару арнасын дұрыстап тазалаңыз.
3 - 4	Қайнату құралын алу мүмкін емес.	Қайнату құралы дұрыс орналастырылмаған.	Техникалық қызмет көрсету есігін жабыңыз. Машинаны өшіріп қайта қосыңыз. Дисплейде «құрылғы дайын» белгішесін күтіп, одан кейін қайнату құралын алыңыз.
5	Су тізбегінің мәселесі	Су тізбегінде ауа бар.	Су ыдысын шамалы уақыттан кейін алып кері салыңыз. Бұл құрылғыға дұрыс салынғанын тексеріңіз. Су ыдысының бөлімі таза екендігін тексеріңіз.
Басқа қате кодтары			Құрылғыны өшіріп, 30 секундтан кейін қайта қосыңыз. 2 немесе 3 рет қайталаңыз.

Егер жоғарғы шешімдер дисплейден қате кодын жоюға көмектеспесе және құрылғы кері қалыпты жұмыс ретіне қайтарса, Gaggia анықтама желісіне хабарласыңыз. Контакт мәліметтерін кепілдік буклетінен табуға болады немесе [www.gaggia.com/n-m-co/espresso/world-wide](http://www.gaggia.com/n-m-co/espresso/world-wide) немесе [www.gaggia.it/n-m-co/espresso/contact](http://www.gaggia.it/n-m-co/espresso/contact) торабына кіріңіз.

## Қосалқы құрылғыларға тапсырыс беру

Құрылғыны тазалау және қағын түсіру үшін тек Gaggia техникалық қызмет өнімдерін пайдаланыңыз. Осы өнімдерді жергілікті алып сатушыдан немесе өкілетті қызмет көрсету орталықтарынан сатып ала аласыз.

Техникалық қызмет көрсету өнімдері:

- Қақ түсіру ерітіндісі
- AquaClean сүзгісі
- Қайнату құралының майы
- Қақ түсіру үстелдері

## Кепілдік және қолдау көрсету

Егер ақпарат немесе қолдау керек болса, [www.gaggia.com/n-m-co/espresso/world-wide](http://www.gaggia.com/n-m-co/espresso/world-wide) немесе [www.gaggia.it/n-m-co/espresso/contact](http://www.gaggia.it/n-m-co/espresso/contact) торабына кіріңіз немесе бөлек кепілдік буклетін оқыңыз.

## Өңдеу



- Бұл таңба осы өнімді қалыпты тұрмыстық қалдықпен бірге тастауға болмайтынын білдіреді (2012/19/EU).
- Электрондық және электр өнімдерін бөлек жинау бойынша жергілікті ережелерді орындаңыз. Дұрыс тастау қоршаған ортаға және адам денсаулығына кері әсерін тигізбеуге көмектеседі.

## Ақаулықтарды жою

Мәселе	Себеп	Шешім
Құрылғы қосылмайды	Құрылғы ажыратылады немесе негізгі қосқыш OFF (Өшірулі) күйінде болады.	Электр сымы дұрыс салынғанын тексеріңіз
		Негізгі қосқыш ON (Қосулы) күйіне орнатылғанын тексеріңіз.
Құрылғы DEMO (Демо) режимде болады.	Құту режимі түймесі 8 секундтан артық басылды.	Құрылғы артындағы негізгі қосқыш қосылған кезде құрылғыны өшіріп қайта қосыңыз.
Тамшы науасы жылдам толтырылады.	Бұл қалыпты жағдай. Машинада ішкі тізбекті және қайнату құралын шаюға су пайдаланылады. Ішкі жүйе арқылы тікелей тамшы науасына су ағады.	«Тамшы науасы толық» индикаторы тамшы науасының қақпағында ашылған кезде тамшы науасын босатыңыз.
		Шайылған суды жинау үшін тамызу шүмегіне шынаяқты қойыңыз.

Кофе дәндерінің ыдысы толық белгішесі көрсетулі қалады.	Құрылғы өшірілген кезде кофе дәндерінің ыдысы босатылды.	Құрылғы ON (Қосулы) болған кезде кофе дәндері ыдысын босатыңыз. Егер құрылғыны өшіру кезінде кофе дәндері ыдысы босатылса, кофе циклін есептегіш қайта орнатылмайды. Бұндай жағдайда ыдыс толмаған жағдайда да дисплейде «кофе дәндері ыдысын босатыңыз» хабары қосулы қалады.
	Кофе дәндерінің ыдысы кері жылдам салынды.	Экран хабары кері салуды ұсынбайынша кофе дәндерін кері салмаңыз
Қайнату құралын алу мүмкін емес.	Қайнату құралы дұрыс орналастырылмаған.	Техникалық қызмет көрсету есігін жабыңыз. Машинаны өшіріп қайта қосыңыз. Машинаның дайын экраны пайда болғанша күтіп, одан кейін қайнату құралын алыңыз.
	Кофе ұнтақтары ыдысы алынбайды.	Қайнату құралын алу алдында кофе ұнтақтары ыдысын алыңыз.
	Машина қақ түсіру процесінде тұрып қалды.	Қақ түсіру процесі белсенді кезде қайнату құралын алу мүмкін емес. Алдымен, қақ түсіру процесін аяқтап, қайнату құралын алыңыз.
Қайнату құралын салу мүмкін емес.	Қайнату құралы дұрыс орында емес.	Кері салу алдында қайнату құралы қалған күйіне салынбады. Иіңтірек қайнату құралы негізімен байланыста екендігін және қайнату құралының ілмегі дұрыс күйде екендігін тексеріңіз.
		Қосып өшірумен машинаны қайта орнатыңыз. Тамшы науасын және кофе ұнтақтары ыдысын кері салыңыз. Қайнату құралын шығарып алыңыз. Техникалық қызмет есігін жауып, машинаны қосып өшіріңіз. Одан кейін қайнату құралын қайта салыңыз.
Кофедегі крем мөлшері тым аз немесе сулы.	Тартқыш үлкен параметрге орнатылған.	Тартқышты дәл параметрге реттеңіз.
	Қайнату құралы ластанған.	Қайнату құралын тазалаңыз. Дұрыстап тазалау үшін майлау үстелімен ай сайынғы тазалау процедурасын орындаңыз.
	Кофені шығару арнасы ластанған.	Бірнеше функциялы құрал тұтқасымен немесе қасық тұтқасымен кофені шығару арнасын дұрыстап тазалаңыз.
	Кофе қоспасы дұрыс емес.	Басқа кофе қоспасын пайдаланыңыз.

	Машинада жеке реттеу орындалуда.	Бірнеше шынаяқ кофені қайнатыңыз.
Кофе жетерліктей ыстық емес.	Пайдаланылатын шынаяқтар суық.	Ыстық сумен шаю арқылы шынаяқтарды алдын ала қыздырыңыз.
	Температура тым төмен деңгейге орнатылған. Мәзір параметрлерін тексеріңіз.	Температураны мәзірдегі жоғары деңгейге орнатыңыз.
	Сүт қосылды.	Қосылатын сүт жылы немесе суық, кофе температурасын шамалы төмендетуге болады.
Машина кофе дәндерін ұнтақтайды, бірақ кофе шықпауы мүмкін.	Тарту тым кішкентай күйге орнатылған.	Тартқышты үлкен параметрге реттеңіз.
	Қайнату құралы ластанған.	Қайнату құралын тазалаңыз.
	Кофе тамызу шүмегі ластанған.	Кофе тамызу шүмегін және саңылауларын құбыр тазалау құралымен тазалаңыз.
	Кофені шығару арнасы құлыпталған.	Бірнеше функциялы құрал тұтқасымен немесе қасық тұтқасымен кофені шығару арнасын тазалаңыз.
Кофе баяу шығады.	Дән тым ұсақ болып ұнтақталды.	Тартқышты үлкен параметрге өзгертіңіз.
	Қайнату құралы ластанған.	Қайнату құралын тазалаңыз.
	Кофені шығару арнасы құлыпталған.	Бірнеше функциялы құрал тұтқасымен немесе қасық тұтқасымен кофені шығару арнасын тазалаңыз.
	Машина тізбегін қақ бітеп тастаған.	Машинаның қағын тазалаңыз.
Сүт көбіктелмейді.	Автоматты сүт көпірткіш ластанған немесе дұрыс бекітілмеген не орнатылмаған.	Автоматты сүт көпірткішті тазалап, дұрыс бекітілгенін немесе орнатылғанын тексеріңіз.
	Пайдаланылатын сүт түрі көбіктендіруге арналмаған.	Әр түрлі сүт түрлері көбіктің әр түрлі мөлшерлеріне және әр түрлі сүт сапаларына әкеледі. Жартылай майы алынған, толығымен майлы сиыр сүті жақсы нәтижелер береді.
AquaClean сүзгісін белсендіру мүмкін емес, себебі дисплейде кеңес көрсетілмейді.	Сүзгі белсендірілді.	Жаңа сүзгіні белсендіру алдында кемінде 10 шыныға (әрқайсысына 100 мл) тамызу керек. Жаңа сүзгіні белсендіру кезінде абай болыңыз, сүзгі есептегіш автоматты түрде артады.

Сүзгіні белсендіру мүмкін емес және құрылғы қақ түсіруді сұрайды.	8 AquaClean сүзгі әлдеқашан ауыстырылды. 8 сүзгіні ауыстырғаннан кейін құрылғы қағын түсіру керек.	Алдымен, құрылғы қағын түсіріп, сүзгіні орнатыңыз.
	AquaClean су сүзгісінің сигналы жыпылықтай бастаған кезде сүзгі ауыстырылмайды.	Алдымен, құрылғы қағын түсіріп, сүзгіні орнатыңыз.
	Алғашқы орнату барысында шамамен 50 кофе (100 мл шыны негізінде) қайнатылғаннан кейін сүзгі орнатылмайды. AquaClean сүзгісін орнату алдында құрылғы толығымен шөгіндісіз болады.	Алдымен, құрылғы қағын түсіріп, жаңа AquaClean сүзгісін орнатыңыз. Қақ түсіргеннен кейін сүзгі есептегіш 0/8 күйіне қайта орнатылады. Сүзгіні ауыстырғаннан кейін құрылғы мәзірінде сүзгінің белсендіруін растаңыз.
	Алғашқы орнату барысында AquaClean сүзгісі дұрыс белсендірілмеді.	Сүзгі белсендірілгенін растау алынбайынша дисплейдегі нұсқауларды орындаңыз.
AquaClean сүзгісі орнатылды, бірақ қақ түсіру хабары пайда болады.	8 сүзгіні ауыстырғаннан кейін құрылғы қағын түсіру керек.	Алдымен, құрылғы қағын түсіріп, жаңа AquaClean сүзгісін орнатыңыз. Бұл сүзгі есептегішті 0/8 күйіне қайта орнатады. Сүзгіні ауыстырғаннан кейін құрылғы мәзірінде сүзгінің белсендіруін растаңыз.
8 сүзгіні ауыстыру алдында қақ түсіру хабары пайда болады.	Алғашқы орнату барысында AquaClean сүзгісі дұрыс белсендірілмеді.	Алдымен, құрылғы қағын түсіріп, жаңа AquaClean сүзгісін орнатыңыз. Сүзгіні құрылғы мәзірінде белсендіріңіз.
	Құрылғыны пайдаланғаннан кейін AquaClean сүзгісі салынды.	
	Құрылғы мәзірінде ауыстырылған сүзгі белсендірілмеді.	
	Сүзгі таңбасы жыпылықтай бастаған кезде сүзгіні ауыстырылмайды.	
Сүзгі бекітілмейді.	Сүзгіден ауаны шығару керек.	Ауа көпіршіктерінің сүзгіден шығуына мүмкіндік беріңіз.
	Су ыдысында әлі де су бар.	Сүзгіні орнату алдында су ыдысын босатыңыз.
	AquaClean сүзгісінен басқа сүзгіні орнатуға әрекет жасаңыз.	Тек AquaClean сүзгісі бекітіледі.
Машина астында су болады.	Тамшы науасы тым көп және артық толған.	Тамшы науасы бойынша тамшы науасының толық индикатор ашылса, тамшы науасын босатыңыз. Машина қағын түсіруді бастау алдында тамшы науасын босатыңыз.

Машина көлденең бетке орналастырылмаған.

Тамшы науасының толық индикаторы дұрыс жұмыс істеуі үшін құрылғыны көлденең бетке орналастырыңыз.

Ескерту: Егер осы кестедегі ақпарат мәселесін шешу мүмкін болмаса, жергілікті алып сатушыға немесе өкілетті қызмет көрсету орталығына хабарласыңыз. Контакт мәліметтері бөлек қамтамасыз етілетін кепілдік буклетіне қосылады немесе [www.gaggia.com/n-m-co/espresso/world-wide](http://www.gaggia.com/n-m-co/espresso/world-wide) немесе [www.gaggia.it/n-m-co/espresso/contact](http://www.gaggia.it/n-m-co/espresso/contact) торабына кіріңіз.

Өндіруші: "Филипс Консьюмер Лайфстайл Б.В.", Туссендиепен 4, 9206 АД, Драхтен, Нидерланды

Тұрмыстық қажеттіліктерге арналған

Ресей және Кедендік Одақ территориясына импорттаушы: "ФИЛИПС" ЖШҚ, Ресей Федерациясы, 123022 Мәскеу қаласы, Сергей Макеев көшесі, 13-үй, тел. +7 495 961-1111

Қазақстан Республикасында сатып алынған тауарға қатысты шағымдарды қабылдайтын заңды тұлға: «Филипс Қазақстан» ЖШС Манас көшесі, 32А, 503-кеңсе, 050008, Алматы қаласы, Қазақстан, тел. 8 800 080 0123

Юр. лицо принимающее претензии в отношении товара, приобретенного на территории Республики Казахстан: ТОО «Филипс Казахстан» ул.Манаса, 32А офис 503, 050008 Алматы, Казахстан, тел. 8 800 080 0123



LDPE

Пластик бума материалдарында LDPE бар, басқаша көрсетілмеген жағдайда.



PAP

Пластик емес бума материалдарында қағаз немесе картон бар.



**GAGGIA** S.p.A. reserves the right to make any necessary modification.

**GAGGIA** S.p.A.

**Sede Legale/Registered Office**

Piazza Eleonora Duse, 2  
20122 MILANO

**Sede Amministrativa/Administrative Office**

Via Torretta, 240  
40041 Gaggio Montano (BO)  
+39 0534 771111  
[www.gaggia.com](http://www.gaggia.com)

**ERC**



421946036741

**GAGGIA**  
**MILANO**