

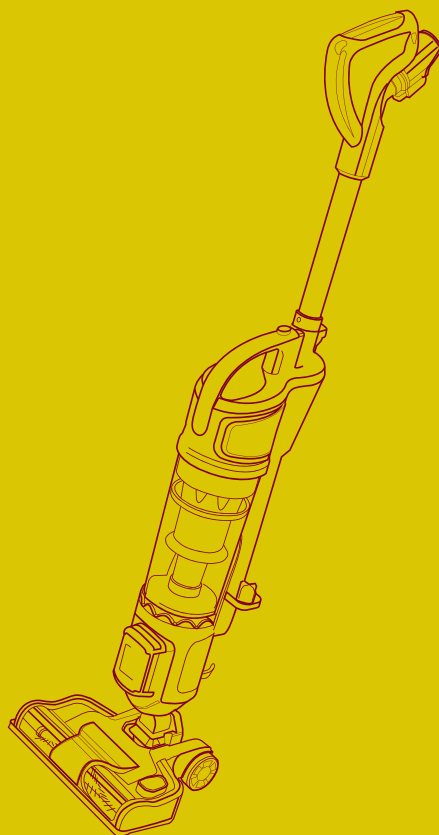

**KIT
FORT**



**Вертикальный пылесос
КТ-521**

**Руководство
по эксплуатации**

Если у вас возникнут трудности с использованием нашей техники, перед обращением в магазин просим позвонить на горячую линию Kitfort:

8-800-775-56-87

(пн-пт с 9:30 до 17:30 по московскому времени)

info@kitfort.ru

Мы расскажем про особенности работы прибора и проконсультируем по любым другим вопросам

СОДЕРЖАНИЕ

Общие сведения.....	3
Комплектация	4
Устройство пылесоса	4
Подготовка к работе и использование.....	5
Чистка и обслуживание пылесоса	8
Уход и хранение.....	11
Устранение неполадок	11
Технические характеристики	13
Меры предосторожности.....	14



Вертикальный пылесос
КТ-521

Общие сведения

Вертикальный беспроводной пылесос КТ-521 удобен при локальной и генеральной уборке. Он обладает высокой мощностью и современным стильным дизайном. Благодаря работе от аккумулятора не нужно включать вилку в розетку, провода не мешаются под ногами, и вы можете использовать пылесос там, где нет электричества, например, в салоне автомобиля или в дачной беседке.

Компактность

Пылесос имеет функцию вертикальной парковки и занимает мало места при хранении, а во время работы может легко вписаться в узкий коридор или комнату, заполненную различными предметами. Для владельцев небольших квартир, которые сталкиваются с проблемой, где же хранить пылесос — приобретение вертикальной модели с вытянутой вверх ручкой будет оптимальным вариантом. Вертикальный пылесос хорошо подходит для оперативной уборки, например, рассыпанных крошек или песка от обуви в коридоре.

Маневренная турбощетка и удлинительная трубка с насадками

Пылесос комплектуется турбощеткой, которая помогает справиться с качественной очисткой ковровых покрытий и удалением шерсти домашних животных, волос и ниток. Щетка отличается большой маневренностью, так как она может поворачиваться в двух плоскостях.

Для уборки труднодоступных мест можно использовать удлинительную трубку с различными насадками. Таким образом, очень удобно пылесосить обивку мебели, пыль со шкафов, шкафчики на кухне или в гостиной, книжные полки, коврики в автомобиле или багажник.

Технология мультициклон, объемный пылесборник, удобная чистка

Пылесос оборудован современным мультициклонным фильтром, обеспечивающим постоянную мощность всасывания. В мультициклонном фильтре поток воздуха разделяется на несколько вихрей, очистка воздуха в которых происходит одновременно. Таким образом, эффективность очистки такого фильтра значительно выше, чем у обычного циклонного фильтра. Двухлитровый пылесборник легко снимается, а пыль из него вытряхивается очень просто. Высокоэффективный микрофильтр задерживает мельчайшие частички пыли и аллергены. Микрофильтр можно вынуть и промыть водой.

Область применения

Пылесос можно использовать для уборки полов и ковровых покрытий, чистки мягкой мебели и салона автомобиля.



Комплектация

1. Пылесос с установленным шлангом, пылесборником и фильтрами — 1 шт.
2. Удлинительная трубка — 1 шт.
3. Щетка для пола — 1 шт.
4. Блок питания — 1 шт.
5. База для подзарядки — 1 шт.
6. Аккумулятор — 1 шт.
7. Узкая насадка «2 в 1» — 1 шт.
8. Щетка для обивки — 1 шт.
9. Руководство по эксплуатации — 1 шт.
10. Гарантийный талон — 1 шт.
11. Коллекционный магнит — 1 шт.*

*опционально.

Устройство пылесоса

РУЧКА
УДЛИНИТЕЛЬНОЙ
ТРУБКИ

РУЧКА МОТОРНОГО
БЛОКА

КОРПУС

ПЫЛЕСБОРНИК

АККУМУЛЯТОР

ШЛАНГ

ТУРБОЩЕТКА

ФИКСАТОР
МОТОРНОГО БЛОКА

КНОПКА ВКЛЮЧЕНИЯ
ТУРБО-РЕЖИМА

ФИКСАТОР
УДЛИНИТЕЛЬНОЙ
ТРУБКИ

КНОПКА ВКЛЮЧЕНИЯ
ПЫЛЕСОСА

ДЕРЖАТЕЛЬ НАСАДОК

КНОПКА ДЛЯ ОТСОЕДИ-
НЕНИЯ ТУРБОЩЕТКИ

КНОПКА ВКЛЮЧЕНИЯ ТУРБОЩЕТКИ



**KIT
FORT**

**Вертикальный пылесос
КТ-521**

Насадки

В комплектацию пылесоса входят две насадки. Узкая насадка «2 в 1» может трансформироваться в ворсовую щетку. Эту насадку можно установить в держатель на корпусе пылесоса.

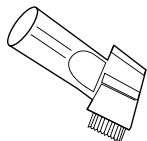
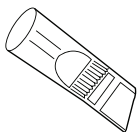

- Гладкая часть предназначена для удаления загрязнений в труднодоступных местах, таких как: щели в мягкой мебели, радиаторы отопления, углы возле плинтусов.
- Ворсовая щетка может использоваться для чистки ковров и ковровых поверхностей, коврик в салоне автомобиля, для чистки обивки мягкой мебели, для сбора мелкого сыпучего мусора с неровных поверхностей, а также для очистки окон, жалюзи, абажуров, зеркал и других областей, требующих деликатного обращения. Ворс способствует лучшей очистке и не царапает поверхность.

Щетка для обивки с велюровыми полосами идеальна для уборки мусора и пыли с фурнитуры, матрасов, одежды.

Подготовка к работе и использование

Зарядка аккумулятора

Вставьте аккумулятор в базу для подзарядки. Подключите к розетке блок питания, а его выходной разъем подключите к базе. Во время зарядки на базе горят оба индикатора, по окончании зарядки будет гореть только зеленый. Конец зарядки определяется автоматически по уровню заряженности аккумулятора. Вы можете заряжать аккумулятор с любым уровнем заряженности. Перед зарядкой не требуется предварительной полной разрядки аккумулятора.

Внимание! Зарядка аккумулятора должна производиться при температуре от +5 до +45 °С. Не заряжайте аккумулятор при отрицательных температурах и не допускайте его нагрева выше 50 °С. Если вы принесли пылесос с холода, не заряжайте аккумулятор сразу. Дайте ему прогреться в течение двух часов, и только потом ставьте на зарядку.

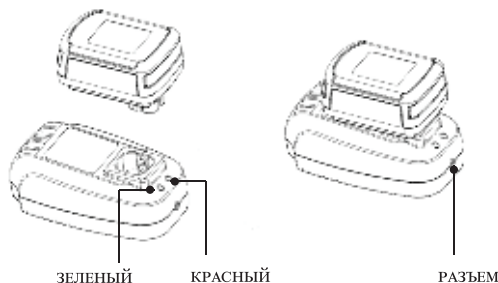

Отключайте блок питания от сети, если вы не используете его длительное время, а также если зарядка аккумулятора завершена.

Сборка пылесоса

1. Вставьте удлинительную трубку в корпус пылесоса до фиксации.
2. Подсоедините корпус с установленным моторным блоком и пылесборником к турбощетке. Для удобства держите пылесос за ручку моторного блока.
3. Вставьте аккумулятор до фиксации.

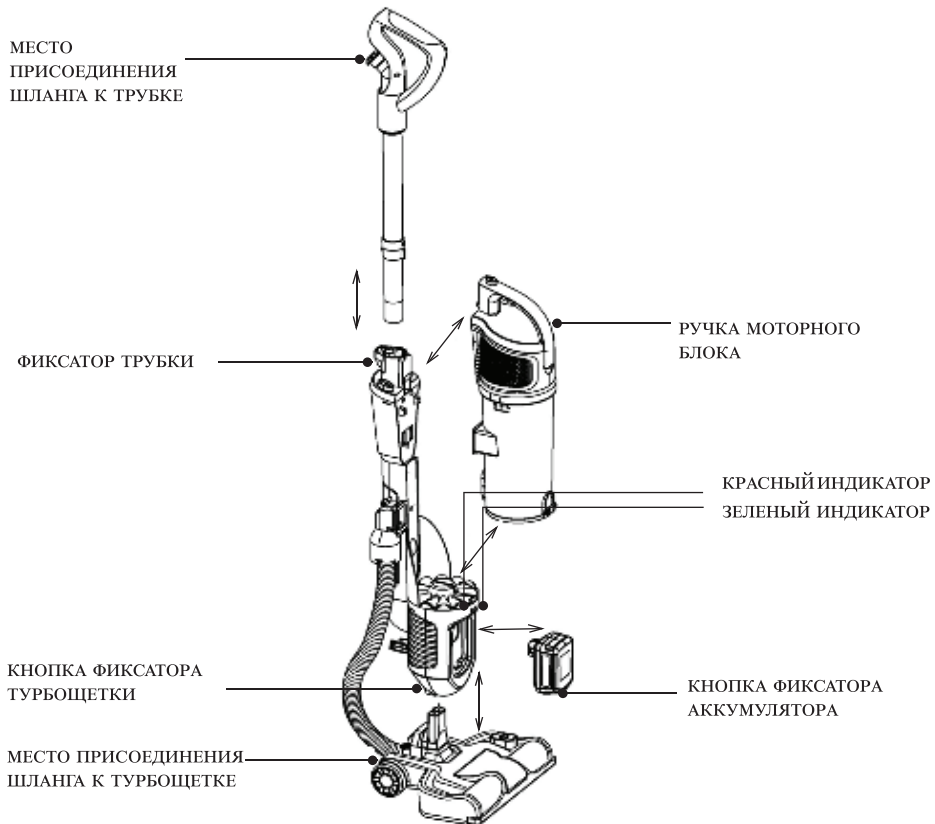

Включение

Проверьте, что пылесос собран должным образом. Включите пылесос, нажав на кнопку включения, и приступайте к уборке. Турбощетка включается отдельной кнопкой.

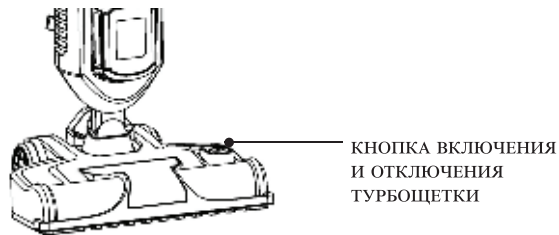

Внимание! При использовании турбощетки обязательно присоедините к ней всасывающий шланг (см. главу «Переустановка шланга»). Когда шланг подсоединен к удлинительной трубке, воздух всасывается только через трубку. Если при этом включить турбощетку, она будет вращаться, но воздух засасывать не будет.

Во время работы пылесоса красный световой индикатор на корпусе показывает уровень заряда аккумулятора. Если красный индикатор горит непрерывно — аккумулятор заряжен, пылесос готов к работе. Зеленый индикатор указывает на низкий заряд аккумулятора. Если красный индикатор мигает — аккумулятор нуждается в зарядке.

У пылесоса есть две мощности работы. Для включения или выключения высокой мощности нажмите на соответствующую кнопку на корпусе пылесоса.

Турбощетка поворачивается в двух плоскостях при уборке и имеет фиксатор для установки пылесоса в вертикальное положение для парковки.

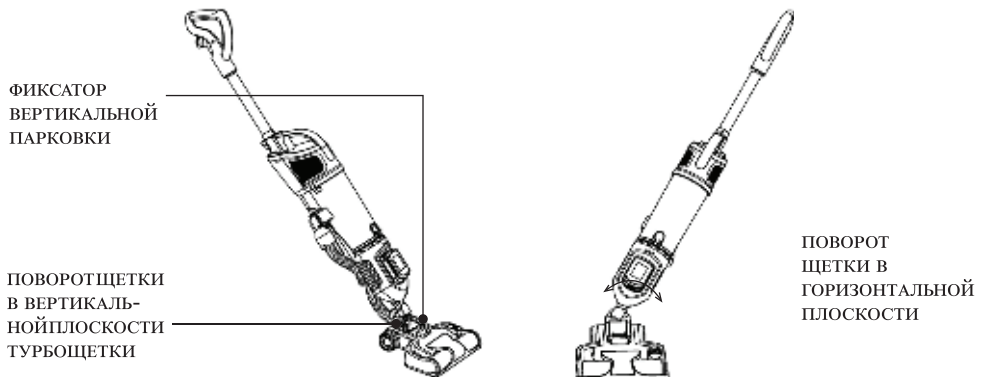

Переустановка шланга

Для уборки турбощеткой:

1. Возьмите пылесос за ручку и подсоедините к нему турбощетку, нажимая сверху на пылесос до фиксации.
2. Подсоедините всасывающий шланг к турбощетке.

Для уборки с использованием насадок:

1. Отсоедините всасывающий шланг от турбощеткой, нажимая на фиксатор шланга.
2. Выньте удлинительную трубку из пылесоса и подсоедините к ней нужную насадку.
3. Подсоедините шланг к удлинительной трубке.

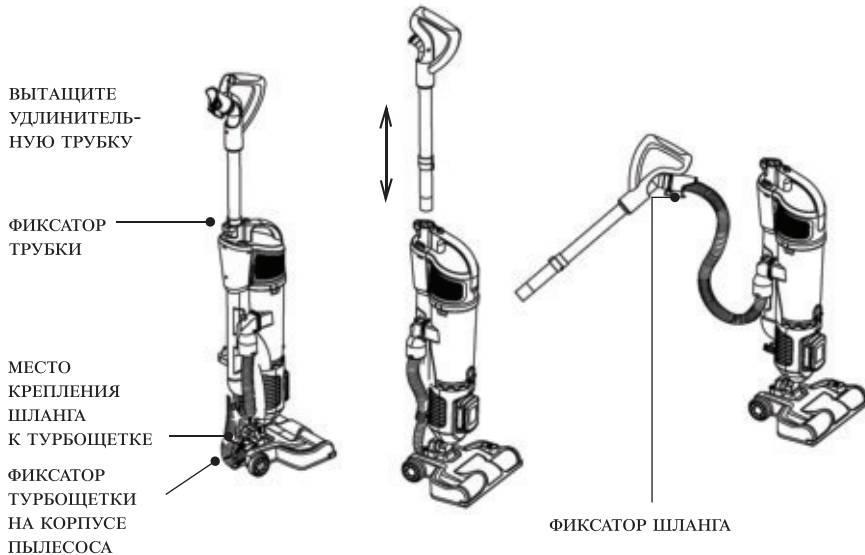

Чистка и обслуживание пылесоса

Очистка пылесборника

1. Нажмите на кнопку фиксатора и отделите моторный блок с пылесборником от пылесоса.



2. Поместите моторный блок с пылесборником над мусорным ведром или другим утилизатором отходов, нажмите на кнопку фиксатора крышки пылесборника, откройте крышку и вытряхните мусор.
3. Закройте крышку, нажав на нее до упора.
4. Поместите моторный блок на место до щелчка фиксатора.

Очистка фильтра

Удерживая пылесборник, поверните моторный блок против часовой стрелки, чтобы соединить вертикальную отметку на пылесборнике с левой вертикальной отметкой на моторном блоке. После этого отсоедините пылесборник. Соответственно, чтобы установить пылесборник на место, поворачивайте моторный блок по часовой стрелке для соединения его правой вертикальной отметки с отметкой на пылесборнике.

Разберите пылесборник согласно приведенной ниже схеме.

Извлеките фильтр. Для этого откройте нижнюю крышку пылесборника, и снизу вверх вытолкните циклонный фильтр.

Пылесборник, циклонный фильтр и НЕРА-фильтр можно промыть водой при необходимости.

Просушите все части пылесборника и фильтр перед сборкой.

Соберите все части циклонного фильтра в обратной последовательности и установите его в пылесборник.

Внимание! Чтобы правильно установить циклонный фильтр в пылесборник найдите в верхней части фильтра специальную узкую выемку и вставьте в нее выступ на пылесборнике. Выступ расположен левее отметок с замочками. Затем надавите на фильтр сверху, он опустится вниз до упора. Поворачивать циклонный фильтр не нужно.

ПОВОРНИТЕ ПО ЧАСОВОЙ
СТРЕЛКЕ, ЧТОБЫ ЗАКРЫТЬ



ПОВОРНИТЕ ПРОТИВ ЧАСОВОЙ
СТРЕЛКИ, ЧТОБЫ ОТКРЫТЬ



Подсоедините пылесборник к моторному блоку.
Рекомендуется заменять НЕРА-фильтр каждые 6 месяцев.

Чистка турбощетки

Отсоедините щетку от пылесоса. Выкрутите винт на фиксаторе турбощетке, выньте и отложите фиксатор. Потяните турбощетку вверх и в сторону, чтобы ее вынуть. Снимите с турбощетке подшипник с демпфером. Очистите щетку, подшипник и крепление щетки от накрутившихся волос, ниток и пыли. При необходимости срежьте их ножницами. Осмотрите всасывающий канал и удалите застрявшие в нем крупные частицы мусора, нитки, волосы и пыль.

Затем установите турбощетку на место, действуя в обратной последовательности.

ТУРБОЩЕТКА

ФИКСАТОР
ТУРБОЩЕТКИ

ПОДШИПНИК
С ДЕМПФЕРОМ

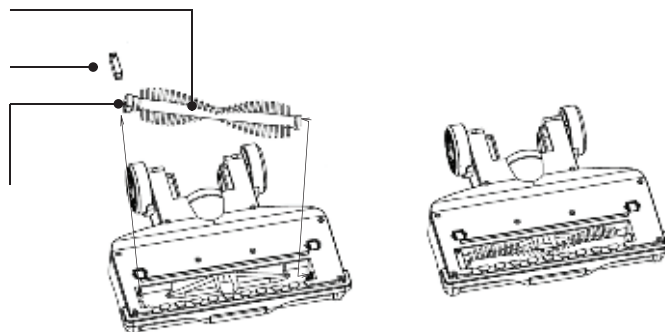



Уход и хранение

Храните пылесос в сухом и прохладном месте, недоступном для детей.

Аккумулятор пылесоса литиевый, поэтому лучше хранить его наполовину заряженным во избежание чрезмерной потери емкости. Перед помещением пылесоса на длительное хранение вставьте аккумулятор в пылесос и разрядите его в течение 10 минут, это будет означать уровень заряженности около половины. Затем выньте аккумулятор из пылесоса и уберите на хранение.

При длительном хранении пылесоса заряжайте аккумулятор примерно раз в 8-12 месяцев. В противном случае из-за саморазряда аккумулятор может разрядиться ниже минимально допустимого уровня.

Устранение неполадок

Пылесос не работает

Возможная причина	Решение
Аккумулятор разряжен	Зарядите аккумулятор

Аккумулятор не заряжается

Возможная причина	Решение
Зарядное устройство не подключено к базе	Подключите зарядное устройство
Нет питания в розетке	Подключите зарядное устройство к работающей розетке
Засорились контакты	Протрите контакты на базе и на аккумуляторе чистой сухой тканью

Слабая сила всасывания

Возможная причина	Решение
Пылесборник переполнен	Очистите пылесборник
Фильтр нуждается в очистке или замене	Снимите фильтр и проверьте силу всасывания. Если без фильтра сила всасывания больше, то проблема в фильтре. Очистите или замените фильтр
Аккумулятор разряжен	Зарядите аккумулятор

Турбощетка не вращается

Возможная причина	Решение
Вращающаяся часть заблокирована крупным мусором	Очистите турбощетку
Вращающаяся часть установлена неправильно	Соберите турбощетку правильно
Порван ремень	Обратитесь в сервисный центр

Пыль высыпается из пылесоса

Возможная причина	Решение
Всасывающий канал заблокирован	Проверьте всасывающий канал в пылесборнике и в насадках
Пылесборник переполнен	Очистите пылесборник
Пылесборник или фильтр установлены неправильно	Установите пылесборник и фильтр правильно

Посторонний запах из пылесоса при работе

Возможная причина	Решение
Запах может давать пыль, находящаяся в пылесборнике	Очистите пылесборник
Пылесборник поставили на хранение с неочищенным фильтром	Промойте фильтр
Если в пылесос установить влажный фильтр, он может загнить и начать давать посторонний запах	После промывки фильтра полностью высушите его перед установкой. Не засасывайте пылесосом жидкости
Засосали пахучее вещество	Промойте фильтр и пылесборник

Аккумулятор не держит заряд

Возможная причина	Решение
Аккумулятор исчерпал свой ресурс	Замените аккумулятор



**KIT
FORT**

Вертикальный пылесос
КТ-521

Технические характеристики

1. Блок питания: AC 100-240 В, 50-60 Гц, DC 26 В, 0,4 А
2. Аккумулятор: Li-Ion 22,2 В, 2 А*ч
3. Мощность: 170 Вт
4. Время работы: 20–25 минут на высокой мощности, 30 минут на низкой
5. Время зарядки: 5 часов
6. Емкость пылесборника: 2 л
7. Поворот щетки: в 2-х плоскостях
8. Размер пылесоса: 665 × 220 × 300 мм
9. Вес нетто: 3,9 кг
10. Вес брутто: 4,9 кг

Срок гарантии: 1 год

Срок службы: 2 года

Товар сертифицирован



Производитель: Сучжоу Про-Клин Электрик Ко., Лтд, No 100 Ист Тайху Рoad, Учжун Дистрикт, Пучжуан Таун, Сучжоу, Китай.

Импортер: ООО «Аэро-Трейд». 197022, г. Санкт-Петербург, Инструментальная ул., д. 3, лит. Б, пом. 1 Н.

Страна происхождения: Китай.

Уполномоченная организация для принятия претензий на территории РФ:

ООО «Аэро-Трейд». 197022, г. Санкт-Петербург, Инструментальная ул., д. 3, лит. Б, пом. 1 Н.

Горячая линия производителя: 8-800-775-56-87 (пн-пт с 9:30 до 17:30 по московскому времени), info@kitfort.ru.

Адреса сервисных центров вы можете узнать у оператора горячей линии или на сайте kitfort.ru

Требуется особая утилизация. Во избежание нанесения вреда окружающей среде необходимо отделить данный объект от обычных отходов и утилизировать его наиболее безопасным способом, например, сдать в специальные места по утилизации.

Месяц и год изготовления указаны на нижней стороне упаковочной коробки.

Производитель имеет право на внесение изменений в дизайн, комплектацию, а также в технические характеристики изделия в ходе совершенствования своей продукции без дополнительного уведомления об этих изменениях.

Меры предосторожности

Пожалуйста, внимательно прочтите инструкцию по эксплуатации. Обратите особое внимание на меры предосторожности. Всегда держите инструкцию под рукой.

1. Устройство предназначено для использования в бытовых условиях и может применяться в квартирах, загородных домах, гостиничных номерах, офисах и других подобных местах для непромышленной и некоммерческой эксплуатации.

2. Используйте пылесос только по назначению и в соответствии с указаниями, изложенными в данном руководстве. Нецелевое использование устройства будет считаться нарушением условий надлежащей эксплуатации.
3. Перед подключением блока питания устройства к электрической розетке убедитесь, что параметры электропитания, указанные на нем, совпадают с параметрами используемого источника питания.
4. Для предотвращения поражения электрическим током не погружайте устройство в воду и другие жидкости.
5. Не тяните за шнур питания при отключении вилки блока питания от розетки.
6. Не используйте устройство, если шнур питания, вилка или другие части блока питания или пылесоса повреждены. Во избежание поражения электрическим током не разбирайте устройство самостоятельно — для его ремонта обратитесь к квалифицированному специалисту. Помните, неправильная сборка устройства повышает опасность поражения электрическим током при эксплуатации.
7. Детям, людям с ограниченными физическими, сенсорными или умственными способностями, а также лицам, не обладающим достаточными знаниями и опытом, разрешается пользоваться пылесосом только под контролем лиц, ответственных за их безопасность, или после инструктажа по эксплуатации устройства. Не позволяйте детям играть с пылесосом.
8. Контролируйте работу пылесоса, когда рядом находятся дети и домашние животные.
9. Не оставляйте работающий пылесос без присмотра. Выключите его и отключите блок питания, если не используете прибор длительное время или перед проведением обслуживания.
10. Не засасывайте воду и другие жидкости, влажные предметы, угли, окурки и горячую золу, острые предметы, очень мелкую пыль (например, цементную пыль или тонер), легко воспламеняющиеся вещества.
11. Своевременно очищайте фильтр. Помните, что засоренный фильтр уменьшает силу всасывания, что может привести к ухудшению качества уборки. Также при засорении фильтра уменьшается количество прокачиваемого пылесосом воздуха, что может привести к перегреву мотора и выходу его из строя, т.к. мотор охлаждается прокачиваемым через пылесос воздухом.
12. Не пытайтесь обойти блокировку включения устройства.
13. Не допускайте падения пылесоса и не подвергайте его ударам.
14. Храните устройство в недоступных детям местах.
15. Используйте только предлагаемые производителем аксессуары. Использование иных дополнительных принадлежностей может привести к поломке устройства или получению травм.
16. Не нагревайте аккумулятор выше 50 °С, не бросайте его в огонь, не выбрасывайте в мусорное ведро. Аккумулятор должен утилизироваться особым образом.

Кит-руководство

Наш слоган «Всегда что-то новенькое!» отражает саму суть бренда. Ведь марка обладает позитивным любопытством, у нее настоящий нюх на полезные новинки. В ассортименте всегда появляются интересные товары с новыми возможностями.

Не случайно символом бренда стал кит — любопытный, умный и безусловно полезный. Так и наши товары — любопытные, умные и безусловно полезные, они верой и правдой будут помогать вам готовить, наводить чистоту и ухаживать за вещами.

Если вам понравилось пользоваться нашими бытовыми приборами — будем рады прочесть ваши отзывы и истории, присылайте их по адресу info@kitfort.ru или оставьте на сайте www.kitfort.ru.

Если же что-то не понравилось — тем более напишите нам, и мы обязательно учтем ваши пожелания и наблюдения.

И тогда кит обязательно станет самым полезным другом вашего дома!

