

# Руководство по эксплуатации

**EH-LS500W**

**EH-LS500B**

Home Projector

---

## Использование руководств

Структура руководств к данному проектору описана ниже.

### Правила техники безопасности/Руководство по технической поддержке и обслуживанию

Содержит информацию о безопасном использовании проектора, а также руководство по технической поддержке и обслуживанию, контрольные списки по устранению неисправностей и пр. Обязательно ознакомьтесь с данным руководством перед использованием проектора.



### Руководство по эксплуатации (данное руководство)

Содержит информацию об установке и основных операциях перед использованием проектора, использовании меню Настройка, решении проблем и выполнении планового технического обслуживания.



### Руководство по быстрой установке

Содержит информацию о процедурах установки проектора. Ознакомьтесь с данным руководством перед выполнением установки.

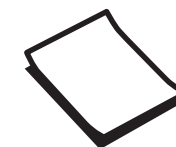



## Условные обозначения, используемые в данном руководстве

### Обозначения, относящиеся к технике безопасности

В документации и на проекторе можно найти графические символы, поясняющие порядок безопасного обращения с проектором.

Ниже приведены обозначения и их значение. Изучите и соблюдайте указания предупреждающих символов во избежание нанесения вреда людям или имуществу.

#### Опасно

Данные символы сообщают информацию, игнорирование которой может причинить вред или даже смерть людям из-за неправильного обращения.



#### Предостережение

Данные символы сообщают информацию, игнорирование которой может причинить вред или физические повреждения людям из-за неправильного обращения.

### Общие информирующие обозначения

#### Внимание

Обозначает процедуры, которые могут стать причиной повреждения или неисправности.

	Отмечает дополнительные сведения и указания, с которыми полезно ознакомиться при изучении соответствующего вопроса.
	Указывает страницу, на которой находится подробная информация, относящаяся к рассматриваемому вопросу.
Название меню	Обозначает пункты меню Настройка. Пример: <b>Изображен. - Цветовой режим</b>
[Имена аппаратных средств]	Обозначает кнопки на пульте дистанционного управления или панели управления. Пример: кнопка [Menu]

### О применении фразы "данный продукт" или "данный проектор"

Основной модуль проектора, а также элементы и дополнительные компоненты, входящие в состав поставки, могут обозначаться фразой "данный продукт" или "данный проектор".

## Структура руководства и условные обозначения

### Использование руководств ..... 1

### Условные обозначения, используемые в данном руководстве ..... 2

Обозначения, относящиеся к технике безопасности ..... 2

Общие информирующие обозначения ..... 2

О применении фразы "данный продукт" или "данный проектор" ..... 2

## Введение

### Характеристики проектора ..... 6

Проецирование больших изображений даже у стены ..... 6

Проецирование изображений с мобильных устройств ..... 6

Прочие полезные функции ..... 6

### Названия деталей и их назначение ..... 7

Вид спереди/сверху ..... 7

Сзади/ Сверху ..... 8

Разъемы ..... 9

Основание ..... 10

Панель управления ..... 12

Пульт дистанционного управления ..... 13

## Подготовка

### Установка ..... 15

Проецируемое изображение и положение проектора ..... 15

Установка параллельно экрану ..... 15

Установка проектора горизонтально путем регулировки высоты какой-либо стороны ..... 16

Размер экрана и проекционное расстояние ..... 17

### Подключение устройства ..... 18

Подключение потокового медиаплеера ..... 18

Подключение видеоборудования ..... 19

Подключение компьютера ..... 20

Подключение к порту LAN ..... 20

Подключение Беспроводной адаптер локальной сети ..... 20

Подключение внешних динамиков ..... 21

Подключение совместимой с ARC системы AV ..... 21

### Подготовка пульта дистанционного управления ..... 22

Установка аккумуляторов пульта дистанционного управления ..... 22

Рабочий диапазон пульта дистанционного управления ..... 23

Рабочий диапазон (слева направо) ..... 23

Рабочий диапазон (сверху вниз) ..... 23

## Основные операции

### Проецирование изображений ..... 24

Включение проектора ..... 24

Если целевое изображение не проецируется ..... 25

Работа с главным экраном ..... 26

Выключение ..... 27

### Регулировка проецируемого изображения ..... 28

Регулировка фокусного расстояния ..... 28

Регулировка размера проецируемого изображения (Изменить увелич.) ..... 28

Регулировка положения проецируемого изображения (Сдвиг изображения) ..... 29

Коррекция вертикальных искажений изображения ..... 29

Коррекция трапецидальных искажений ..... 30

Коррекция с помощью кнопок Коррекция трапецидальных искажений ..... 30

Коррекция с помощью параметра Quick Corner ..... 31

Регулировка громкости ..... 33

Временное скрытие изображения и подавление звука (A/V Mute) ..... 33

## Регулировка изображения

### Регулировка изображения ..... 34

Выбор качества проецирования (Цветовой режим) ..... 34

Переключение функций отображения экрана "полное" и "растянутое" (Соотношен. сторон) . . . . .	34
Настройка параметра Резкость . . . . .	36
Изменение разрешения изображения (Улучш-е изображ-я) . . . . .	37
Регулировка яркости изображений . . . . .	38
Настройка параметра Кадровая интерпол. . . . .	38
Настройка скорости выполнения функции Обработка изобр. . . . .	39
<b>Настройка цвета . . . . .</b>	<b>40</b>
Настройка Цвет. температ. . . . .	40
Регулировка RGB (Смещение/усиление) . . . . .	40
Регулировка оттенка, насыщенности и яркости . . . . .	41
Регулировка гаммы . . . . .	42
Выбор и регулировка корректирующего значения . . . . .	42
Регулировка с помощью графика регулировки гаммы . . . . .	43
<b>Просмотр изображения в сохраненном качестве (Функция Память) . . . . .</b>	<b>44</b>
Сохранение настроенных значений . . . . .	44
Загрузка, удаление и переименование памяти . . . . .	45
<b>Полезные функции</b>	
<b>Просмотр 3D-изображений . . . . .</b>	<b>46</b>
Подготовка к просмотру 3D-изображений . . . . .	46
Если 3D-изображение не просматривается . . . . .	46
Использование очков 3D . . . . .	47
Предупреждения о просмотре 3D-изображений . . . . .	47
<b>Использование функции Связь HDMI . . . . .</b>	<b>49</b>
Функция Связь HDMI . . . . .	49
Настройки параметра Связь HDMI . . . . .	49
Подключение . . . . .	50

## **Использование проектора в сети**

<b>Проецирование через проводную ЛВС . . . . .</b>	<b>52</b>
Выбор настроек проводной сети . . . . .	52
<b>Проецирование через беспроводную ЛВС . . . . .</b>	<b>54</b>
Выбор настроек беспроводной сети вручную . . . . .	54
Выбор настроек беспроводной сети компьютера . . . . .	57
Выбор настроек беспроводной сети в Windows . . . . .	57
Выбор настроек беспроводной сети в OS X . . . . .	57
Настройка безопасности беспроводной сети . . . . .	57
Проецирование с помощью функции Epson iProjection (iOS/Android) . . . . .	58
Управление с помощью смартфона (функция дистанционного управления) . . . . .	59

## **Меню Настройка**

<b>Функции меню Настройка . . . . .</b>	<b>61</b>
Операции меню Настройка . . . . .	61
Таблица меню Настройка . . . . .	62
Меню Изображен. . . . .	62
Меню Сигнал . . . . .	64
Меню Настройки . . . . .	65
Меню Расширен. . . . .	68
Меню Сеть . . . . .	70
Меню Информация . . . . .	75
Меню Сброс . . . . .	75

## **Поиск и устранение неисправностей**

<b>Устранение неисправностей . . . . .</b>	<b>76</b>
Решение проблем . . . . .	76
Интерпретация показаний индикаторов . . . . .	76
Состояние индикатора во время ошибки/предупреждения . . . . .	77
Состояние индикатора при нормальной работе . . . . .	78

Показания индикаторов не дают нужной информации .....	79
Проверка проблемы .....	79
Неполадки, связанные с изображениями .....	80
Наличие помех .....	83
Неполадки при запуске проецирования .....	83
Проблемы с пультом дистанционного управления .....	84
Проблемы с панелью управления .....	84
Проблемы с 3D .....	85
Проблемы с HDMI .....	85
Неполадки потокового медиаплеера .....	86
Проблемы с сетью .....	87
Об Event ID .....	88

## Обслуживание

<b>Обслуживание .....</b>	<b>89</b>
Чистка деталей .....	89
Очистка воздушного фильтра .....	89
Очистка основного модуля .....	91
Очистка объектива .....	91
Периодичность замены расходных материалов .....	91
Периодичность замены воздушного фильтра .....	91
Замена расходных материалов .....	92
Замена воздушного фильтра .....	92
<b>Выравнив. панели .....</b>	<b>94</b>
<b>Однородность цвета .....</b>	<b>96</b>
<b>О проекторе PJLink .....</b>	<b>98</b>

## Приложение

<b>Дополнительные принадлежности и расходные материалы .....</b>	<b>99</b>
Дополнительные элементы .....	99
Расходные материалы .....	99
<b>Поддерживаемые разрешения экрана .....</b>	<b>100</b>
РС .....	100
Уникальное соотношение сторон .....	100

SD .....	100
HD .....	101
4K .....	101
3D .....	103
<b>Технические характеристики .....</b>	<b>105</b>
EH-LS500W/EH-LS500B .....	105
<b>Внешний вид .....</b>	<b>107</b>
<b>Список символов техники безопасности .....</b>	<b>108</b>
<b>Инструкции по технике безопасности при работе с лазерными устройствами .....</b>	<b>111</b>
Предупреждения о лазере .....	112
<b>Глоссарий .....</b>	<b>113</b>
<b>Общие замечания .....</b>	<b>115</b>
Общая информация .....	116

## Характеристики проектора

### Проецирование больших изображений даже у стены

Воспользуйтесь преимуществом, которое дарит сверхкороткофокусный объектив проектора. С ним вы сможете проецировать изображения прямо на стену вместо использования телевизора.  [стр.15](#)

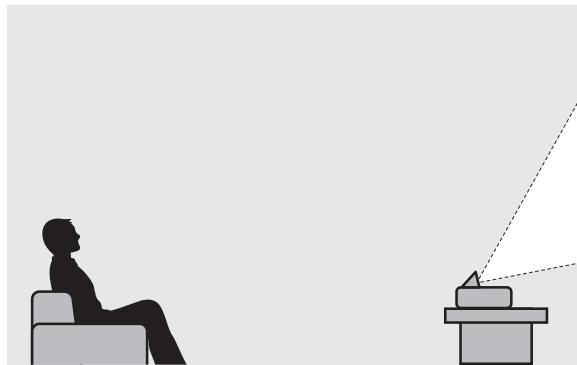

### Проецирование изображений с мобильных устройств

При использовании приложения Epson iProjection можно организовать беспроводное подключение проектора к смартфонам и планшетам. Приложение Epson iProjection можно бесплатно загрузить в App Store или Google Play.  [стр.58](#)



### Прочие полезные функции

Также предоставляются следующие дополнительные функции.

- Воспроизведение звука через встроенные динамики. Эта функция позволяет прослушивать аудиофайлы, не используя внешние динамики.
- Вы можете управлять устройством дистанционно с помощью смартфона. С помощью функции Epson iProjection вы можете управлять проектором с помощью смартфона или планшета.  [стр.59](#)

## Названия деталей и их назначение

Вид спереди/сверху

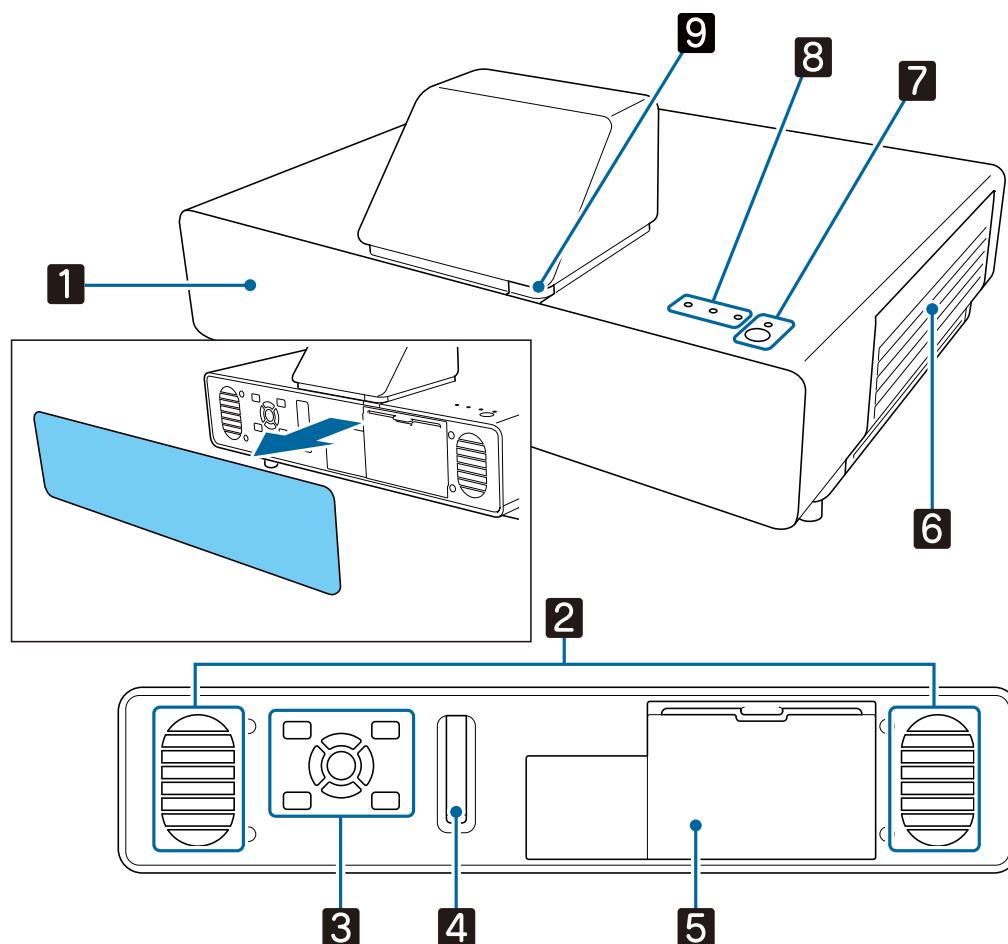

Название		Функция
<b>1</b>	Передняя крышка	Снимите крышку при подключении потокового медиаплеера и при работе с панелью управления и рычагом фокусировки.
<b>2</b>	Динамик	Встроенный динамик проектора. Аудиовыход.
<b>3</b>	Панель управления	Используется для управления проектором. <a href="#">стр.12</a>
<b>4</b>	Рычаг фокусировки	Служит для фокусировки изображения. <a href="#">стр.28</a>
<b>5</b>	Крышка отсека для хранения	Снимите крышку при подключении потокового медиаплеера. <a href="#">стр.18</a>
<b>6</b>	Крышка воздушного фильтра	Выполняя очистку или замену воздушного фильтра, откройте эту крышку и извлеките воздушный фильтр. <a href="#">стр.89</a> , <a href="#">стр.92</a>
	Отверстие воздухозаборника	Входное отверстие для воздуха, используемого для внутреннего охлаждения проектора.
<b>7</b>	Кнопка Standby (Индикатор ожидания)	Включение и выключение питания проектора. <a href="#">стр.24</a> Светится, когда проектор включен. Показывает состояние проектора посредством сочетания прочих светящихся и мигающих индикаторов. <a href="#">стр.76</a>



Название	Функция
<b>8</b> Индикаторы	Показывает состояние проектора посредством сочетания светящихся и мигающих индикаторов. ➡ <a href="#">стр.76</a>
<b>9</b> Приемник сигнала от пульта дистанционного управления	Принимает сигналы от пульта дистанционного управления. ➡ <a href="#">стр.23</a>

 Если для функции Освещение выбрано значение **Выкл.**, в нормальных условиях работы ни один из индикаторов гореть не будет. ➡ **Расширен. – Управление – Освещение** [стр.68](#)

### Сзади/ Сверху

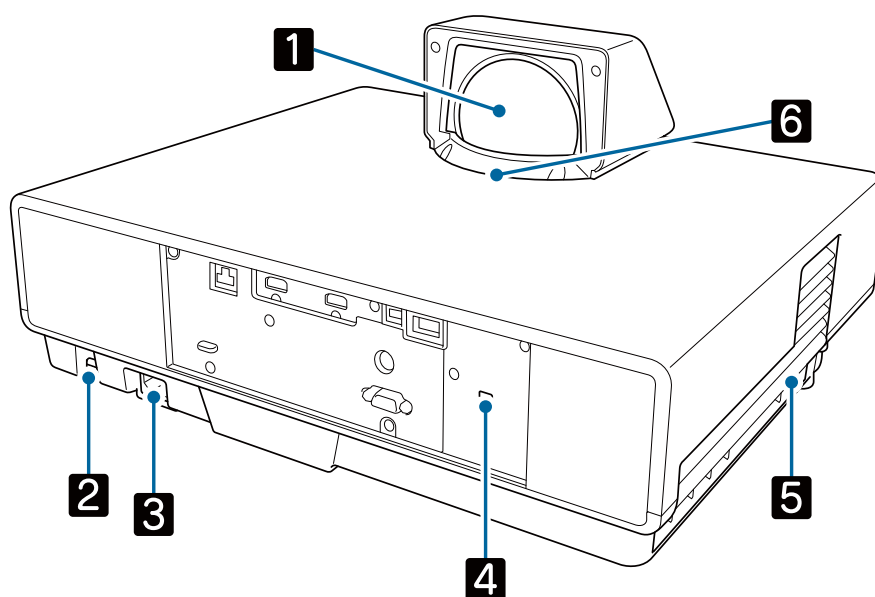

Название	Функция
<b>1</b> Объектив	Через объектив проецируются изображения.
<b>2</b> Отсек для крепления защитного тросика	Этот отсек предназначен для крепления приобретаемого отдельно тросика с замком.
<b>3</b> Вход питания	Подключите кабель питания.
<b>4</b> Гнездо защиты (🔒)	Гнездо защиты совместимо с системой безопасности MicroSaver производства компании Kensington. Для получения подробной информации перейдите на домашнюю страницу компании Kensington по адресу <a href="http://www.kensington.com/">http://www.kensington.com/</a> .

Название	Функция
<b>5</b> Выходное отверстие для воздуха	<p>Выходное вентиляционное отверстие служит для внутреннего охлаждения проектора.</p> <div style="border: 1px solid black; padding: 5px;"> <p><b>⚠ Предостережение</b></p> <p>Не приближайте к этому отверстию лицо и руки и не ставьте перед ним предметы, которые могут испортиться от нагрева выходящим из отверстия воздухом. Горячий воздух, выходящий из отверстия, может привести к деформации предметов, получению ожогов или стать причиной других несчастных случаев.</p> </div>
<b>6</b> Приемник сигнала от пульта дистанционного управления	Принимает сигналы от пульта дистанционного управления. 🖱 <a href="#">стр.23</a>

## Разъемы

### Заднее

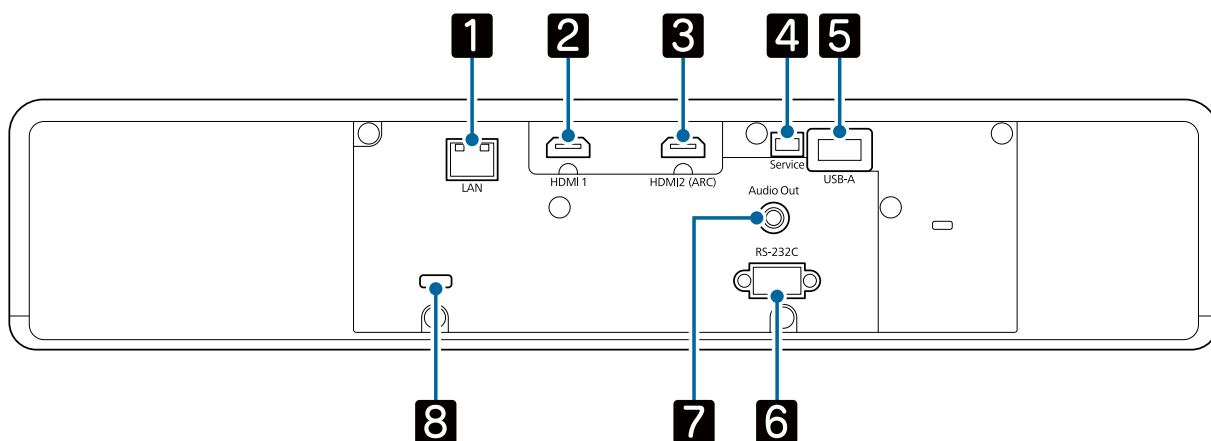

### Переднее

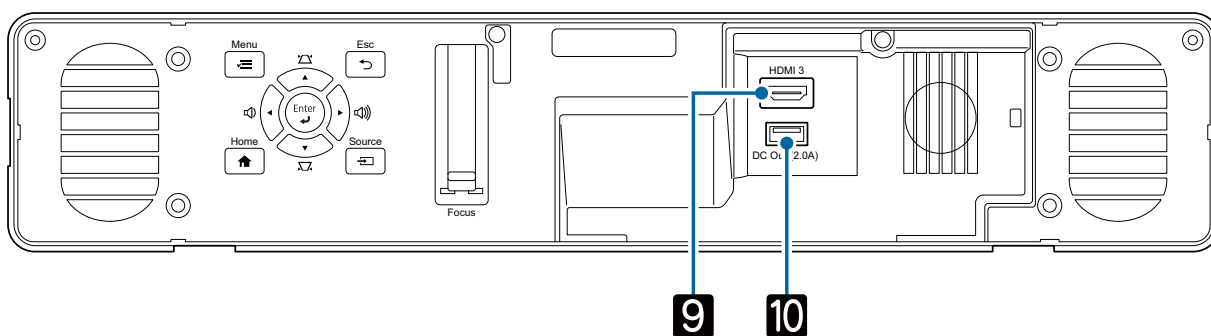

Название	Функция
<b>1</b> Порт LAN	Предназначен для подключения сетевого кабеля к сети. 🖱 <a href="#">стр.20</a>
<b>2</b> Порт HDMI1	Служит для подключения компьютеров и видеооборудования, совместимого с HDMI. 🖱 <a href="#">стр.19</a>

Название		Функция
<b>3</b>	Порт HDMI2 (ARC)	Служит для подключения компьютеров и видеоборудования, совместимого с HDMI. ➡ <a href="#">стр.19</a> Для вывода звука можно также использовать совместимый с ARC AV-усилитель. ➡ <a href="#">стр.21</a>
<b>4</b>	Порт Service	Порт обслуживания. Обычно не используется.
<b>5</b>	Порт USB-A	Подключение дополнительного беспроводного адаптера локальной сети. Также используется при обновлении микропрограммы. ➡ <a href="#">стр.20</a>
<b>6</b>	Порт RS-232C	Для управления проектором подключите его к компьютеру с помощью кабеля RS-232C. Этот порт предназначен для управления и обычно не используется. ➡ <a href="#">стр.105</a>
<b>7</b>	Порт Audio Out	Вывод аудиосигнала во время воспроизведения через внешние динамики. ➡ <a href="#">стр.21</a>
<b>8</b>	Держатель кабеля	Для фиксации кабелей используйте имеющиеся в продаже кабельные стяжки.
<b>9</b>	Порт HDMI3	Служит для ввода сигналов от потокового медиаплеера. ➡ <a href="#">стр.18</a>
<b>10</b>	Порт подачи питания DC Out (2,0 A)	Подача питания на потоковый медиаплеер. ➡ <a href="#">стр.18</a>

## Основание

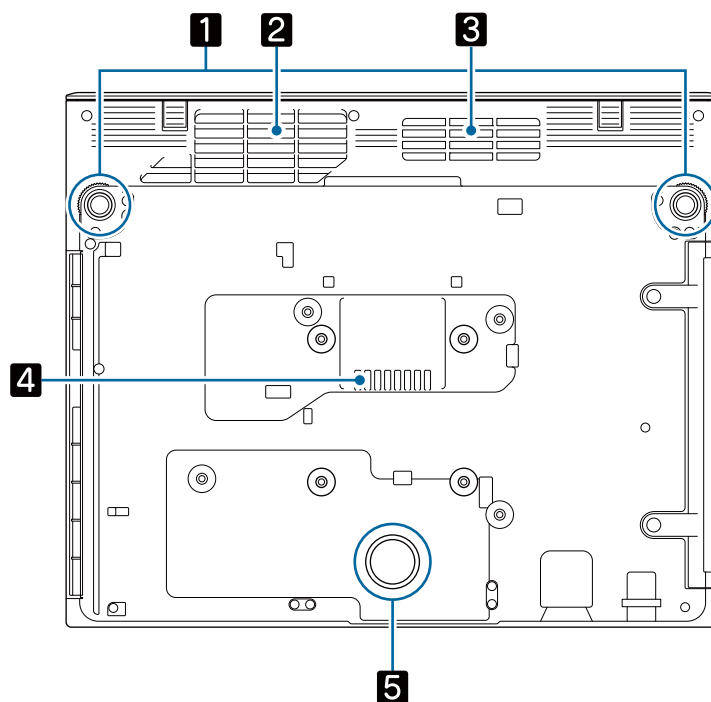

Название		Функция
<b>1</b>	Передняя регулируемая опора	Выдвигая опору, можно корректировать вертикальные искажения изображения при настольной установке проектора. ➡ <a href="#">стр.29</a>
<b>2</b>	Отверстие воздухозаборника	Служит для забора воздуха для внутреннего охлаждения проектора.
<b>3</b>	Отверстие воздухозаборника	Служит для забора воздуха для охлаждения потокового медиаплеера.

Название		Функция
<b>4</b>	Выходное отверстие для воздуха	Выходное отверстие для воздуха для охлаждения потокового медиаплеера.
<b>5</b>	Задняя опора	Выполняет функцию поддержки проектора при настольной установке.



### Предостережение

Поставьте проектор на ровную поверхность, такую как стол, для проецирования изображений. Винтовое отверстие в нижней части не предназначено для установки имеющихся в продаже креплений и аналогичных приспособлений. Использование данного винтового отверстия для настенной или потолочной установки проектора может привести к его падению, поломке проектора или травме пользователя.

## Панель управления

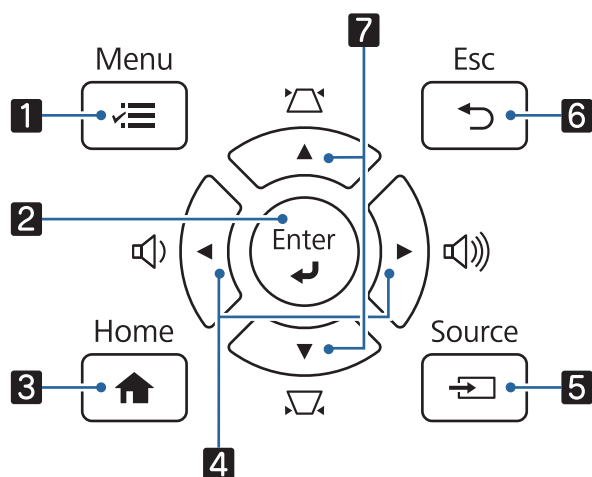

Название		Функция
<b>1</b>	Кнопка [Menu]	Открывает и закрывает меню Настройка. В меню Настройка можно регулировать и настраивать значения параметров Сигнал, Изображен. и пр. 🖱️ <a href="#">стр.61</a>
<b>2</b>	Кнопка [Enter]	При отображении меню эта кнопка служит для подтверждения текущего пункта и перехода к следующему уровню. 🖱️ <a href="#">стр.61</a>
<b>3</b>	Кнопка [Home]	Открытие или закрытие главного экрана. 🖱️ <a href="#">стр.26</a>
<b>4</b>	Кнопки Громкость (Влево/Вправо)	<ul style="list-style-type: none"> <li>• Корректировка громкости звука. 🖱️ <a href="#">стр.33</a></li> <li>• Выбор пунктов меню или значений регулировки при отображении меню проектора. 🖱️ <a href="#">стр.61</a></li> <li>• Если отображается экран Корр-ия трапеции, вы сможете откорректировать горизонтальное искажение проецируемого изображения. 🖱️ <a href="#">стр.30</a></li> </ul>
<b>5</b>	Кнопка [Source]	Служит для переключения на изображение с каждого входного порта. 🖱️ <a href="#">стр.25</a>
<b>6</b>	Кнопка [Esc]	Служит для перехода к предыдущему уровню меню, если оно открыто. 🖱️ <a href="#">стр.61</a>
<b>7</b>	Кнопки коррекции трапеции (Вверх/Вниз)	<ul style="list-style-type: none"> <li>• Выбор пунктов меню или значений регулировки при отображении меню проектора. 🖱️ <a href="#">стр.61</a></li> <li>• Служит для регулировки трапецеидального искажения проецируемых изображений. 🖱️ <a href="#">стр.30</a></li> </ul>

## Пульт дистанционного управления

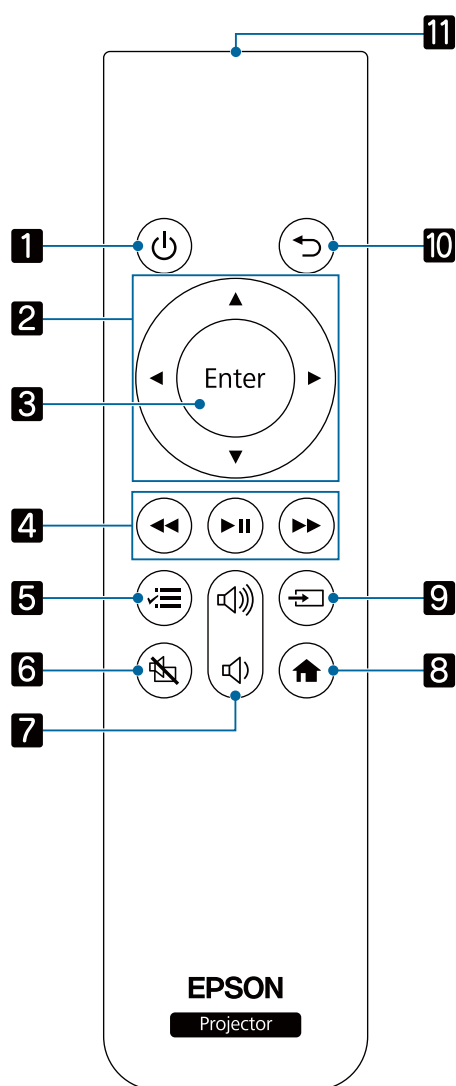

Название		Функция
<b>1</b>	Кнопка Standby	Включение и выключение питания проектора. 🖱️ <a href="#">стр.24</a>
<b>2</b>	Кнопки Вверх/ Вниз/ Влево/ Впра- во	Служит для выбора пунктов меню и регулировки значений. 🖱️ <a href="#">стр.61</a>
<b>3</b>	Кнопка [Enter]	При отображении меню эта кнопка служит для подтверждения текущего пункта и перехода к следующему уровню. 🖱️ <a href="#">стр.61</a>
<b>4</b>	Кнопки управления воспроизведением	Служат для управления потоковым медиаплеером и видеоаппаратурой, совместимой со стандартом HDMI CEC. 🖱️ <a href="#">стр.49</a>
<b>5</b>	Кнопка Menu	Открывает и закрывает меню Настройка. В меню Настройка можно регулировать и настраивать значения параметров Сигнал, Изображен. и пр. 🖱️ <a href="#">стр.61</a>
<b>6</b>	Кнопка A/V Mute	Временное скрытие или показ изображения, а также подавление или продолжение воспроизведения звука. 🖱️ <a href="#">стр.33</a>
<b>7</b>	Кнопки Громкость	Корректировка громкости звука. 🖱️ <a href="#">стр.33</a>
<b>8</b>	Кнопка Home	Открытие или закрытие главного экрана. 🖱️ <a href="#">стр.26</a>
<b>9</b>	Кнопка Source	Служит для переключения на изображение с каждого входного порта.

Название		Функция
<b>10</b>	Кнопка Esc	Служит для прекращения выполнения текущей функции. Если отображается меню, кнопка служит для возврата на предыдущий уровень меню.  <a href="#">стр.61</a>
<b>11</b>	Область излучения света на пульте дистанционного управления	Служит для подачи сигналов пульта дистанционного управления.

## Установка

### Проецируемое изображение и положение проектора

Проектор можно установить на стол в гостиной или на низкой полке, чтобы выполнять проецирование изображений.

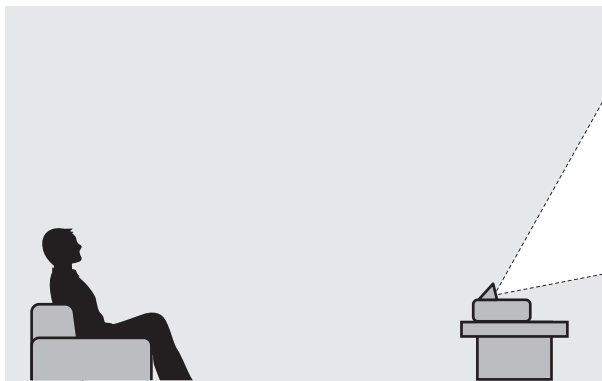

Для установки проектора выполните следующие действия.

#### Установка параллельно экрану

Если проектор установлен под углом к экрану, на проецируемом изображении может возникнуть трапецидальное искажение.

Отрегулируйте положение проектора таким образом, чтобы он был установлен параллельно экрану.

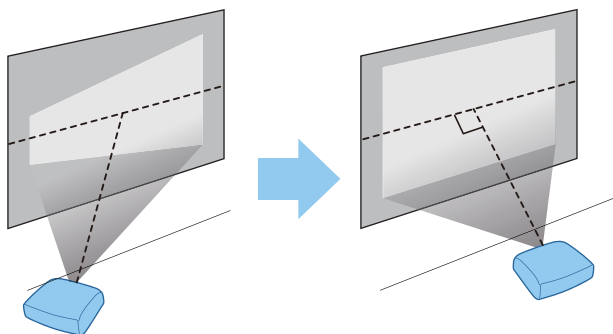

Если проектор невозможно установить прямо перед экраном, отрегулируйте положение проецируемого изображения. ➡ [стр.28](#)



## ■ Установка проектора горизонтально путем регулировки высоты какой-либо стороны

Если проектор наклонен, проецируемое изображение также будет наклонено.

Установите проектор горизонтально таким образом, чтобы обе стороны были на одной высоте.

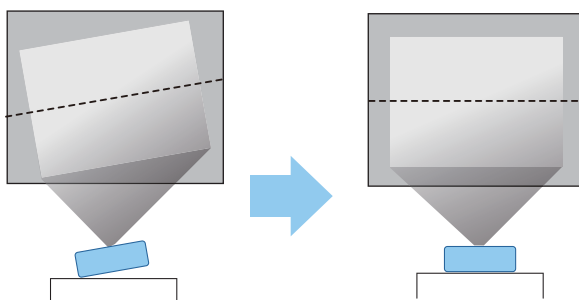

### Опасно

- Не рекомендуется устанавливать проектор в местах, подверженных воздействию высокой влажности и пыли, а также в местах с содержанием паров масла или воды, например на кухонном столе, на кухне или возле увлажнителя воздуха. Несоблюдение этого требования может привести к возгоранию или поражению электрическим током.
- Запрещается производить установку в местах возможного солевого повреждения, а также в местах присутствия коррозионного газа, например сернистого газа от горячих источников. В противном случае коррозия может привести к падению проектора. Кроме того, возможны неполадки в работе проектора.
- Не устанавливайте его на нестабильную полку или в месте за пределом диапазона нагрузок. Иначе он может упасть или опрокинуться, что может привести к несчастному случаю или травме.
- При установке проектора на высоте, например на полке, примите меры защиты от падения, закрепив его проводом или ремнем, для обеспечения безопасности в чрезвычайных ситуациях, например при землетрясении, и предотвращения несчастных случаев. При неправильной установке возможно падение проектора, приводящее к несчастным случаям и травмам.
- Не блокируйте отверстие воздухозаборника и выходное отверстие для воздуха на проекторе. Блокирование отверстия воздухозаборника и выходного отверстия для воздуха может привести к накоплению горячего воздуха внутри проектора, результатом чего может стать возгорание.
- Не ставьте проектор на салфетки или бумагу. В процессе проецирования салфетка или бумага может быть втянута в отверстие воздухозаборника в нижней части проектора. Это приведет к повышению температуры внутри проектора и может стать причиной возгорания.

### Внимание

- Не используйте проектор, установленный вертикально. Такие действия могут привести к неисправности.
- Рекомендуется выполнять очистку воздушного фильтра через каждые 20 000 часов работы. Если окружающая среда отличается особой запыленностью, проводите очистку чаще.  [стр.89](#)

## Размер экрана и проекционное расстояние

Воспользуйтесь таблицей ниже, чтобы установить проектор на оптимальном расстоянии от экрана. Значения приведены только для информации.

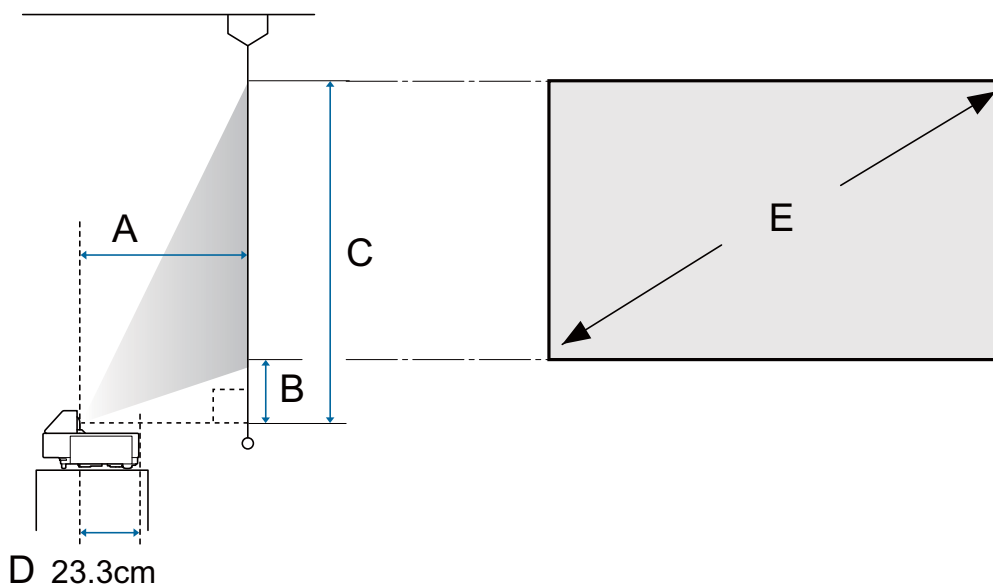

- A : Проекционное расстояние
- B : Расстояние от проектора до нижней части экрана
- C : Расстояние от проектора до верхней части экрана
- D : Расстояние от центра объектива до задней панели проектора
- E : Размер проецируемого изображения

Единица измерения: см

Формат экрана 16:9		A	B	C
E	Ш x В	Минимум (Широк.) - Максимум (Теле)	Минимум (Широк.)	Минимум (Широк.)
70"	155 x 87	43 - 59	12	99
80"	177 x 100	49 - 67	14	114
90"	199 x 112	56 - 76	16	128
100"	221 x 125	62*	17	142
110"	244 x 137	69*	19	156
120"	266 x 149	75*	21	170
130"	288 x 162	82*	23	185

\* Проецирование с помощью Широко. (максимальное масштабирование)

## Подключение устройства

### Внимание

- Выполните подсоединение кабелей перед подключением к розетке.
- Проверьте форму разъема кабеля и порта, а затем выполните подключение. Если силой вставить в порт разъем неподходящей формы, это может стать причиной повреждений и неисправности.

### Подключение потокового медиаплеера

Для проецирования изображений с потокового медиаплеера подключите его с помощью входящего в комплект удлинителя HDMI и кабеля питания USB.

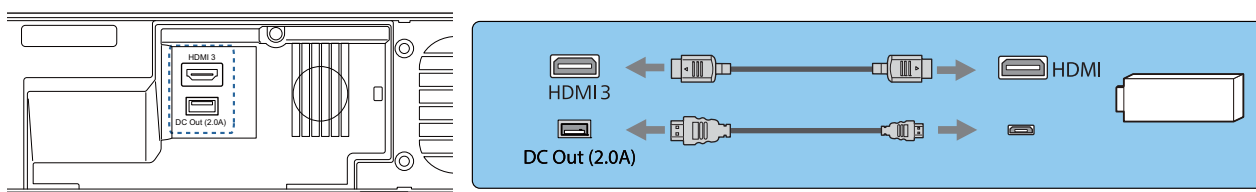

**1** Снимите переднюю крышку.

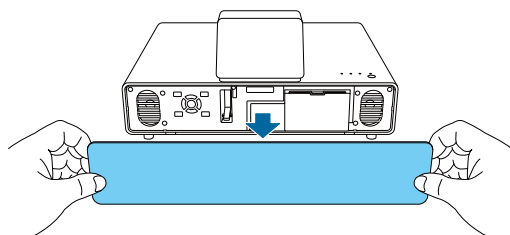

**2** Снимите крышку отсека для хранения.

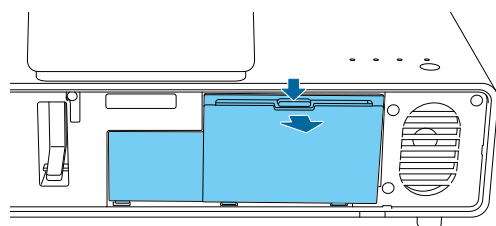

**3** Подключите входящий в комплект поставки удлинитель HDMI к порту HDMI3.

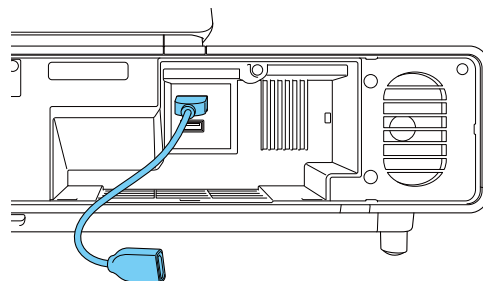

**4** Подключите входящий в комплект поставки кабель питания USB к разъему питания постоянного тока DC Out (2,0A).

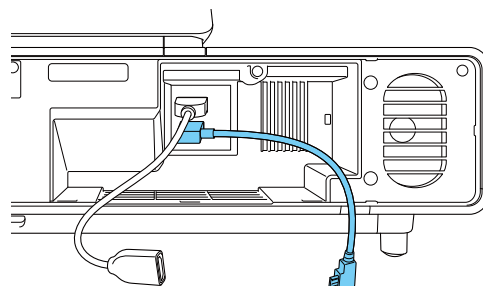

- 5** Подключите удлинитель HDMI к потоковому медиаплееру.

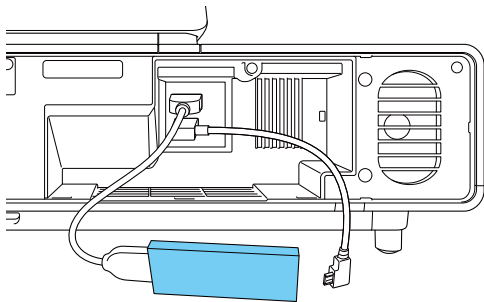

- 6** Подключите кабель питания USB к разъему USB (тип B) на потоковом медиаплеере.

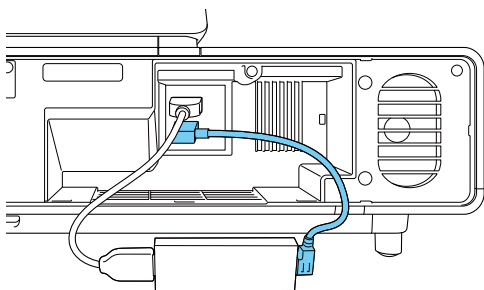

- 7** Поместите потоковый медиаплеер в отсек для хранения.

Расположите кабели, как показано на следующей схеме.

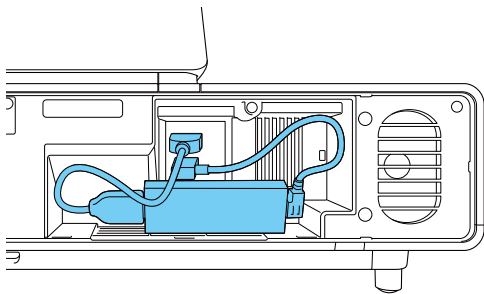

- 8** Установите на место крышку отсека для хранения.

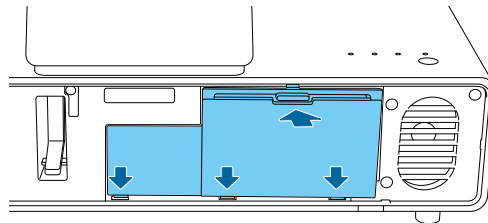

**Внимание**

Убедитесь, что кабели не зажаты крышкой. Если зажаты кабели, крышка не закроется.

- 9** Установите на место переднюю крышку.

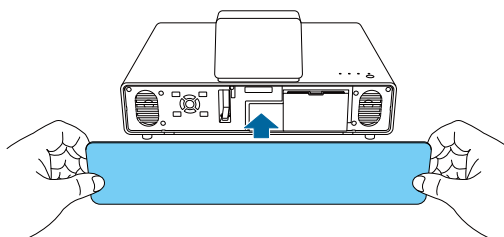

Подключение видеоборудования

Для проецирования видеоизображения с DVD/Blu-ray проигрывателей подключите проектор кабелем HDMI (приобретаемым отдельно).

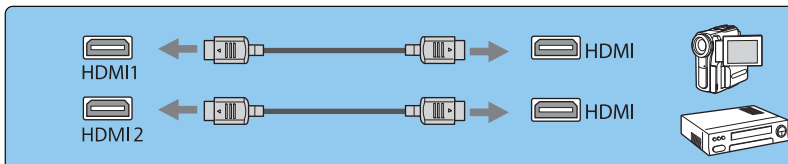
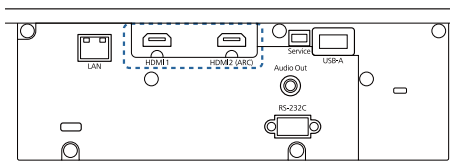



- Для воспроизведения сигналов в полосе пропускания 18 Гбит/с, например 4k60p/4:4:4, используется высокосортный кабель HDMI. При использовании кабеля, который не поддерживает полосу пропускания, изображение может отображаться некорректно. В случае искажения изображения при 18 Гбит/с переключите параметр EDID в режим **Нормальная**. **Сигнал - Дополнительно – EDID стр.64**
- Также можно подключить систему AV для прослушивания звука с помощью подключаемого оборудования.

## Подключение компьютера

Для проецирования изображений с компьютера подключите проектор кабелем HDMI (приобретаемым отдельно).

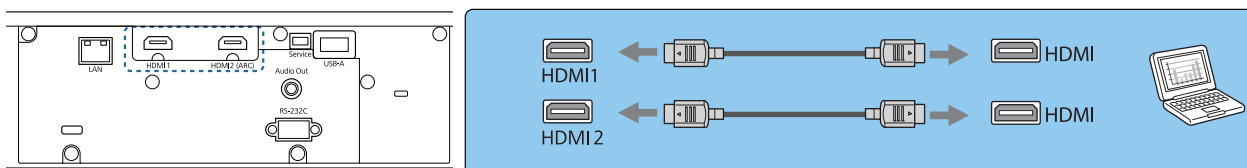

## Подключение к порту LAN

Подключение к сетевому маршрутизатору, концентратору и т.д. выполняется кабелем LAN 100BASE-TX или 10BASE-T. Управлять проектором и проверять его состояние можно по сети с компьютера или интеллектуального устройства.

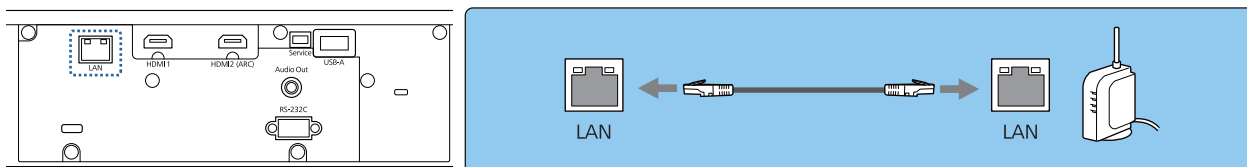

Во избежание сбоев используйте экранированный кабель ЛВС категории 5 и выше.

## Подключение Беспроводной адаптер локальной сети

При использовании функции беспроводной ЛВС подключите дополнительный Беспроводной адаптер локальной сети (ELPAP10) к порту USB-A.

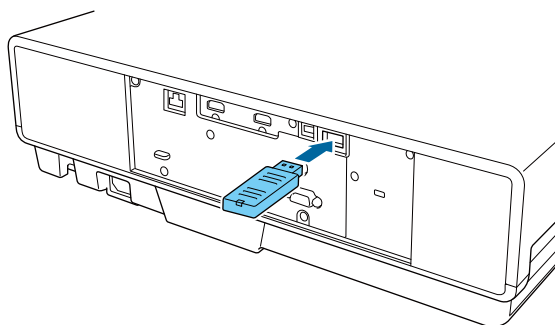

Для проецирования через беспроводную локальную сеть можно использовать один из следующих способов: Для получения подробной информации см. страницу загрузки.

• **Одновременное проецирование четырех экранов**

При использовании приложения Epson iProjection (Windows/Mac) можно отобразить до четырех отдельных экранов на проекторе с 50 компьютеров, подключенных к сети.

Приложение Epson iProjection (Windows/Mac) можно загрузить с указанного веб-сайта.

<https://www.epson.com>

• **Проецирование изображений с мобильного терминала через сеть.**

Установка Epson iProjection (iOS/Android) на смартфон или планшет позволяет по беспроводной связи проецировать данные на ваше устройство. 🖱️ [стр.58](#)



- Если при подключенном Беспроводной адаптер локальной сети функция беспроводной ЛВС не используется, установите для параметра **Пит. беспровод. ЛВС** значение **Выкл.** Таким образом можно предотвратить несанкционированный доступ извне. 🖱️ [стр.70](#)
- При использовании Epson iProjection в режиме подключения **Быстрый** рекомендуется выполнить настройки безопасности. 🖱️ [стр.73](#)

### Подключение внешних динамиков

Для вывода звука на внешние динамики подключите динамики к порту проектора Audio Out с помощью имеющегося в продаже аудиокабеля.

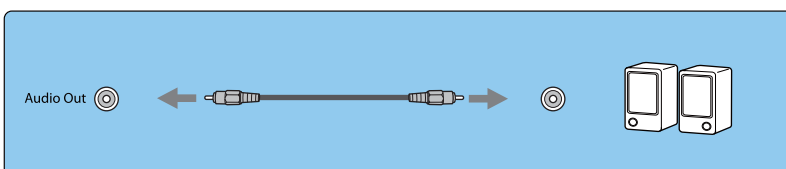
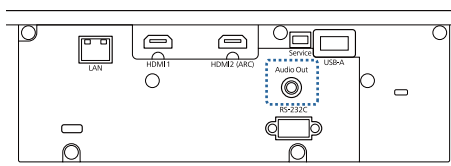

- Для вывода звука на внешние динамики установите для параметра **Устройс. аудиовых.** значение **Проектор.** 🖱️ **Настройки - Связь HDMI - Устройс. аудиовых.** [стр.65](#)
- Если система AV не подключена к проектору, звук выводится на внешние динамики, даже если параметр **Устройс. аудиовых.** установлен как **Система AV.**

### Подключение совместимой с ARC системы AV

Для вывода звука через систему AV, совместимую с ARC, возьмите кабель HDMI (приобретаемый отдельно) и подключите систему AV к порту HDMI2 (ARC) на проекторе.

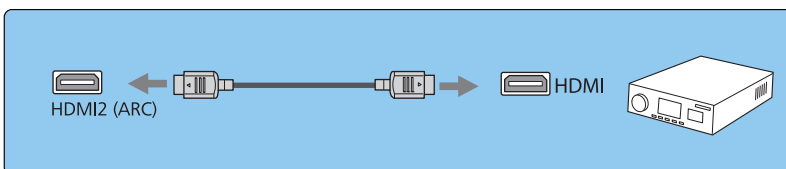
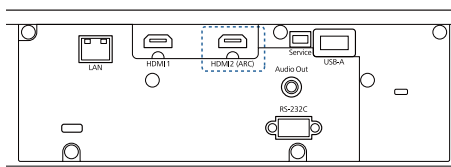

- Для вывода звука через систему AV, совместимую с ARC, выполните следующие настройки.
- Установите для **Устройс. аудиовых.** значение **Система AV.** 🖱️ **Настройки - Связь HDMI - Устройс. аудиовых.** [стр.65](#)
- Подключив систему AV к проектору, установите для **Связь HDMI** значение **Вкл.** 🖱️ **Настройки - Связь HDMI** [стр.65](#)

## Подготовка пульта дистанционного управления

### Установка аккумуляторов пульта дистанционного управления

#### Внимание

- Проверьте расположение меток (+) и (-) внутри держателя для аккумуляторов, чтобы убедиться в правильности ориентации устанавливаемых аккумуляторов.
- Нельзя использовать другие батарейки, кроме щелочных или марганцевых батареек AAA.

**1** Снимите крышку аккумуляторного отсека.

Надавливая на защелку крышки аккумуляторного отсека, поднимите крышку.

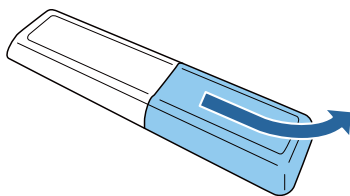

**2** Замените старые аккумуляторы новыми.

Перед установкой проверьте полярность аккумуляторов (+) и (-).

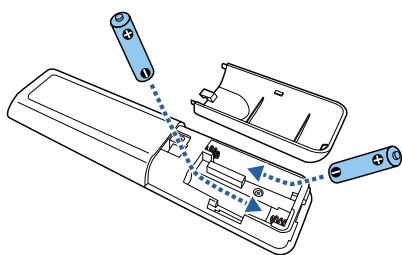

**3** Установите на место крышку аккумуляторного отсека.

Нажмите на крышку аккумуляторного отсека и защелкните ее.

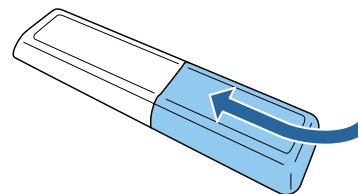

 Если уменьшается скорость реагирования пульта дистанционного управления или он перестает работать, это может свидетельствовать о том, что аккумуляторы разрядились. Замените их двумя новыми батарейками (марганцевыми или щелочными батарейками типоразмера AAA).

## Рабочий диапазон пульта дистанционного управления

### Рабочий диапазон (слева направо)

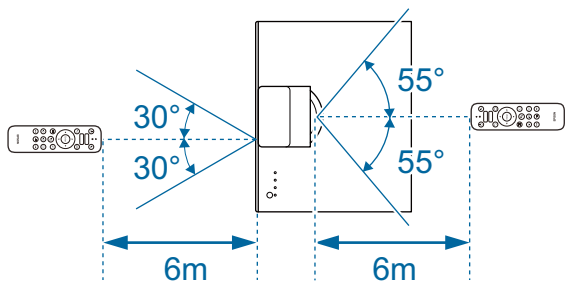

### Рабочий диапазон (сверху вниз)

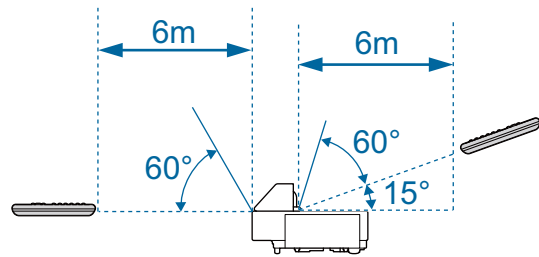



# Проецирование изображений

## Включение проектора

**1** Подсоедините оборудование к проектору.

**2** Для подключения используйте кабель питания из комплекта поставки.

**3** Снимите крышку объектива.

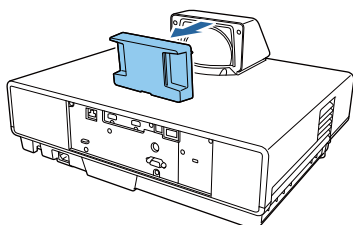

### Внимание

Если проектор включен, а крышка объектива не снята, она может нагреться от источника света проектора. Обязательно снимайте крышку перед включением проектора.

**4** Для включения проектора нажмите на кнопку standby на пульте ДУ или верхней панели проектора.

Пульт дистанционного управления

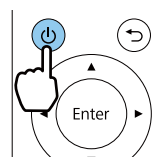

Верхняя панель проектора



Индикатор состояния проектора мигает синим, что указывает на процесс прогрева проектора. Как только проектор прогреется, индикаторы ожидания и состояния будут светить синим.



- Если для параметра **Direct Power On** установлено значение **Вкл.**, можно начать проецирование, просто подключив кабель питания к проектору, не нажимая на кнопки. ➔ **Расширен. – Управление – Direct Power On** [стр.68](#)
- Включите **Быстрый запуск** в меню **Расширен.**, и в следующий раз проектор будет готов к работе всего через несколько секунд после включения. ➔ **Расширен. – Управление – Быстрый запуск** [стр.68](#)

**5** Включите подключенное оборудование.

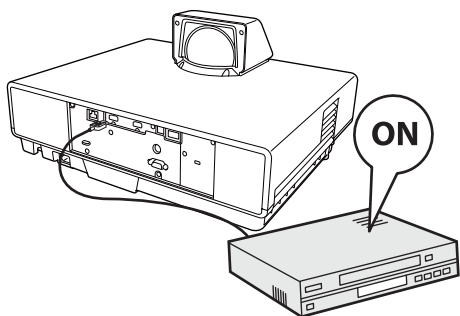

**!** Опасно

- Не смотрите в объектив во время работы проектора. Мощный излучаемый свет может привести к повреждению зрения. Внимательно следите за поведением своего ребенка.
- При включении проектора с помощью пульта ДУ, находясь на расстоянии от него, убедитесь, что никто не смотрит в объектив.
- Не стойте перед объективом во время работы проектора. Одежда может быть повреждена из-за высокой температуры.



- Данный проектор предоставляет функцию Защита от детей для предотвращения случайного включения питания детьми, а также функцию Блокир. управл. для предотвращения случайного срабатывания. ➡ **Настройки - Настройка блокировки - Защита от детей/Блокир. управл. стр.65**
- При работе на высоте 1500 м или более для настройки **Высотный режим** следует задать значение **Вкл.** ➡ **Расширен. – Управление – Высотный режим стр.68**

**■** Если целевое изображение не проецируется

Если изображение не проецируется, источник можно изменить одним из следующих способов.

**Пульт дистанционного управления**

Нажмите на кнопку source и выберите целевой порт.

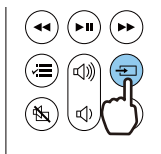

**Панель управления**

Нажмите на кнопку [Source] и выберите целевой порт.

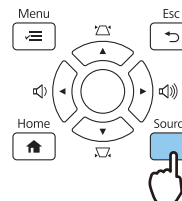

- Нажав на кнопку [Home] на панели управления, можно также выполнять настройку параметров с главного экрана. ➡ **стр.26**
- Для вызова главного экрана можно также использовать кнопку home на пульте ДУ.

## Работа с главным экраном

На главном экране можно легко выбрать источник сигнала изображения и воспользоваться полезными функциями.

Для отображения главного экрана нажмите на кнопку [Home] на панели управления.

Для вызова главного экрана можно также использовать кнопку home на пульте ДУ.

Главный экран отображается автоматически при включении проектора в следующих случаях:

- Для **Авт.Отобр.Глав.экр.** установлено **Вкл.** ➔ **Расширен. - Главный экран - Авт.Отобр.Глав.экр.** [стр.68](#)
- Отсутствует сигнал от каких-либо источников.

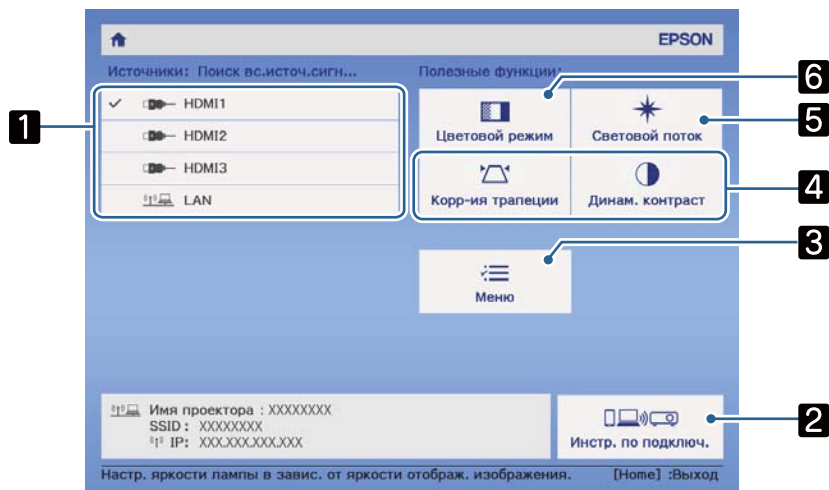

<b>1</b>	Выбор источника для проектора.
<b>2</b>	Отображение Инстр. по подключ.
<b>3</b>	Открывает меню Настройка. ➔ <a href="#">стр.61</a>
<b>4</b>	Выполнение настроек меню, назначенных для параметров <b>Пользов. функция 1</b> и <b>Пользов. функция 2</b> , на <b>Главный экран</b> . ➔ <b>Расширен. - Главный экран</b> <a href="#">стр.68</a>
<b>5</b>	Настройка яркости источника света. ➔ <b>Изображен. - Световой поток</b> <a href="#">стр.62</a>
<b>6</b>	Выберите <b>Цветовой режим</b> . ➔ <a href="#">стр.34</a> ➔ <b>Изображен. - Цветовой режим</b> <a href="#">стр.62</a>

 Главный экран исчезает при бездействии в течение 10 минут.

## Выключение

**1** Выключите подключенное оборудование.

**2** Нажмите на кнопку standby на пульте ДУ или верхней панели проектора.

Пульт дистанционного управления

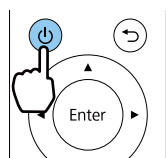

Верхняя панель проектора

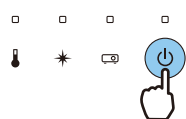

Отображается сообщение о подтверждении.

**3** Снова нажмите кнопку standby.

Отключить питание?

Да : Нажмите на кнопку .  
Нет : Нажмите друг. кнопку

Индикатор состояния мигает, и начинается охлаждение проектора.



Если для параметра **Режим подтвержд.** установлено значение **Выкл.**, можно выключить проектор одним нажатием кнопки на пульте дистанционного управления.  
☛ **Расширен. - Дисплей - Режим подтвержд. стр.68**

**4** Дождитесь полного охлаждения.

После завершения охлаждения индикатор состояния прекращает мигать.

**5** Отключите кабель питания.



- Когда кабель питания подключен, небольшое количество электричества потребляется даже при отсутствии операций.
- При повторном подключении кабеля питания подождите достаточный промежуток времени.

**6** Присоедините крышку объектива.

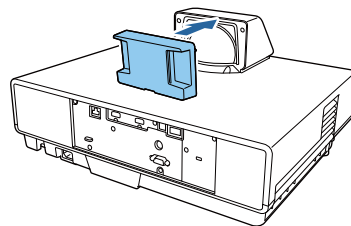

Если для **Пит.USB в реж.ож.** установлено **Вкл.**, питание подается на потоковый медиаплеер, даже когда проектор находится в режиме ожидания (выключен); это помогает ускорить включение потокового медиаплеера. ☛ **Расширен. – Управление – Пит.USB в реж.ож. стр.68**

## Регулировка проецируемого изображения

Поскольку изображения являются нестабильными сразу после включения проектора, перед настраиванием фокусировки, масштабирования или сдвига линзы рекомендуется подождать 20 минут или более после начала проецирования изображений.

### Регулировка фокусного расстояния

Отрегулируйте фокусное расстояние, передвигая рычаг фокусировки вверх и вниз.

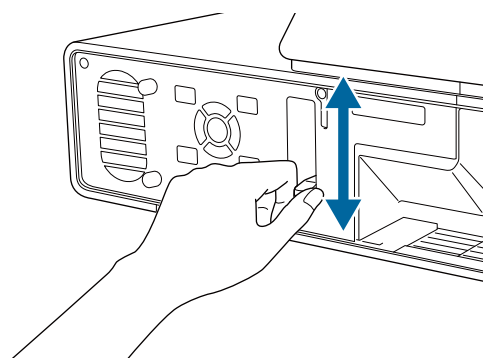
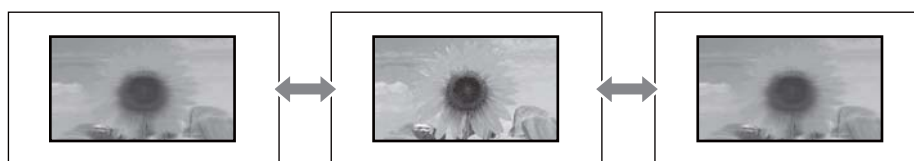

### Регулировка размера проецируемого изображения (Изменить увелич.)

Функция "Масштаб" служит для регулировки размера проецируемого изображения.

- 1 Нажмите на кнопку [Menu] для отображения меню в следующем порядке: **Настройки - Масштаб**.

Пульт дистанционного управления

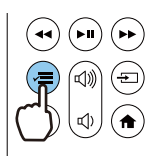

Панель управления

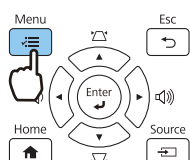

- 2 Отрегулируйте значения, используя кнопки Влево и Вправо.

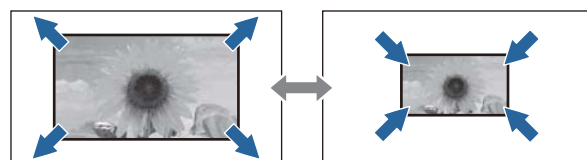

- 3 Нажмите кнопку [Menu] для выхода из меню.

## Регулировка положения проецируемого изображения (Сдвиг изображения)

Положение проецируемого изображения можно отрегулировать, не перемещая проектор.

☛ **Настройки - Сдвиг изображения** [стр.65](#)

- 1 Нажмите на кнопку [Menu] для отображения меню в следующем порядке: **Настройки - Сдвиг изображения.**

Пульт дистанционного управления

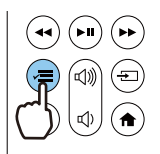

Панель управления

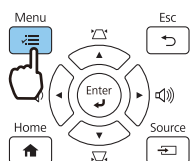

- 2 Отрегулируйте положение проецируемого изображения кнопками Вверх/ Вниз/ Влево/ Вправо.

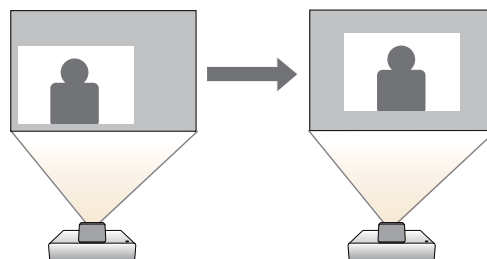

- 3 Нажмите кнопку [Menu] для выхода из меню.



- Отрегулируйте размер проецируемого изображения, используя "Масштаб", а затем его положение, используя Сдвиг изображения. Если для параметра "Масштаб" выбрано значение "максимум широк.", регулировка положения проецируемого изображения недоступна.
- Сразу после включения проектора изображение нестабильно. Подождите примерно 20 минут после запуска проектора, прежде чем регулировать положение проецируемого изображения.
- Настройка параметра Сдвиг изображения сохраняется даже после выключения проектора. После изменения положения или угла установки проектора выполните настройки заново.

## Коррекция вертикальных искажений изображения

Если на проецируемом изображении имеются искажения по вертикали, отрегулируйте переднюю опору так, чтобы изображение и экран были расположены под одним углом.

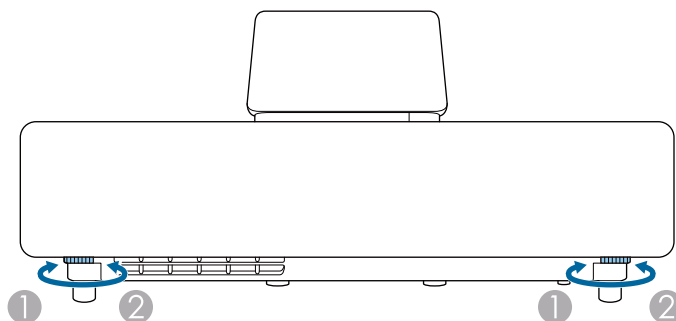
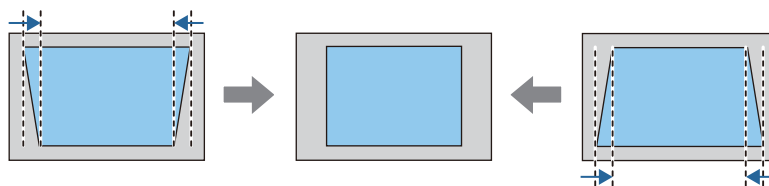

- 1 Сложите опору
- 2 Выдвиньте опору

## Коррекция трапецеидальных искажений

Если расположить проектор под углом к экрану, приподнять его вверх, наклонить вниз или в сторону, может потребоваться произвести коррекцию искажения изображения.

Его можно откорректировать одним из двух способов, приведенных ниже.

- Выполните коррекцию вертикальных и горизонтальных искажений 🖱️ [стр.30](#)
- Корректировка каждого из углов проецируемого изображения в отдельности 🖱️ [стр.31](#)

### Коррекция с помощью кнопок Коррекция трапецеидальных искажений

Для коррекции вертикальных и горизонтальных трапецеидальных искажений можно использовать кнопки Вверх/Вниз/Влево/Вправо на панели управления или пульте ДУ.

Нажмите на кнопку Вверх или Вниз на панели управления для отображения индикаторов Верт. искажение/Гориз. искажение.

Когда будут отображаться индикаторы, используйте кнопки Вверх и Вниз для коррекции по вертикали и кнопки Влево и Вправо для коррекции по горизонтали.

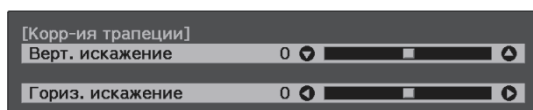

#### Если верхняя или нижняя сторона слишком широка

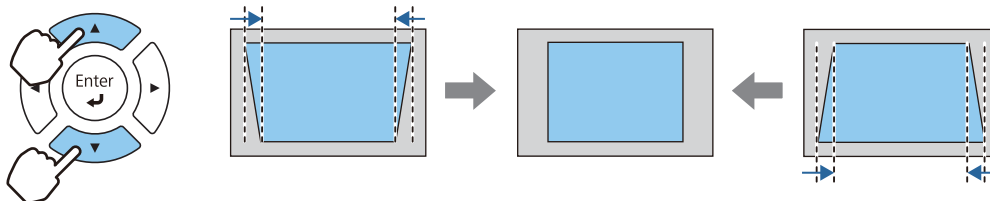

#### Если левая или правая сторона слишком широка

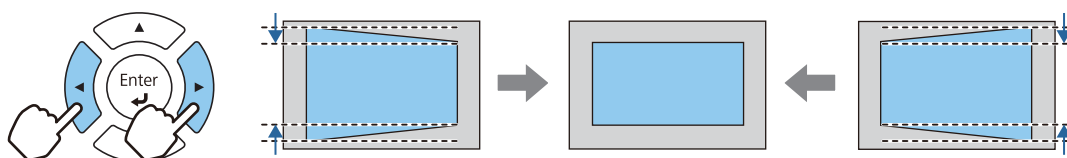

- При коррекции трапецеидальных искажений проецируемое изображение может уменьшаться. Увеличьте расстояние проецирования, чтобы увеличить проецируемое изображение до размера проекционного экрана.
- Горизонтальное/вертикальное искажение также можно задать в меню Конфигурация. 🖱️ **Настройки - Корр-ия трапеции - Гор/вер.искаж.** [стр.65](#)
- Коррекция эффективна в пределах угла наклона проектора 3° вверх, вниз, влево или вправо.
- Чтобы отрегулировать громкость, используйте кнопки влево/вправо на панели управления, если индикаторы Верт. искажение/Гориз. искажение не отображаются. 🖱️ [стр.33](#)

## Коррекция с помощью параметра Quick Corner

Для корректировки формы изображения в виде неправильного прямоугольника можно использовать параметр Quick Corner из меню проектора.

- 1 Нажмите кнопку [Menu] для отображения меню в следующем порядке: **Настройки - Корр-ия трапеции.**

Пульт дистанционного управления

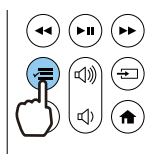

Панель управления

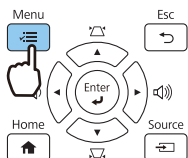

- 2 С помощью кнопок Вверх и Вниз выберите **Quick Corner** и нажмите кнопку [Enter]. Если потребуется, снова нажмите кнопку [Enter].

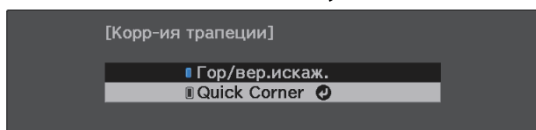

Откроется экран выбора области.

- 3 Для выбора угла изображения, который необходимо отрегулировать, воспользуйтесь кнопками Вверх/Вниз/Влево/Вправо. Затем нажмите кнопку [Enter].

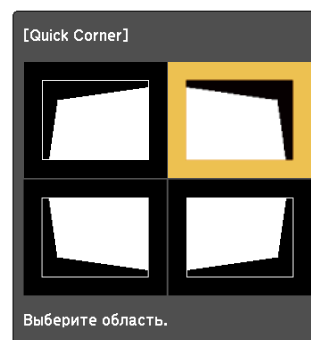

Для сброса корректировок, выполненных с помощью функции Quick Corner, удерживайте кнопку [Esc] около двух секунд, пока отображается экран выбора области, а затем выберите **Да**.



- 4** При необходимости скорректируйте форму изображения с помощью кнопок Вверх/Вниз/Влево/Вправо. Нажмите кнопку [Enter], чтобы вернуться на экран выбора области.



Если появляется этот экран форму можно регулировать только в направлении, указанном серым треугольником.

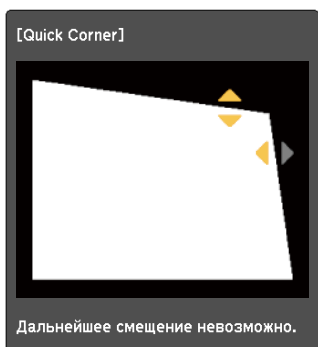

- 5** При необходимости повторите этапы 3 и 4 для регулировки остальных углов.

- 6** После завершения всех действий нажмите кнопку [Esc].



После использования функции Quick Corner теперь для параметра **Корр-ия трапеции** установлено значение **Quick Corner** в меню проектора **Настройки**. При нажатии кнопок Вверх/ Вниз на панели управления отображается экран выбора области.

## Регулировка громкости

Для регулировки громкости можно использовать кнопки громкости на пульте ДУ или панели управления.

Пульт дистанционного управления

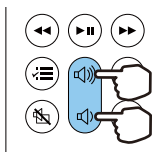

Панель управления

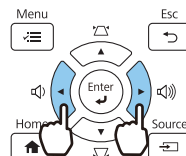

- Громкость также можно отрегулировать в меню Настройки. 🖱️ **Настройки – Громкость** [стр.65](#)
- Если система AV подключена к проектору и вы желаете выполнить регулировку громкости системы AV, установите для параметра **Связь HDMI** значение **Вкл.**, а для **Устройс. аудиовых.** установите **Система AV**. 🖱️ **Настройки - Связь HDMI** [стр.65](#)



### Предостережение

Не начинайте проецирование на большой громкости.

Внезапный резкий звук может привести к утрате слуха. Перед выключением питания также снижайте громкость, чтобы затем при включении питания вы смогли постепенно увеличить громкость.

## Временное скрытие изображения и подавление звука (A/V Mute)

Нажмите на кнопку A/V Mute на пульте ДУ, чтобы показывать или скрыть изображение. При этом также происходит подавление или продолжение воспроизведения звука.

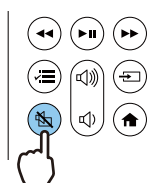

- При просмотре фильмов изображение и звук воспроизводятся даже при выборе параметра Подавление сигнала аудио/видео. Невозможно продолжить проецирование с того момента, когда сигнал видео и аудио был выключен кнопкой A/V Mute.
- Если звук выводится через систему AV и вы хотите отрегулировать ее громкость, установите для параметра **Связь HDMI** значение **Вкл.**, а для **Устройс. аудиовых.** — значение **Система AV**. 🖱️ **Настройки - Связь HDMI** [стр.65](#)

# Регулировка изображения

## Выбор качества проецирования (Цветовой режим)

Можно получить оптимальное качество изображения для полного соответствия окружающей обстановке при проецировании. Яркость изображения изменяется в зависимости от выбранного режима.

- 1 Нажмите на кнопку [Menu] для отображения меню в следующем порядке:  
**Изображен. - Цветовой режим.**

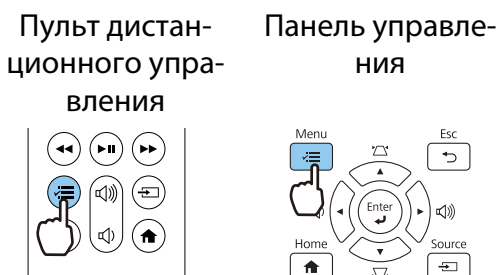

 Нажав на кнопку [Home] на панели управления или пульте ДУ, можно также выполнять настройку параметров с главного экрана. ➡ [стр.26](#)

- 2 С помощью кнопок Вверх и Вниз выберите режим и нажмите кнопку [Enter] для подтверждения выбора.

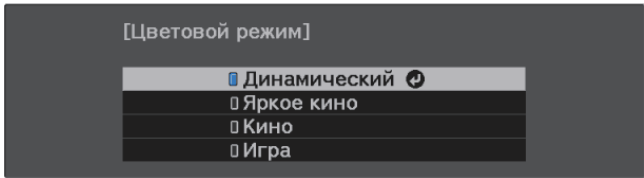

Режим	Рекомендуемое применение
Динамический	Это самый яркий режим. Лучше всего подходит для установки приоритетов по яркости.
Яркое кино	Лучше всего подходит для проецирования ярких изображений.
Кино	Лучше всего подходит для просмотра фильмов.
Игра	Лучше всего подходит для воспроизведения видеоигр.

## Переключение функций отображения экрана "полное" и "растянутое" (Соотношен. сторон)

Тип входного сигнала, соотношение сторон и разрешение можно изменить в соответствии с параметром **Соотношен. сторон** проецируемого изображения.

Доступные значения зависят от того, какой сигнал изображения проецируется.



Обратите внимание на то, что использование функции соотношения сторон для уменьшения, увеличения или разделения проецируемого изображения в коммерческих целях или для общественного просмотра может нарушить авторские права владельца соответствующего изображения в соответствии с законодательством об авторском праве.

- 1 Нажмите на кнопку [Menu] для отображения меню в следующем порядке: **Сигнал - Соотношен. сторон.**

Пульт дистанционного управления

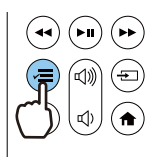

Панель управления

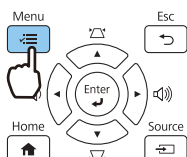

- 2 Кнопками Вверх и Вниз выберите режим соотношения сторон и нажмите на кнопку [Enter] для подтверждения выбора.

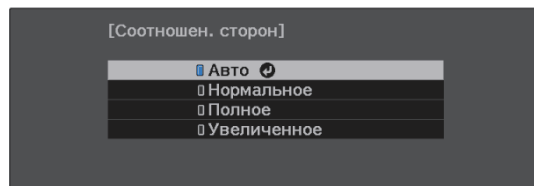

Невозможно переключить **Соотношен. сторон**, если в качестве источника входного сигнала выбран LAN. Кроме того, если источником входного сигнала является HDMI1/HDMI2/HDMI3, в зависимости от входного сигнала изменение **Соотношен. сторон** может быть невозможным.

Если выбрать режим **Авто** в нормальных условиях, для отображения входного сигнала используется оптимальное соотношение сторон. Измените значение, если необходимо использовать другое соотношение сторон.

Режим соотношения сторон	Соотношение сторон входного сигнала		
	16:10	16:9	4:3
Нормальное			
Полное			
Увеличенное			



Для входного сигнала 4K можно выбрать только параметр **Нормальное**.

## Настройка параметра Резкость

Изображение можно сделать более резким.

Ниже перечислены параметры и процедуры настройки.

Стандарт	Увеличение контуров проецируемого изображения в целом. При регулировке параметра <b>Стандарт</b> значения настройки для <b>Улучш. тонких линий</b> и <b>Улучш. толстых линий</b> также регулируются.
Улучш. тонких линий	Повышается качество отображения деталей, например, волос и рисунков на одежде.
Улучш. толстых линий	Повышается качество отображения крупных частей, например, контуров целого объекта или фонов, благодаря чему повышается четкость всего изображения.

- 1 Нажмите на кнопку [Menu] для отображения меню в следующем порядке: **Изображен. - Резкость.**

Пульт дистанционного управления

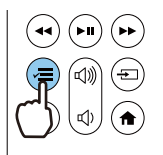

Панель управления

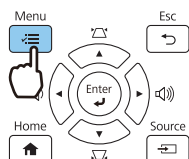

Появится окно настройки **Резкость.**

- 2 С помощью кнопок Вверх и Вниз выберите необходимый элемент, а затем выполните настройку, используя кнопки Влево и Вправо.

Изображение улучшается при перемещении вправо (положительное значение) и теряет качество при перемещении влево (отрицательное значение).

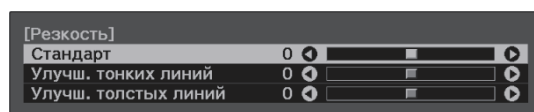

- 3 Нажмите кнопку [Menu] для выхода из меню.

## Изменение разрешения изображения (Улучш-е изображ-я)

Вы можете изменить разрешение изображения с помощью функции Улучш-е изображ-я. Может быть выполнена настройка следующего содержимого.

Усиление 4K*3	Функция Усиление 4K обеспечивает проецирование изображения с двойным разрешением за счет смещения 1 пикселя по диагонали с шагом 0,5 пикселя. Изображение высокого разрешения проецируется с высокой детализацией.
Предуст.реж.изобр.	Выберите заранее подготовленные настройки в качестве настроек для параметров <b>Шумоподавление</b> , <b>Шумоподав. MPEG</b> , <b>Super-resolution</b> и <b>Подчерк. деталей</b> .
Кадровая интерпол.*1 *2 *3	Плавное воспроизведение фильмов.  <a href="#">стр.38</a>
Деинтерлейсинг*1 *2	Преобразование чересстрочного сигнала в прогрессивный с помощью метода, соответствующего сигналу изображения.
Шумоподавление*1 *2 *3 *4	Сглаживает неровные изображения.
Шумоподав. MPEG*1 *2 *3 *4	Уменьшение точки раstra и блокировка шумов, возникающих на контурах, при проецировании фильмов формата MPEG.
Super-resolution*2	<b>Наст. тонких линий:</b> увеличивает контрастность и контуры размытых изображений. <b>Мягкий фокус:</b> увеличивает контрастность и контуры для гладкого фона.
Подчерк. деталей*2	Увеличивает контраст изображения для создания изображения с более выраженными текстурами и материальным ощущением. <b>Сила:</b> чем больше значение, тем больше контрастность. <b>Диапазон.</b> Чем больше значение, тем больше диапазон усиления детализации.

\*1 Данную функцию можно установить только при выборе для параметра **Сигнал - Дополнительно-Обработка изобр.** значения **Точный**.

\*2 Его можно установить в любое время, если для **Предуст.реж.изобр.** не задано **Выкл.**

\*3 Для входного сигнала 4K установка этого значения невозможна.

\*4 Для входного сигнала 21:9 установка этого значения невозможна.

**1** Нажмите на кнопку [Menu] для отображения меню в следующем порядке: **Изображен. - Улучш-е изображ-я**.

Пульт дистанционного управления

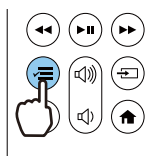

Панель управления

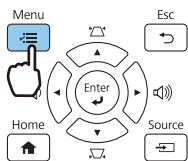

**2** С помощью кнопок Вверх и Вниз выберите пункт для коррекции и нажмите кнопку [Enter] для подтверждения выбора.

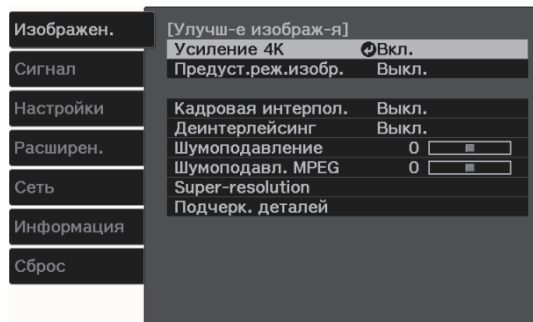

**3** Отрегулируйте значения, используя кнопки Влево и Вправо.

Нажмите кнопку [Esc], чтобы отрегулировать другой параметр.



**4** Нажмите кнопку [Menu] для выхода из меню.

## Регулировка яркости изображений

При установке для параметра **Динам. контраст** значения **Вкл.** яркость проецируемого изображения регулируется автоматически. Автоматическая регулировка яркости улучшает контрастность в соответствии с яркостью изображения.

**1** Нажмите на кнопку [Menu] для отображения меню в следующем порядке: **Изображен. - Динам. контраст.**

Пульт дистанционного управления

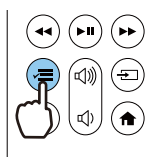

Панель управления

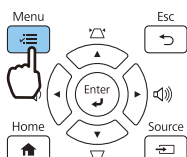

**2** С помощью кнопок Вверх и Вниз выберите пункт и нажмите кнопку [Enter] для подтверждения выбора.

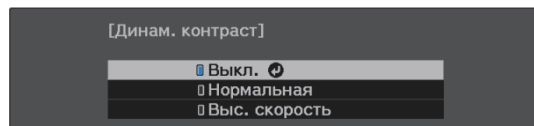

## Настройка параметра Кадровая интерпол.

Вы можете плавно воспроизводить быстро движущиеся изображения, автоматически генерируя промежуточные кадры между оригинальными кадрами.

Функция Кадровая интерпол. доступна в следующих случаях.

- При выборе для параметра **Обработка изобр.** значения **Точный.** **Сигнал - Дополнительно - Обработка изобр.** [стр.64](#)
- Если в качестве источника входного сигнала выбран HDMI1/HDMI2/HDMI3.
- При вводе сигналов 2D\* или сигналов 3D (1080p 24 Hz). [стр.100](#)

\* Недопустимо при вводе сигнала 4K. Активно только при установке для параметра **Усиление 4K** значения **Вкл.** и входном сигнале 1080p 24 Hz. **Изображен. - Улучш-е изображ-я - Усиление 4K** [стр.62](#)

- 1 Нажмите на кнопку [Menu] для отображения меню в следующем порядке: **Изображен. - Улучш-е изображ-я - Кадровая интерпол.**

Пульт дистанционного управления

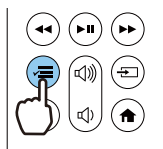

Панель управления

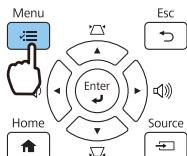

- 2 С помощью кнопок Вверх и Вниз выберите пункт и нажмите кнопку [Enter] для подтверждения выбора.

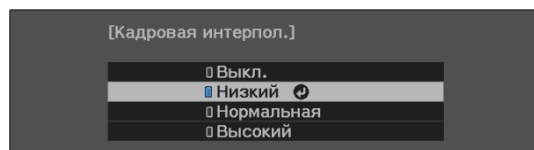

## Настройка скорости выполнения функции Обработка изобр.

Уменьшение времени отклика изображений, проецируемых с большой скоростью, например в играх. Эта функция доступна только при получении прогрессивного входного сигнала с портов HDMI1/HDMI2/HDMI3.

- 1 Нажмите на кнопку [Menu] для отображения меню в следующем порядке: **Сигнал - Дополнительно - Обработка изобр.**

Пульт дистанционного управления

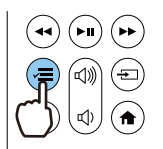

Панель управления

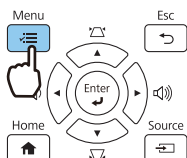

- 2 Кнопками Вверх/ Вниз выберите значение **Точный** или **Быстрый**.

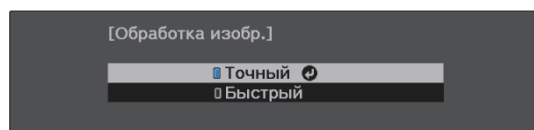

- 3D-изображения не поддерживаются.
- Если для параметра **Обработка изобр.** установлено значение **Быстрый**, для параметров **Шумоподавление**, **Кадровая интерпол.**, **Деинтерлейсинг** и **Шумоподав. MPEG** устанавливается значение **Выкл.**



# Настройка цвета

## Настройка Цвет. температ.

Регулировка оттенков изображений. Отрегулируйте значения параметров, если в изображении слишком сильна синяя, красная и т. п. составляющие.

- 1 Нажмите на кнопку [Menu] для отображения меню в следующем порядке: **Изображен. - Балнс белого - Цвет. температ.**

Пульт дистанционного управления

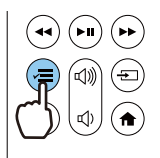

Панель управления

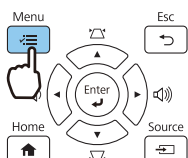

- 2 Отрегулируйте значения, используя кнопки Влево и Вправо. Оттенки синего усиливаются при повышении значения, а красного — при его уменьшении.



## Регулировка RGB (Смещение/усиление)

Для улучшения яркости изображения можно отрегулировать темные (Смещение) и яркие участки (Усиление) для цветов R (red – красный), G (green – зеленый) и B (blue – синий).

- 1 Нажмите на кнопку [Menu] для отображения меню в следующем порядке: **Изображен. - Балнс белого - Пользовател-ий**

Пульт дистанционного управления

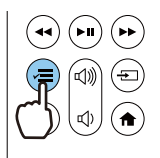

Панель управления

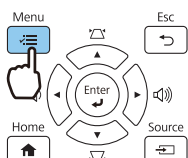

- 2 С помощью кнопок Вверх и Вниз выберите необходимый элемент, а затем выполните настройку, используя кнопки Влево и Вправо. Изображение становится более ярким при перемещении вправо (положительное значение) и темнеет при перемещении влево (отрицательное значение).

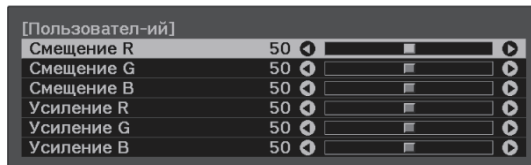

Смещение	Если повысить яркость изображения, более отчетливо проявляется градация тонов в темных участках. Если затемнить изображение, оно будет выглядеть более насыщенным, но будет сложнее распознать градацию тонов в темных участках.
Усиление	Если повысить яркость изображения, яркие участки станут белее, а градация тонов пропадет. Если затемнить изображение, более отчетливо проявляется градация тонов в ярких участках.

## Регулировка оттенка, насыщенности и яркости

Можно отрегулировать оттенки, насыщенность и яркость для цветов R (red – красный), G (green – зеленый), B (blue – синий), C (cyan – голубой), M (magenta – пурпурный) и Y (yellow – желтый).

Оттенок	Настройка синего, зеленого или красного общего оттенка изображения.
Насыщенность	Регулировка общей насыщенности изображения.
Яркость	Регулировка общей яркости цвета изображения.

**1** Нажмите на кнопку [Menu] для отображения меню в следующем порядке: **Изображен.** - **Дополнительно - RGBCMY.**

Пульт дистанционного управления

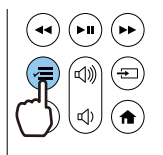

Панель управления

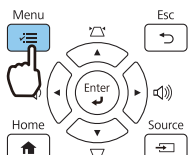

**2** С помощью кнопок Вверх и Вниз выберите цвет для коррекции и нажмите кнопку [Enter] для подтверждения выбора.

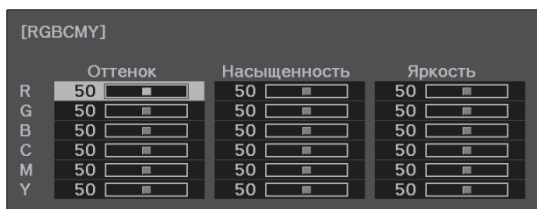

**3** С помощью кнопок Вверх и Вниз выберите **Оттенок**, **Насыщенность** или **Яркость**.

**4** Отрегулируйте значения, используя кнопки Влево и Вправо.

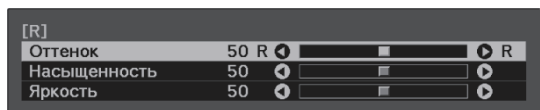

Нажмите кнопку [Esc], чтобы отрегулировать другой цвет.

**5** Нажмите кнопку [Menu] для выхода из меню.

## Регулировка гаммы

Можно отрегулировать небольшую разницу расцветки, которая может возникать в связи с использованием разных устройств для отображения изображения.

Ее можно настроить одним из следующих способов.

- Выбор и регулировка корректирующего значения
- Регулировка с помощью графика регулировки гаммы

### ■ Выбор и регулировка корректирующего значения

- 1 Нажмите на кнопку [Menu] для отображения меню в следующем порядке: **Изображен.** - **Дополнительно** - **Гамма.**

Пульт дистанционного управления

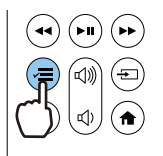

Панель управления

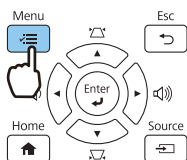

- 2 С помощью кнопок Вверх и Вниз выберите значение коррекции и нажмите кнопку [Enter] для подтверждения выбора.

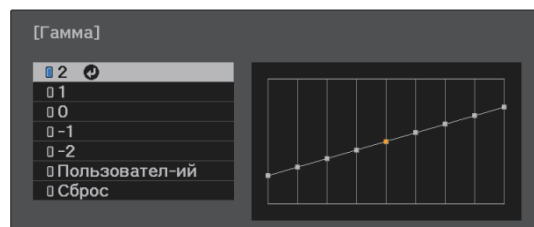

Чем больше значение, тем светлее будут темные участки изображения, однако яркие участки могут казаться бесцветными. Верхняя часть графика регулировки гаммы округляется. Чем меньше значение, тем темнее будут светлые участки изображения. Нижняя часть графика регулировки гаммы округляется.



- Горизонтальная ось графика регулировки гаммы показывает уровень входного сигнала, а вертикальная ось — уровень выходного сигнала.
- Нажмите кнопку **Сброс**, чтобы восстановить значения настроек по умолчанию.

Регулировка с помощью графика регулировки гаммы

Выберите точку тона на графике и выполните настройки.

- 1** Нажмите на кнопку [Menu] для отображения меню в следующем порядке: **Изображен.** - **Дополнительно** - **Гамма** - **Пользовател-ий**.

Пульт дистан-  
ционного упра-  
вления

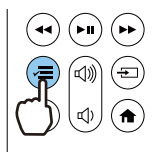

Панель управле-  
ния

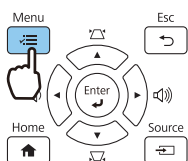

- 2** С помощью кнопок Влево и Вправо выберите из графика тон, который необходимо отрегулировать.

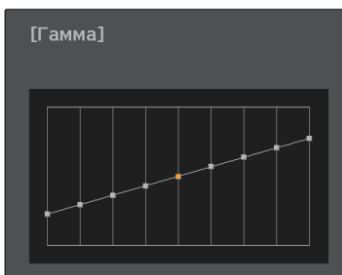

- 3** С помощью кнопок Вверх и Вниз отрегулируйте яркость и нажмите кнопку [Enter] для подтверждения выбора.

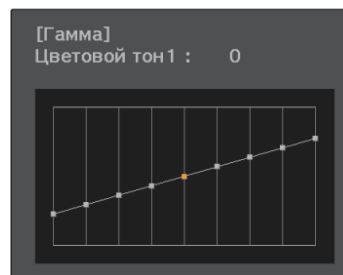

# Просмотр изображения в сохраненном качестве (Функция Память)

## Сохранение настроенных значений

С помощью функции памяти вы сможете записать настройки параметра **Изображен.** в меню Настройка, чтобы в случае необходимости их загружать.

**1** Выполните настройки или корректировки, которые хотите записать.

**2** Нажмите кнопку [Menu] для отображения меню в следующем порядке: **Настройки - Память.**

Пульт дистанционного управления

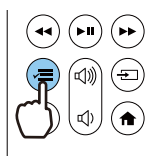

Панель управления

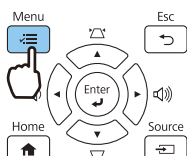

**3** С помощью кнопок Вверх и Вниз выберите **Сохранить настройки** и нажмите кнопку [Enter] для подтверждения выбора.

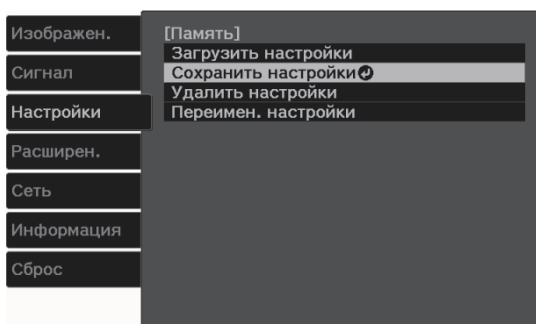

**4** С помощью кнопок Вверх и Вниз выберите имя ячейки памяти для сохранения и нажмите кнопку [Enter] для подтверждения выбора.

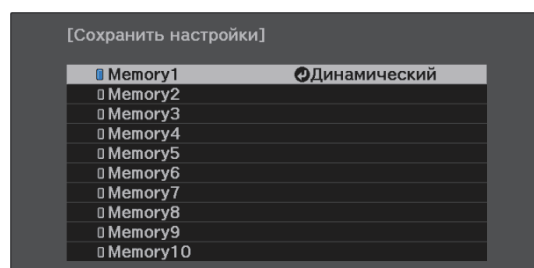

Текущие значения параметров проектора сохраняются в памяти.

Если значок слева от имени памяти станет цвета морской волны, это значит, что память уже была зарегистрирована. Если выбрать зарегистрированную ячейку памяти, появится сообщение с запросом на подтверждение операции перезаписи содержимого ячейки. Если выбрать **Да**, предыдущее содержимое удаляется, и сохраняются текущие значения.

## Загрузка, удаление и переименование памяти

Можно загрузить, удалить и переименовать записанную память.

- 1 Нажмите кнопку [Menu] для отображения меню в следующем порядке: **Настройки - Память**.

Пульт дистанционного управления

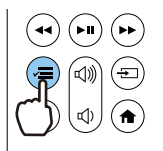

Панель управления

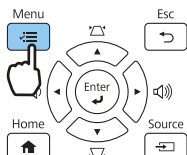

- 2 Выберите целевую функцию на экране.

Функция	Описание
<b>Загрузить настройки</b>	Загрузка настроек, сохраненных в памяти. Если выбрать ячейку памяти и нажать кнопку [Enter], настройки, применяемые к текущему изображению, заменяются настройками, сохраненными в памяти.
<b>Удалить настройки</b>	Очистка памяти. Если выбрать имя ячейки памяти и нажать кнопку [Enter], отобразится сообщение. Выберите вариант <b>Да</b> и нажмите кнопку [Enter], чтобы удалить выбранную ячейку памяти.
<b>Переимен. настройки</b>	Изменение имени ячейки памяти. Выберите имя ячейки памяти, которую нужно изменить, и нажмите кнопку [Enter]. Введите имя памяти с помощью виртуальной клавиатуры. <a href="#">стр.71</a> После завершения ввода наведите курсор на команду Finish и нажмите кнопку [Enter].

# Просмотр 3D-изображений

## Подготовка к просмотру 3D-изображений

Для просмотра 3D-изображений заранее подготовьте приобретаемые отдельно 3D-очки (с системой активного затвора, поддерживающей радиочастотную систему связи (RF/Bluetooth)).

Перед началом просмотра 3D-изображений проверьте следующее:

- Источником входного сигнала является HDMI1/HDMI2/HDMI3
- Если для параметра **Дисплей 3D** установлено **Авто** или **3D**  
 🖱️ **Сигнал - Настройка 3D - Дисплей 3D** [стр.64](#)
- Спаривание очков 3D

Данный проектор поддерживает указанные ниже форматы 3D.

- Упаков. кадров
- Слева и справа
- Сверху и снизу

### ■ Если 3D-изображение не просматривается

Проектор автоматически проецирует 3D-изображения при определении формата 3D.

Некоторые 3D-телепередачи могут не содержать сигналов в формате 3D. В данной ситуации выполните следующие действия для установки формата 3D.

**1** Нажмите кнопку [Menu] для отображения меню в следующем порядке: **Сигнал - Настройка 3D**.

Пульт дистанционного управления

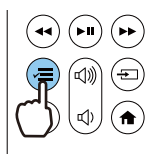

Панель управления

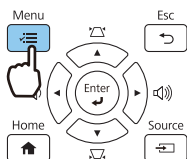

**2** Переключите **Дисплей 3D** в режим **3D**.

**3** Нажмите кнопку [Esc], чтобы вернуться на предыдущий экран.

**4** Выберите **Формат 3D** для выбора формата 3D на устройстве AV.

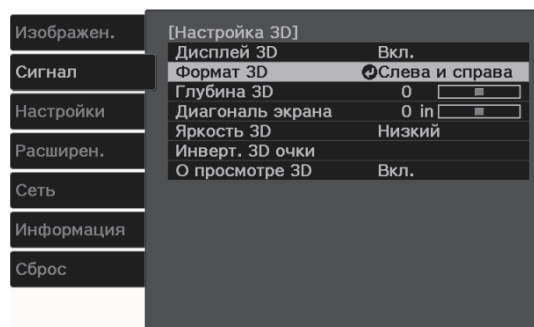



- Если используется устройство или кабель, который не поддерживает 3D-изображение, то в таком случае 3D-проекция не может быть реализована.
- Для получения подробных сведений об установках формата 3D на устройстве AV см. документацию, поставляемую с устройством AV.
- Если формат 3D не был установлен правильно, изображение будет отображаться неправильно, как показано ниже.

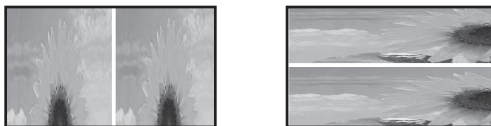

- Если 3D-изображение проецируется неправильно даже при выбранном 3D-формате, время синхронизации для очков 3D можно инвертировать. Выполните инверсию синхронизации с помощью параметра **Инверт. 3D очки**. **Сигнал – Настройка 3D – Инверт. 3D очки** [стр.64](#)
- Восприятие 3D-изображения является индивидуальным.
- В начале проецирования 3D-изображения появляется предупреждение о просмотре таких изображений. Чтобы отключить это предупреждение, установите в пункте **О просмотре 3D** значение **Выкл.** **Сигнал – Настройка 3D – О просмотре 3D** [стр.64](#)
- Во время проецирования 3D-изображения невозможно изменить следующие функции меню Настройка.  
Усиление 4K, Кадровая интерпол., Соотношен. сторон, Невидимая область (установлено Выкл.), Super-resolution, Обработка изобр., Дополнительно - Динамический диап.
- Внешний вид изображения 3D может изменяться в зависимости от температуры окружающей среды. Не используйте проектор, если изображение проецируется неправильно.

## Использование очков 3D

Для просмотра 3D-изображений с помощью приобретаемых отдельно 3D-очков (с системой активного затвора, поддерживающей радиочастотную систему связи (RF/Bluetooth)).

Для просмотра 3D-изображения вам необходимо произвести спаривание очков 3D и проектора. Подробная информация об очках 3D представлена в Руководстве по эксплуатации.

## Предупреждения о просмотре 3D-изображений

Обратите внимание на следующие важные моменты, касающиеся просмотра 3D-изображений.



### Предостережение

#### Время просмотра

- При длительном просмотре 3D-изображений обязательно периодически делайте перерывы. Длительный просмотр 3D-изображений может вызвать усталость глаз. Длительность и частота таких перерывов определяются для каждого индивидуально. Если усталость или дискомфорт в глазах не проходит даже после перерыва, немедленно прекратите просмотр.



## Предостережение

### Просмотр 3D изображений

- Если при просмотре 3D-изображений ощущается усталость глаз или дискомфорт, немедленно прекратите просмотр.  
Дальнейший просмотр 3D-изображений может ухудшить ваше самочувствие.
- Обязательно надевайте очки 3D при просмотре 3D-изображений. Не пытайтесь просматривать 3D-изображения без очков 3D.  
Это может ухудшить ваше самочувствие.
- Во время использования очков 3D не располагайте поблизости бьющиеся или хрупкие предметы. 3D-изображения могут вызвать произвольные движения тела, в результате которых можно получить травму или повредить находящиеся поблизости предметы.
- Одевайте очки 3D только во время просмотра 3D-изображений. Не ходите в очках 3D. Вы будете видеть все темнее, чем обычно, и можете упасть или получить травму.
- Просматривая 3D-изображения, старайтесь по возможности находиться на одном уровне с экраном. Просмотр 3D-изображений под углом уменьшает эффект 3D и может ухудшить ваше самочувствие в связи с непредусмотренными изменениями цветов.
- При просмотре 3D-изображений в помещении с флуоресцентным или светодиодным освещением можно увидеть вспышки или мигание в помещении. В таком случае уменьшите уровень освещенности до исчезновения мигания, или же полностью выключите свет во время просмотра 3D-изображений. В крайне редких случаях такое мигание может вызвать у некоторых людей эпилептический припадок или потерю сознания. Если во время просмотра 3D-изображений ваше самочувствие ухудшается или вы ощущаете дискомфорт, немедленно прекратите просмотр.
- Во время просмотра 3D-изображений необходимо находиться от экрана на расстоянии, равном троекратной высоте экрана или дальше.  
Рекомендуемое расстояние просмотра для 80-дюймового экрана составляет не меньше 3 метров, а для 100-дюймового экрана — не меньше 3,6 метра.  
Если сидеть или стоять на расстоянии, меньшем, чем рекомендуемое, могут уставать глаза.

## Предостережение

### Риск для здоровья

- Людям, чувствительным к свету, страдающим заболеваниями сердца или имеющим плохое самочувствие, не следует пользоваться очками 3D.  
В противном случае состояние здоровья может ухудшиться.

## Предостережение

### Рекомендуемый возраст

- Минимальный рекомендуемый возраст для просмотра 3D-изображений — шесть лет.
- Дети, не достигшие шестилетнего возраста, все еще развиваются, и просмотр 3D-изображений может вызвать осложнения. При возникновении каких-либо сомнений проконсультируйтесь с врачом.
- Дети, просматривающие 3D-изображения в очках 3D, должны обязательно находиться под присмотром взрослых. Часто сложно определить, что ребенок устал или ощущает дискомфорт, что в результате может привести к внезапному ухудшению его самочувствия. Обязательно следите за тем, чтобы глаза ребенка не уставали во время просмотра.

# Использование функции Связь HDMI

## Функция Связь HDMI

Если к порту HDMI проектора подключено устройство AV, соответствующее стандартам CEC для HDMI, можно выполнять связанные операции, например, связанное включение питания и регулировку громкости системы AV с помощью одного пульта дистанционного управления.



- Если устройство AV соответствует стандартам CEC для HDMI, функцию связи HDMI можно использовать, даже если промежуточная система AV не соответствует таким стандартам.
- Одновременно можно подключить до 3 мультимедийных проигрывателей, отвечающих стандартам HDMI CEC.

### Пример подключения

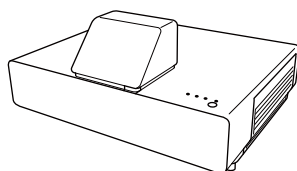

Проектор



HDMI

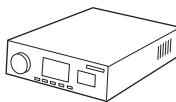

Усилитель



HDMI



Мультимедийные проигрыватели  
и т.д.

## Настройки параметра Связь HDMI

Если параметр **Связь HDMI** имеет значение **Вкл.**, возможно выполнение следующих действий. ➡ **Настройки - Связь HDMI - Связь HDMI стр.65**

- Смена входа по каналу связи  
Изменяет источник входа проектора на HDMI при воспроизведении содержимого на подключенном устройстве.
- Работа подключенных устройств  
С помощью пульта дистанционного управления проектора можно выполнять такие операции, как воспроизведение, перемотка вперед, перемотка назад, пауза, регулировка громкости звука и отключение звука.

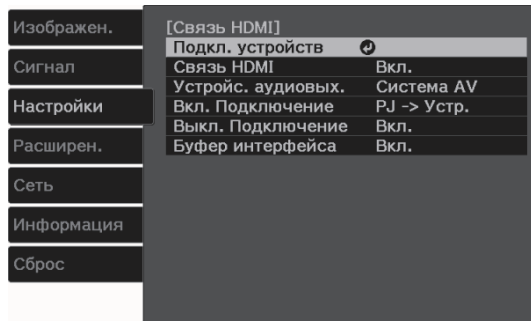

Также можно выбрать следующие функции на экране **Связь HDMI**.

Функция	Описание
Устройс. аудиовых.	Выбор устройства для вывода аудиосигнала. <b>Проектор:</b> Вывод аудиосигнала через встроенные динамики проектора или через внешние динамики, подключенные к порту Audio Out. <b>Система AV:</b> выберите этот пункт при выводе аудиосигнала с усилителя AV, поддерживающего стандарты HDMI CEC.

Функция	Описание
Вкл. Подключение	<p>При установке параметра <b>Вкл. Подключение</b> операции связаны между собой, как показано ниже.</p> <ul style="list-style-type: none"> <li>• При включении проектора также включаются подключенные устройства.</li> <li>• Также проектор включается при включении подключенных устройств и воспроизведении содержимого.</li> </ul>
Выкл. Подключение	<p>Когда для параметра <b>Выкл. Подключение</b> установлено значение <b>Вкл.</b>, при выключении проектора также выключаются и подключенные устройства.</p> <ul style="list-style-type: none"> <li>• Данная функция работает только в том случае, если в устройстве включена функция межсистемной связи СЕС.</li> <li>• Обратите внимание на то, что в зависимости от состояния подключенного устройства (например, выполнение записи), оно может не выключиться.</li> </ul>
Буфер интерфейса	<p>При неправильной работе Связь HDMI можно устранить нарушение через изменение настроек.</p>



Для использования функции Связь HDMI необходимо настроить подключенное устройство. Дополнительную информацию см. в документации, поставляемой в комплекте с подключенным устройством.

## Подключение

Можно проверить подключенные устройства, поддерживающие функцию Связь HDMI, и выбрать то из них, которое будет использоваться для проецирования изображения. Устройства, которыми можно управлять с помощью функции Связь HDMI, выбираются автоматически.

Перед отображением списка подключенных устройств проверьте, что параметр **Связь HDMI** имеет значение **Вкл.** ➔ **Настройки - Связь HDMI - Связь HDMI стр.65**

- 1 Нажмите кнопку [Menu] для отображения меню в следующем порядке: **Связь HDMI - Подкл. устройств.**

Пульт дистанционного управления

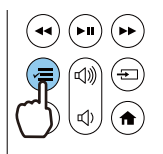

Панель управления

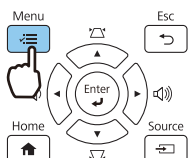

Откроется список **Подкл. устройств.**

Устройства, слева от которых расположен значок цвета морской волны, подключены с помощью Связь HDMI.

Если имя устройства определить невозможно, это поле остается пустым.

- 2 Выберите устройство, которым необходимо управлять с помощью функции Связь HDMI.

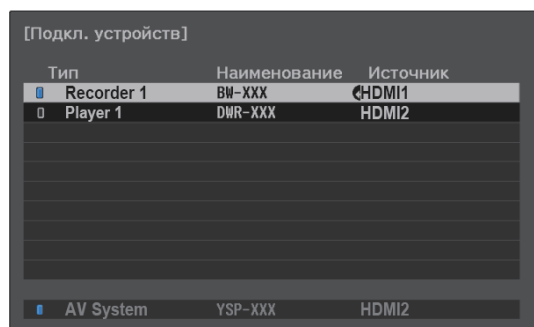



- Если кабель не соответствует стандартам HDMI, данная функция работать не будет.
- Некоторые подключенные устройства или их функции могут работать неправильно, даже если они соответствуют стандартам CEC для HDMI. Дополнительную информацию см. в документации, поставляемой в комплекте с подключенным устройством.

## Проецирование через проводную ЛВС

Изображения на проектор можно отправить по проводной сети.

Для этого необходимо подключить проектор к сети и настроить его и компьютер для проецирования по проводной сети.

Завершив подключение проектора и выполнение сетевых настроек, установите Epson iProjection (Windows/Mac) с указанного веб-сайта.

С помощью Epson iProjection можно проецировать изображения с компьютера через сеть. Можно проводить динамичные совещания, проецируя изображения одновременно с нескольких компьютеров, подключенных к сети. Дополнительную информацию см. в Руководство по эксплуатации Epson iProjection (Windows/Mac).

<https://www.epson.com>

### Выбор настроек проводной сети

Перед тем, как начать проецирование изображений по сети, необходимо подключить Беспроводной адаптер локальной сети (ELPAP10) и настроить параметры сети на проекторе.



Перед настройкой параметров подсоедините кабель ЛВС к порту LAN и подключите проектор к проводной ЛВС.

1

Нажмите кнопку [Menu] для отображения меню в следующем порядке: **Сеть - Конфигурации сети.**

Пульт дистанционного управления

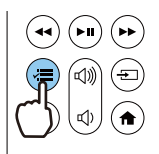

Панель управления

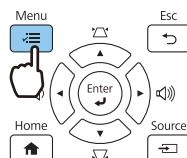

2

Выберите меню **Основные** и произведите необходимые настройки.

- **Имя проектора:** позволяет ввести имя длиной до 16 буквенно-цифровых символов для идентификации проектора в сети.
- **Пароль PLink:** Установите пароль, который будет использоваться для доступа к проектору с использованием совместимого с PLink программного обеспечения. Вы можете ввести до 32 однобайтных буквенно-цифровых символов.
- **Пароль Remote:** установите пароль, который будет использоваться при эксплуатации проектора со смартфона или планшета. Можно ввести до 8 однобайтных буквенно-цифровых символов.
- **Показ. данные ЛВС:** позволяет установить формат отображения информации о настройках сети проектора.



Для ввода имени, пароля и ключевого слова воспользуйтесь экранной клавиатурой. Кнопками Вверх/ Вниз/ Влево/ Вправо на пульте ДУ выберите символы и нажмите на кнопку [Enter] для подтверждения выбора.

3

Выберите пункт **Проводная ЛВС** и нажмите на кнопку [Enter].

4

Выберите необходимые основные параметры.

- Если вашей сетью используется DHCP, установите **DHCP** на **Вкл.**
- Если DHCP не используется, установите **DHCP** на **Выкл.**, а затем введите **Адрес IP, Маска подсети** и **Адрес шлюза** проектора.

5

После завершения настроек выберите параметр **Готово** и следуйте инструкциям на экране, чтобы сохранить настройки и выйти из меню.

6

Нажмите на кнопку source на пульте дистанционного управления или кнопку [Source] на панели управления и выберите **LAN**.

Настройки завершены, когда на экране режима ожидания ЛВС появится правильный IP-адрес.



Чтобы не показывать IP-адрес на экране ожидания ЛВС или на главном экране, установите для параметра **От. IP-адр.** значение **Выкл.** **Сеть – Конфигурации сети – Проводная ЛВС** [стр.73](#)

## Проецирование через беспроводную ЛВС

Вы можете проецировать изображения со смартфонов, планшетов и ПК через беспроводную локальную сеть.

Для проецирования через беспроводную локальную сеть необходимо заранее произвести настройки беспроводного соединения проектора и подключаемого устройства.

Epson iProjection позволяет проецировать изображения через беспроводную локальную сеть. Для загрузки Epson iProjection можно использовать любой из указанных способов, однако пользователь самостоятельно оплачивает все соответствующие расходы.

- Epson iProjection (Windows/Mac) можно загрузить с указанного веб-сайта.  
<http://www.epson.com>
- Загрузить Epson iProjection (iOS/Android) можно на портале App Store или Google Play.

### Выбор настроек беспроводной сети вручную

Перед тем как выполнить проецирование по беспроводной сети, необходимо выбрать настройки сети для проектора.

- 1 Нажмите кнопку [Menu] для отображения меню в следующем порядке: **Сеть - Пит. беспровод. ЛВС.**

Пульт дистанционного управления

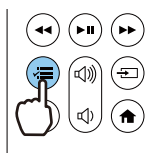

Панель управления

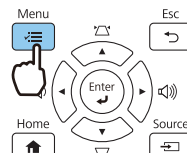

- 2 С помощью кнопок Вверх и Вниз выберите **Вкл.** и нажмите кнопку [Enter].

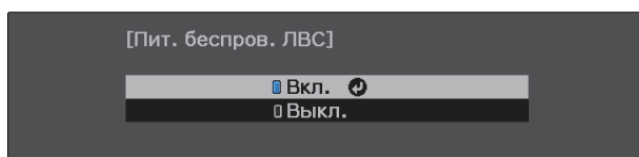

- 3 Выберите пункт **Конфигурации сети** и нажмите кнопку [Enter].

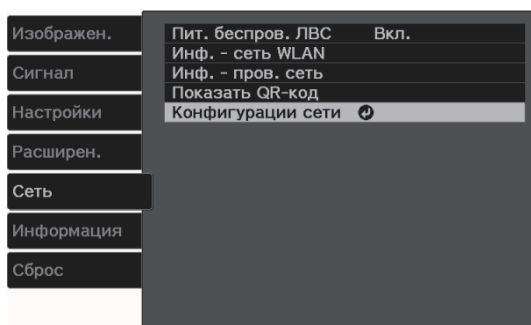

4

Выберите меню **Основные** и произведите необходимые настройки.

- **Имя проектора:** позволяет ввести имя длиной до 16 буквенно-цифровых символов для идентификации проектора в сети.
- **Пароль PLink:** Установите пароль, который будет использоваться для доступа к проектору с использованием совместимого с PLink программного обеспечения. Вы можете ввести до 32 однобайтных буквенно-цифровых символов.
- **Пароль Remote:** установите пароль, который будет использоваться при эксплуатации проектора со смартфона или планшета. Можно ввести до 8 однобайтных буквенно-цифровых символов.
- **Показ. данные ЛВС:** позволяет установить формат отображения информации о настройках сети проектора.



Для ввода имени, пароля и ключевого слова воспользуйтесь экранной клавиатурой. С помощью кнопок Вверх/Вниз/Влево/Вправо выберите символы и нажмите кнопку [Enter] для подтверждения выбора.

5

Выберите пункт **Сеть WLAN** и нажмите кнопку [Enter].

6

Выберите параметр **Режим соединения**.

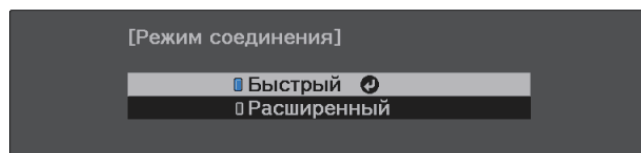

- **Быстрый:** обеспечивает соединение проектора со смартфонами, планшетами или ПК непосредственно по беспроводной связи. При выборе **Быстрый** перейдите к шагу 10.
- **Расширенный:** обеспечивает соединение с несколькими смартфонами, планшетами или ПК через точку доступа беспроводной сети. При выборе **Расширенный** перейдите к шагу 7.

7

Выберите **Конфигурации сети - Сеть WLAN - Поиск точки доступа**, чтобы выбрать точку доступа, к которой необходимо подключиться.

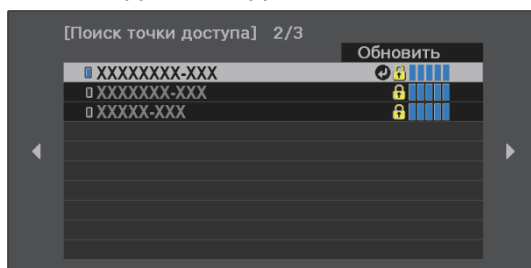

Если требуется ввести сетевое имя SSID вручную, выберите **SSID** для ввода SSID. Кроме того, настройте параметры безопасности в меню **Безоп.** ➔ [стр.57](#)



8

Назначьте проектору нужный IP-адрес.

- Если вашей сетью используется DHCP, выберите **Настройки IP** для установки **DHCP** с установкой на **Вкл.**
- Если DHCP не используется, выберите **Настройки IP** для установки **DHCP** с установкой на **Выкл.**, а затем введите **Адрес IP**, **Маска подсети** и **Адрес шлюза** проектора.



9

После завершения настроек выберите параметр **Готово** и следуйте инструкциям на экране, чтобы сохранить настройки и выйти из меню.

10

Нажмите на кнопку source на пульте дистанционного управления или кнопку [Source] на панели управления и выберите **LAN**.

Настройки завершены, когда на экране режима ожидания ЛВС появится правильный IP-адрес.

После завершения настройки беспроводного соединения проектора необходимо произвести настройки беспроводного соединения на подключаемом устройстве. Затем запустите сетевую программу, чтобы передать изображения на свой проектор по беспроводной сети.



Чтобы не показывать SSID и IP-адрес на экране режима ожидания ЛВС или главном экране, установите для параметров **Дисплей SSID** и **От. IP-адр.** значение **Выкл.** **Сеть – Конфигурации сети – Сеть WLAN** [стр.72](#)

## Выбор настроек беспроводной сети компьютера

Для подключения компьютера и проектора в режиме "Расширенный" выберите корректные параметры беспроводной ЛВС на компьютере.

### ■ Выбор настроек беспроводной сети в Windows

- 1 Для получения доступа к программному обеспечению модуля беспроводной связи дважды нажмите пиктограмму сети на панели задач Windows.
- 2 Выберите сетевое имя (SSID) для сети, к которой подключается проектор.
- 3 Нажмите пункт **Подключиться**.

### ■ Выбор настроек беспроводной сети в OS X

- 1 Нажмите пиктограмму AirMac на панели меню в верхней части экрана.
- 2 Убедитесь, что функция AirMac включена, и выберите сетевое имя (SSID) для сети, к которой подключается проектор.

## Настройка безопасности беспроводной сети

Безопасность проектора при использовании беспроводной сети можно настроить. Настройте один из следующих **Режим соединения** для соответствующих настроек сети:

- Защита WPA2
- Защита WPA/WPA2

- 1 Нажмите кнопку [Menu] для отображения меню в следующем порядке: **Сеть - Конфигурации сети - Безопасность**.

Пульт дистанционного управления

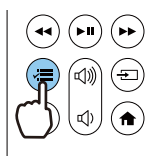

Панель управления

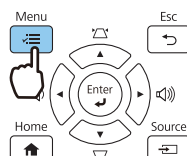

- 2 Выберите настройки безопасности, соответствующие настройкам сети.

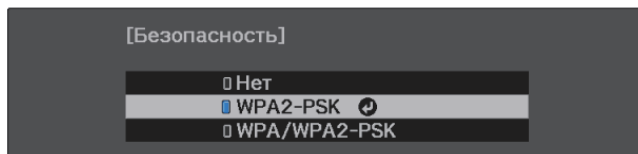

- 3 После завершения настроек выберите параметр **Готово** и следуйте инструкциям на экране, чтобы сохранить настройки и выйти из меню.

## Проецирование с помощью функции Epson iProjection (iOS/Android)

Можно отобразить на экране QR-код для удобного проецирования данных со смартфона или планшета с использованием приложения Epson iProjection (V3.2.0 или новее).



- Приложение Epson iProjection можно бесплатно загрузить в App Store или Google Play. Все расходы, связанные с использованием App Store или Google Play, несет пользователь.
- При использовании Epson iProjection в режиме подключения **Быстрый** рекомендуется выполнить настройки безопасности. 🖱️ [стр.57](#)

- 1 Для отображения QR-кода нажмите на кнопку [Menu] и выберите **Сеть - Показать QR-код**.

Пульт дистанционного управления

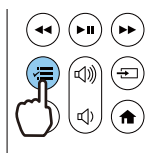

Панель управления

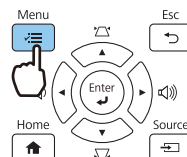

- Нажав на кнопку [Home] на панели управления или пульте ДУ, можно также просмотреть QR-код в Инстр. по подключ. на главном экране. 🖱️ [стр.26](#)
- Для скрытия QR-кода нажмите кнопку [Esc].

- 2 Запустите программу Epson iProjection на вашем смартфоне или планшете.

- 3 Считайте проецируемый QR-код с помощью вашего смартфона или планшета.

Считайте код, расположившись прямо перед экраном, чтобы изображение кода совпало с границами считывающего QR-код приложения на вашем мобильном устройстве. При нахождении вдалеке от экрана код может не считаться.

После подключения перейдите на , выберите сначала меню **Содержание**, а затем файл для проецирования.

## ■ Управление с помощью смартфона (функция дистанционного управления)

С помощью функции Epson iProjection вы можете управлять проектором с помощью смартфона или планшета.









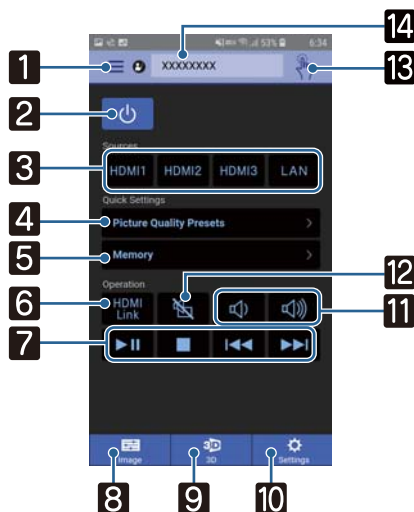



Коснитесь  в Epson iProjection для отображения меню.





Коснитесь в меню пункта **Пульт дистанционного управления** для отображения следующего экрана.



Если установлен Пароль Remote, вам потребуется ввести пароль. После распознавания пароля вам не нужно будет вводить его во второй раз.



Кнопка	Функция
<b>1</b> 	Отображение меню.
<b>2</b> 	Включение и выключение питания проектора.
<b>3</b> 	Служит для переключения на изображение с каждого входного порта.  <a href="#">стр.25</a>
<b>4</b> 	Устанавливает качество изображения с помощью инструкций на экране.
<b>5</b> 	Служит для сохранения, загрузки, очистки или переименования памяти.  <a href="#">стр.44</a>
<b>6</b> 	Включение и выключение Связь HDMI.  <a href="#">стр.49</a>
<b>7</b> 	Когда для параметра Связь HDMI установлено значение Вкл., можно выполнять такие операции, как воспроизведение, остановка, перемотка вперед, перемотка назад, следующий раздел, предыдущий раздел и пауза.
<b>8</b> 	Укажите <b>Цветовой режим, Кадровая интерпол., Улучш-е изображ-я, Обработка изобр., Динам. контраст, Световой поток, Баланс белого, Гамма и RGBCMY.</b>
<b>9</b> 	Можно указать <b>Дисплей 3D, Формат 3D, Глубина 3D, Диагональ экрана и Яркость 3D.</b>
<b>10</b> 	Можно указать <b>Соотношен. сторон, Корр-ия трапеции, Сбросить все, Сброс памяти, Тестовый шаблон, Масштаб, Сдвиг изображения.</b>

Кнопка		Функция
11		При установке Связь HDMI на Вкл. можно регулировать громкость.
12		Если параметр Связь HDMI имеет значение Вкл., можно временно вкл./откл. изображение и звук.  <a href="#">стр.33</a>
13		Открывает сенсорный экран. Управление экранами меню проектора с помощью сенсорной панели.
14	<input type="text" value="xxxxxxx"/> 	Выбор проектора для управления.

# Функции меню Настройка

## Операции меню Настройка

В меню Настройка можно регулировать и настраивать значения параметров "Сигнал", "Изображение", "Входной сигнал" и пр.

**1** Нажмите кнопку [Menu].

Пульт дистанционного управления

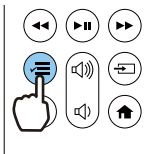

Панель управления

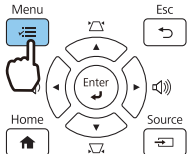

Отображается меню Настройка.

**2** С помощью кнопок Вверх и Вниз выберите верхнее меню слева и нажмите кнопку [Enter] для подтверждения выбора.

После выбора основного меню слева будет изменено меню нижнего уровня справа.

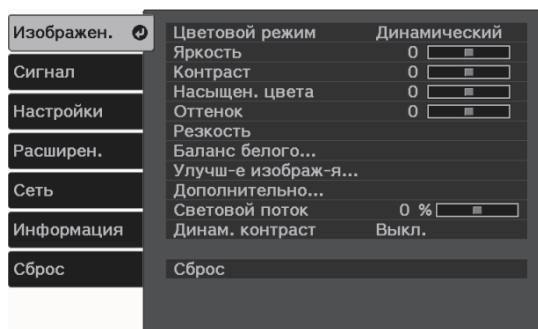

Линия внизу служит указателем операций.

**3** С помощью кнопок Вверх и Вниз выберите подменю справа и нажмите кнопку [Enter] для подтверждения выбора.

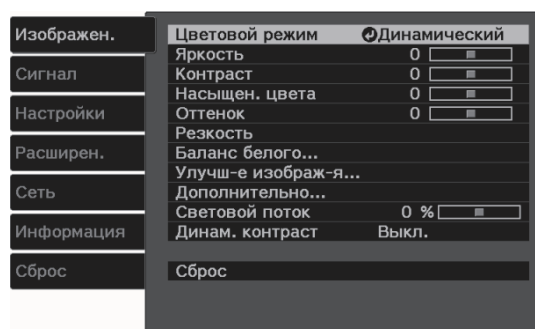

Появится окно настройки выбранной функции.

**4** Настройте параметры, используя кнопки Вверх/Вниз/Влево/Вправо. Пример. Панель регулировки



Пример. Варианты выбора

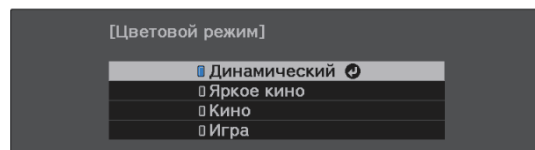

Нажмите кнопку [Enter] на пункте с пиктограммой , чтобы перейти к экрану выбора этого пункта.



Нажмите кнопку [Esc], чтобы вернуться на предыдущий уровень.

**5** Нажмите кнопку [Menu] для выхода из меню.

## Таблица меню Настройка

При отсутствии входного сигнала изображения невозможно отрегулировать пункты **Изображен.** или **Сигнал** в меню Настройка. Обратите внимание на то, что отображение пунктов меню для параметров **Изображен.**, **Сигнал** и **Информация** зависит от того, какой сигнал изображения проецируется.

### ■ Меню Изображен.

Функция	Меню/Настройки		Описание
Цветовой режим	Динамический, Яркое кино, Кино, Игра		Выбор цветового режима на основании окружающей обстановки и проецируемого изображения.  <a href="#">стр.34</a>
Яркость			Регулировка яркости слишком темного изображения.
Контраст			Регулировка контраста между светлыми и темными участками изображения. При повышении контраста изображения становятся более естественными.
Насыщен. цвета			Регулировка насыщенности цвета изображений.
Оттенок			Регулировка оттенков изображений.
Резкость			Регулировки резкости изображения.
Баланс белого	Цвет. температ.		Регулировка оттенков изображений. На изображении преобладают синие оттенки при высоких значениях, красные — при низких.
	Коррекция G-M		Изображение становится более зеленым при установке положительного значения и более красным при установке отрицательного значения.
	Пользовател-ий		Регулировка смещения и усиления для цветов R, G и B.
	Шкала серого цвета	Уровень настройки, Красный, Зеленый, Синий, Яркость	Настройка красного, зеленого, синего цвета и яркости для выбранного уровня настройки.

Функция	Меню/Настройки		Описание
Улучш-е изобра- раж-я*1	Усиление 4К		Вкл., Выкл.
	Предуст.реж.изобр.		Выкл., от Предуст реж. 1 до Предуст реж.5
	Кадровая интерпол.		Выкл., Низкий, Нормальная, Высокий
	Деинтерлейсинг		Выкл., Видео, Фильм/Авто
	Шумоподавление		
	Шумоподав. MPEG		
	Super-resolution		Наст. тонких линий, Мягкий фокус
	Подчерк. деталей		Сила, Диапазон
Дополнительно	Гамма		2, 1, 0, -1, -2, Пользователь-ий*2, Сброс
	RGBCMY	R/G/B/C/M/Y	Оттенок, Насыщенность, Яркость 
Световой поток			Настройка яркости источника света.
Динам. контраст	Выкл., Нормальная, Выс. скорость		Регулировка яркости проецирования в соответствии с яркостью изображения.  <a href="#">стр.38</a>



Функция	Меню/Настройки	Описание
Сброс	Да, Нет	Сброс регулируемых значений настроек параметра <b>Изображен.</b> , заданных в текущем Цветовой режим до значений по умолчанию.

\*1 Отображается только при подаче сигнала изображения HDMI1, HDMI2 или HDMI3.

\*2 Настройки сохраняются для каждого типа входного источника или цветового режима.

## ■ Меню Сигнал

Меню Сигнал нельзя настроить при подаче сигнала изображения через LAN.



Функция	Меню/Настройки		Описание
Настройка 3D	Дисплей 3D	Авто, 3D, 2D	Для просмотра 3D-изображений установите значение <b>Авто</b> или <b>3D</b> .  <a href="#">стр.46</a>
	Формат 3D	Слева и справа, Сверху и снизу	Установка формата 3D для входного сигнала.
	Глубина 3D	от -10 до 10	Установка глубины 3D-изображения.
	Диагональ экрана	от 60 до 300	Установка размера проецируемого 3D-изображения. Путем сравнения с действительным размером можно добиться оптимального 3D-эффекта.
	Яркость 3D	Низкий, Средний, Высокий	Установка яркости 3D-изображения.
	Инверт. 3D очки		Поворачивает время синхронизации левого/правого затвора очков 3D и левого/правого изображения. Включите данную функцию, если эффект 3D отображается неправильно.
	О просмотре 3D	Вкл., Выкл.	Включение и выключение уведомления, отображаемого при просмотре 3D-содержимого.
Соотношен. сторон*1	Авто*2, Нормальное, Полное, Увеличенное		Выбор режима соотношения сторон.  <a href="#">стр.34</a>
Невидимая область*1	Авто, Выкл., 4% и 8%		Изменение формата выходного изображения (диапазон проецируемого изображения). <ul style="list-style-type: none"> <li>• <b>Выкл., 4%, 8%:</b> установка диапазона изображения. При установке на <b>Выкл.</b> проецируется весь диапазон изображения. В зависимости от сигнала изображения, в верхней и нижней части изображения могут наблюдаться помехи.</li> <li>• <b>Авто:</b> автоматическая установка на <b>Выкл.</b> или <b>8%</b> в зависимости от входного сигнала.</li> </ul>
Цветовое простр.	Авто, BT.709, BT.2020		Установка системы преобразования на цветное пространство.







Функция	Меню/Настройки		Описание
Динамический диап.	Динамический диап.	Авто, SDR, HDR10, HLG	Служит для изменения диапазона темных и светлых участков изображений.
	Состояние сигнала	-	Отображение информации о сигнале изображения.
	Настройка HDR10	от 1 до 16	Служит для изменения кривой PQ динамического диапазона при использовании способа HDR PQ.
	Настройка HLG	от 1 до 16	Служит для изменения кривой HLG динамического диапазона при использовании способа HDR HLG.
Дополнительно	Видеодиапазон*1	Авто, Ограничен. (16-235), Полный (0-255)	При выборе значения <b>Авто</b> уровень входного видеосигнала DVD на порт HDMI1/HDMI2/HDMI3 определяется и устанавливается автоматически. Если при выборе значения <b>Авто</b> наблюдается недостаточная или чрезмерная выдержка, сопоставьте уровень видео проектора с соответствующим уровнем проигрывателя дисков DVD или Blu-ray. Для проигрывателя можно выбрать значение "Нормальный (Ограниченный)" или "Увеличенный (Полный)".
	EDID	Увеличенный, Нормальная, 21:9	Служит для изменения настроек EDID. <b>Увеличенный</b> поддерживает сигналы 3840 x 2160 60 Гц, <b>Нормальная</b> поддерживает сигналы 3840 x 2160 30 Гц, а <b>21:9</b> поддерживает сигналы 2560 x 1080 60 Гц.
	Обработка изобр.	Точный, Быстрый	Уменьшение времени отклика изображений, проецируемых с большой скоростью, например в играх.
Сброс	Да, Нет		Сброс всех установок <b>Сигнал</b> , кроме <b>Диагональ экрана</b> , <b>О просмотре 3D</b> и <b>Соотношен. сторон.</b>

\*1 Настройки сохраняются для каждого типа источника входа или сигнала.

\*2 В зависимости от источника или типа сигнала выбор может быть недоступен.

## ■ Меню Настройки

Функция	Меню/Настройки		Описание
Руковод. по устан.	-		Отображение руководства по регулировке положения в процессе установки проектора.
Корр-ия трапеции	Гор/вер.искаж.	Верт. искажение	от-12 до 12
		Гориз.искажение	от-12 до 12
	Quick Corner	-	
			Служат для корректировки трапецеобразного искажения.  <a href="#">стр.30</a> <ul style="list-style-type: none"> <li>Гор/вер.искаж.: ручная корректировка искажений по горизонтали и вертикали.  <a href="#">стр.30</a></li> <li>Quick Corner: коррекция каждого из углов проецируемого изображения в отдельности.  <a href="#">стр.31</a></li> </ul>

Функция	Меню/Настройки		Описание
Затемнение			Затемняется часть изображения (черный экран). Можно установить настройку изображения на функции вверх, вниз, влево или вправо.
Масштаб			Регулировка размера изображения.  <a href="#">стр.28</a>
Сдвиг изображения	-		Регулировка положения проецируемого изображения, не перемещая проектор.  <a href="#">стр.29</a>
Громкость			Корректировка громкости звука.
Связь HDMI	Подкл. устройств	-	Отображение списка устройств, подключенных к портам HDMI1/HDMI2/HDMI3.
	Связь HDMI	Вкл., Выкл.	Включение или выключение функции Связь HDMI.
	Устройс. аудиовых.	Проектор, Система AV	Выбор устройства для вывода аудиосигнала.  <a href="#">стр.49</a>
	Вкл. Подключение	Выкл., Двухнаправл., Устр. -> PJ, PJ -> Устр.	Установка функции связи при включении питания. <ul style="list-style-type: none"> <li>• При установке функции связи для включения питания проектора при выполнении операций на подключенном устройстве выберите <b>Двухнаправл.</b> или <b>Устр. -&gt; PJ</b>.</li> <li>• При установке функции связи для включения питания подключенного устройства при включении проектора выберите <b>Двухнаправл.</b> или <b>PJ -&gt; Устр.</b></li> </ul>
	Выкл. Подключение	Вкл., Выкл.	Определение, выключать ли подключенные устройства при выключении проектора.
	Буфер интерфейса	Вкл., Выкл.	При неправильной работе Связь HDMI можно устранить нарушение через изменение настроек.

Функция	Меню/Настройки		Описание
Настройка блокировки	Защита от детей	Вкл., Выкл.	Блокировка кнопки standby на панели управления проектора для предотвращения случайного включения проектора детьми. Чтобы включить заблокированный проектор, необходимо удерживать кнопку standby приблизительно три секунды. Все еще можно выключить устройство с помощью кнопки standby или использовать пульт дистанционного управления в обычном режиме. При внесении изменений данная настройка включается после выключения проектора и завершения процесса охлаждения. Обратите внимание на то, что даже при установке для параметра <b>Защита от детей</b> значения <b>Вкл.</b> проектор все равно будет включаться при подсоединении кабеля питания, если для параметра <b>Direct Power On</b> установлено значение <b>Вкл.</b>
	Блокир. управл.	Полн. блокировка, Блокир. управл., Выкл.	<b>Полн. блокировка:</b> отключение всех кнопок проектора. <b>Блокир. управл.:</b> отключение всех кнопок проектора, за исключением кнопки standby.  отображается на экране при нажатии кнопок, когда проектор заблокирован. Для снятия блокировки нажмите и удерживайте кнопку standby на панели управления не меньше 7 секунд. При внесении изменений данная настройка включается после закрытия меню Настройка.
Память	Загрузить настройки	с Memory1 по Memory10	Загрузка настроек, сохраненных с помощью функции Сохранить настройки, для регулировки изображения.
	Сохранить настройки	с Memory1 по Memory10	Сохранение установок, произведенных в меню <b>Изображен.</b> , в памяти.
	Удалить настройки	с Memory1 по Memory10	Очистка памяти.
	Переимен. настройки	с Memory1 по Memory10, По умолчанию, DVD, VCR, SDTV, HDTV, Cinema, Sports, Music, Anime, Game, Пользовательский	Переименование сохраненных значений.
Сброс	Да, Нет		Сброс значений настроек параметров <b>Корр-ия трапеции, Затемнение, Громкость, Связь HDMI</b> и <b>Настройка блокировки.</b>

■ Меню Расширен.

Функция	Меню/Настройки		Описание	
Главный экран	Авт.От- обр.Глав.экр .	Вкл., Выкл.	Включение автоматического отображения главного экрана при <b>Вкл.</b> проектора. Главный экран не отображается, если выбранный источник выдает сигнал изображения при включении проектора.	
	Пользов. функция 1 Пользов. функция 2	Динам. контраст, Корр- ция трапеции, Информа- ция, Руковод. по устан.	Выберите функцию, назначенную для главного экрана.	
Дисплей	Сообщение	Вкл., Выкл.	<p>Определяет, нужно ли отображать следующие сообщения (Вкл. или Выкл.).</p> <ul style="list-style-type: none"> <li>• Названия элементов для сигналов изображений, цветовых режимов и соотношений сторон.</li> <li>• Повышение внутренней температуры при отсутствии входного сигнала изображения или при обнаружении неподдерживаемого сигнала.</li> </ul>	
	Фон	Черный, Синий, Логотип	Выбор состояния экрана при отсутствии входного сигнала изображения.	
	Экран за- грузки	Вкл., Выкл.	Определение, нужно ли показывать экран загрузки при начале проецирования (Вкл. или Выкл.). При внесении изменений данная настройка включается после выключения проектора и завершения процесса охлаждения.	
	Режим под- твержд.	Вкл., Выкл.	Определение, нужно ли запрашивать подтверждение при переходе в спящий режим (Вкл. или Выкл.).  <a href="#">стр.27</a>	
	Выравнив. панели	-	 <a href="#">стр.70</a>	
	Однород- ность цвета	Однород- ность цвета	Вкл., Выкл.	Включение или выключение функции Однородность цвета.
		Уровень на- стройки		Предусмотрены восемь уровней от белого к серому и до черного. Каждый уровень можно отрегулировать по отдельности.
Начало кор- рекций		Красный, Зе- лтый, Си- ний	Начало настройки параметра Однородность цвета.	
Сброс		Да, Нет	Восстановление для параметра Однородность цвета значений по умолчанию.	
Проецирова- ние	Переднее, Передне/потол.		Измените данную настройку в зависимости от того, как установлен проектор.	

Функция	Меню/Настройки		Описание
Управление	Direct Power On	Вкл., Выкл.	Проектор можно настроить так, чтобы проецирование начиналось сразу после подключения кабеля питания, без нажатия каких-либо кнопок. Обратите внимание на то, что если выбрать значение <b>Вкл.</b> , проецирование начнется при восстановлении подачи питания после временного отсутствия электричества или других сбоев электросети, даже если кабель питания постоянно подключен к проектору.
	Спящий режим	Вкл., Выкл.	При отсутствии входного сигнала по истечении установленного времени проектор автоматически выключается и переходит в спящий режим. Для перезапуска проецирования в режиме ожидания нажмите кнопку питания на пульте дистанционного управления или standby на панели управления.
	Время спящего реж.	от 1 до 30 мин.	Настройка времени включения <b>Спящий режим</b> .
	Освещение	Вкл., Выкл.	Установите значение <b>Выкл.</b> , если свет индикаторов панели управления мешает вам просматривать фильм в темном помещении.
	Высотный режим	Вкл., Выкл.	Установите значение <b>Вкл.</b> , если проектор используется на высоте более 1500 метров.
	Быстрый запуск	Выкл., 20 мин., 60 мин., 90 мин.	Установите период доступности режима "Быстрый запуск". Выключите проектор для перехода в режим "Быстрый запуск". В режиме "Быстрый запуск" проецирование начинается в течение нескольких секунд с момента нажатия кнопки питания.  В режиме "Быстрый запуск" потребляемая мощность в режиме ожидания увеличивается.
	Пит.USB в реж.ож. (только для некоторых стран и регионов)	Вкл., Выкл.	При установке значения <b>Вкл.</b> питание также подается на потоковый медиаплеер через кабель питания USB, когда проектор находится в режиме ожидания (выключен). Если внутренняя температура проектора сильно повышается, питание может отключиться автоматически.
	Место сохр.журн.	Внутренняя память, USB и внутрен. память	Установка места сохранения журналов.
Режим ожидания	Связь откл., Связь вкл.		Значение <b>Связь вкл.</b> указывает на то, что проектор можно контролировать по сети, когда он находится в режиме ожидания.
Язык	-		Выбор языка отображения.
Сброс	Да, Нет		Сброс всех установок <b>Расширен.</b> , за исключением значений параметров <b>Память, Проецирование, Высотный режим, Режим ожидания, Пит.USB в реж.ож. и Язык.</b>

Меню Выравнив. панели

Меню/Настройки		Описание		
Выравнив. панели	Выравнив. панели	Вкл., Выкл.	Включение или выключение функции Выравнив. панели.	
	Выбор цвета	R, B	Выберите цвет, который необходимо исправить.	
	Цвет шаблона	R/G/B, R/G, G/B	Выберите шаблон, который необходимо использовать для корректировки.	
	Начало коррекций	-	Запуск функции Выравнив. панели.  <a href="#">стр.94</a>	
	Память	Загр.пар.Вырав.пан.	Memory1, Memory2, Memory3	Загрузка настроек, сохраненных с помощью функции Сохр.пар.Вырав.пан.
		Сохр.пар.Вырав.пан.	Memory1, Memory2, Memory3	Сохранение установок, произведенных в меню Выравнив. панели, в памяти.
		Уд.парам.Вырав.пан.	Memory1, Memory2, Memory3	Удаление записанной памяти с помощью функции Выравнив. панели.
Переим.пар.Выр.пан.		Memory1, Memory2, Memory3	Переименование памяти Выравнив. панели.	
Сброс	Да, Нет	Сброс значения корректировки.		

 Меню Сеть

Функция	Меню/Настройки	Описание
Пит. беспров. ЛВС	Вкл., Выкл.	Установка необходимости использования Пит. беспров. ЛВС (Вкл. или Выкл.).
Инф. о Информация - Беспроводная ЛВС	-	Отображение перечисленных ниже сетевых установок. <ul style="list-style-type: none"> <li>• Режим. соед.</li> <li>• Система беспроводной ЛВС</li> <li>• Уровень антенны</li> <li>• Имя проектора</li> <li>• SSID</li> <li>• DHCP</li> <li>• Адрес IP</li> <li>• Маска подсети</li> <li>• Адрес шлюза</li> <li>• MAC-адрес</li> <li>• Региональный код</li> </ul>

Функция	Меню/Настройки	Описание
Инф. о Информация - Проводная ЛВС	-	Отображение перечисленных ниже сетевых установок. <ul style="list-style-type: none"> <li>• Имя проектора</li> <li>• DHCP</li> <li>• Адрес IP</li> <li>• Маска подсети</li> <li>• Адрес шлюза</li> <li>• MAC-адрес</li> </ul>
Показать QR-код	-	Отображение сетевой информации для проектора с QR-кодом.
Конфигурации сети	-	Отображение экрана для установки сети.  <a href="#">стр.72</a>

### Примечания об использовании меню Сеть

Базовые операции выполняются также, как и при использовании меню Настройка.

При этом обязательно выберите меню **Готово** для сохранения значений после завершения настройки.

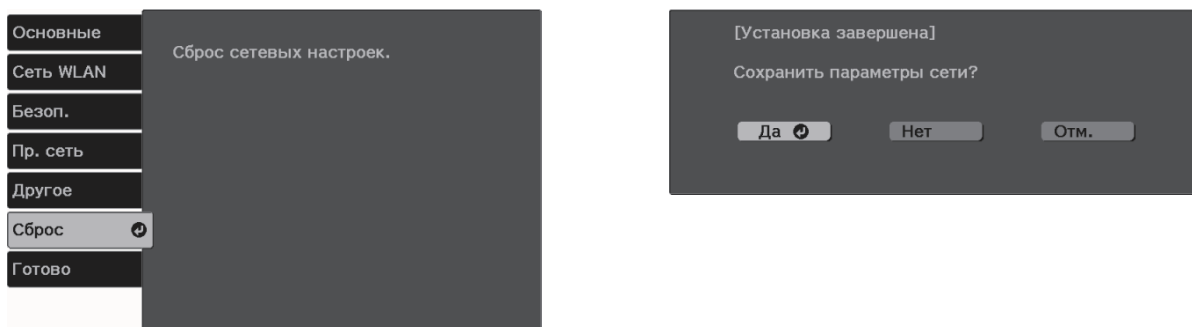

- Да:** Сохранение установок и выход из меню Сеть.
- Нет:** Выход из меню Сеть без сохранения установок.
- Отм.:** Продолжение отображения меню Сеть.

### Операции с виртуальной клавиатурой

В меню Сеть программная клавиатура появляется при вводе буквенно-цифровых символов. Выберите клавиши с помощью кнопок Вверх/Вниз/Влево/Вправо на пульте дистанционного управления или панели управления и нажмите кнопку [Enter] для ввода текста. Нажмите **Finish** для подтверждения ввода или **Cancel** для отмены ввода.





- Клавиша **CAPS:** Переключение между заглавными и строчными буквами.
- Клавиша **SYM1/2:** Переключение клавиш символов.



Меню Основные

Функция	Меню/Настройки	Описание
Имя проектора	До 16 буквенно-цифровых символов	Введите имя для идентификации проектора в сети.
Пароль PLink	До 32 буквенно-цифровых символов	Установите пароль, который будет использоваться при управлении проектором с помощью совместимого с PLink программного обеспечения.  <a href="#">стр.98</a>
Пароль Remote	До 8 буквенно-цифровых символов	Установите пароль, который будет использоваться при эксплуатации проектора со смартфона или планшета.
Показ. данные ЛВС	Текст и QR-код, Текст	Настройка формата отображения для информации о сети проектора.

Меню Сеть WLAN

Функция	Меню/Настройки	Описание
Режим соединения	Быстрый, Режим. соед.	<p>Определения способа подключения беспроводной ЛВС.</p> <p><b>Быстрый:</b> Epson iProjection обеспечивает соединение со смартфонами, планшетами или ПК непосредственно по беспроводной связи. Проектор становится простой точкой доступа. (Убедитесь, что количество устройств, подключенных к проектору, не превышает шести. Обновление проецируемого изображения выполняется дольше, если число подключенных устройств превышает это значение).</p> <p><b>Расширенный:</b> обеспечивает соединение с несколькими смартфонами, планшетами или ПК через точку доступа беспроводной сети.</p>
Канал*1	1ch, 6ch, 11ch	Выберите полосу частот, используемую беспроводной ЛВС.
SSID*2	До 32 буквенно-цифровых символов	Введите SSID. Если для системы беспроводной ЛВС, в которую входит проектор, предоставлен SSID, введите SSID.
Поиск точки доступа*2	Поиск вида	<p>Поиск имеющихся точек доступа к беспроводной сети.</p> <p> указывает текущие подключенные точки доступа.  указывает точки доступа с установленной безопасностью. При выборе точки доступа с установленной безопасностью появится меню Безопасность.  <a href="#">стр.73</a></p>

Функция	Меню/Настройки	Описание
Настройки IP*2	DHCP	Установка необходимости использования (Вкл./Выкл.) протокола DHCP. При выборе значения <b>Вкл.</b> для данного пункта установить дополнительные адреса невозможно.
	Адрес IP	Ввод адреса IP для проектора. Использовать указанные ниже адреса IP невозможно. 0.0.0.0, 127.x.x.x, от 224.0.0.0 до 255.255.255.255 (где x является числом от 0 до 255)
	Маска подсети	Ввод маски подсети проектора. Использовать указанные ниже маски подсети невозможно. 0.0.0.0, 255.255.255.255
	Адрес шлюза	Ввод IP-адреса шлюза проектора. Использовать указанные ниже адреса шлюза невозможно. 0.0.0.0, 127.x.x.x, от 224.0.0.0 до 255.255.255.255 (где x является числом от 0 до 255)
Дисплей SSID	Вкл., Выкл.	Установка необходимости отображения SSID на экране режима ожидания ЛВС и главном экране (Вкл. или Выкл.).
От. IP-адр.	Вкл., Выкл.	Установка необходимости отображения адреса IP на экране режима ожидания ЛВС и главном экране (Вкл. или Выкл.).

\*1 Данную функцию можно установить только при выборе для параметра **Режим соединения** значения **Быстрый**.

\*2 Данную функцию можно установить только при выборе для параметра **Режим соединения** значения **Расширенный**.

### Меню Безоп.

Функция	Меню/Настройки	Описание
Безопасность	Нет, WPA2-PSK, WPA/WPA2-PSK	Установка безопасности. В режиме <b>Быстрый</b> можно выбрать <b>WPA2-PSK</b> . В режиме <b>Расширенный</b> можно выбрать <b>WPA2-PSK/WPA/WPA2-PSK</b> .
Пароль-фраза	От 8 до 32 однобайтных буквенно-цифровых символов	Ввод пароля-фразы. Рекомендуется периодически изменять пароль-фразу из соображений безопасности.

### Меню Проводная ЛВС

Функция	Меню/Настройки	Описание
DHCP	Вкл., Выкл.	Установка необходимости использования ( <b>Вкл./Выкл.</b> ) протокола DHCP. При выборе значения <b>Вкл.</b> для данного пункта установить дополнительные адреса невозможно.
Адрес IP	Число от 0 до 255	Ввод IP-адреса, назначенного проектору. Можно ввести число от 0 до 255 в каждом поле адреса. Однако следующие адреса IP не могут использоваться. 0.0.0.0, 127.x.x.x, от 224.0.0.0 до 255.255.255.255 (где x является числом от 0 до 255)

Функция	Меню/Настройки	Описание
Маска подсети	Число от 0 до 255	Ввод маски подсети проектора. Можно ввести число от 0 до 255 в каждом поле адреса. Однако следующие маски подсети не могут использоваться. 0.0.0.0, 255.255.255.255
Адрес шлюза	Число от 0 до 255	Ввод IP-адреса шлюза проектора. Можно ввести число от 0 до 255 в каждом поле адреса. Однако следующие адреса шлюза не могут использоваться. 0.0.0.0, 127.x.x.x, от 224.0.0.0 до 255.255.255.255 (где x является числом от 0 до 255)
От. IP-адр.	Вкл., Выкл.	Установите значение <b>Выкл.</b> , чтобы предотвратить отображение IP-адреса на экране <b>Инф. - пров. сеть</b> .

### Меню Другое

Функция	Меню/Настройки	Описание
Увед. PJLink	Вкл., Выкл.	Для использования функции уведомлений PJLink выберите <b>Вкл.</b>
IP для уведомл.	Число от 0 до 255	Введите IP-адрес компьютера, на который будут отправляться уведомления о рабочем состоянии проектора с использованием функции уведомлений PJLink. Можно использовать числа от 0 до 255. Использовать указанные ниже адреса IP невозможно. с 127.x.x.x, 224.0.0.0 до 255.255.255.255 (где x является числом от 0 до 255)
AMX Device Discovery	Вкл., Выкл.	Чтобы разрешить AMX Device Discovery распознавать проектор, установите для этого параметра значение <b>Вкл.</b> . Установите для этого параметра значение <b>Выкл.</b> , если отсутствует подключение к окружению, управляемому контроллером компании AMX или посредством AMX Device Discovery.
Control4 SDDP	Вкл., Выкл.	Чтобы разрешить Control4 SDDP распознавать проектор, установите для этого параметра значение <b>Вкл.</b> . Установите для этого параметра значение <b>Выкл.</b> , если отсутствует подключение к окружению, управляемому контроллером с Control4 или Control4 SDDP.

### Меню Сброс

Функция	Описание
Сброс сетевых настроек.	Можно выполнить сброс настроек <b>Сеть</b> до значений по умолчанию.

☐ Меню Информация

Функция	Меню/Настройки	Описание
Инф. о проекторе	Часы работы	Отображение времени работы с момента включения проектора.
	Источник	Отображение текущего источника входного сигнала.
	Входной сигнал*	Отображение настройки входного сигнала от текущего источника.
	Разрешение*	Отображение разрешения.
	Режим развертки*	Отображение режима развертки.
	Част. обновления*	Отображение частоты обновления.
	Формат 3D*	Отображение формата 3D входного сигнала во время проецирования 3D-изображений (Слева и справа или Сверху и снизу).
	Синх. Инфо*	Отображение информации о сигнале изображения. Эта информация может понадобиться при необходимости сервисного обслуживания.
	Глубина цвета*	Отображение глубины цвета и цветового контраста.
	Формат цвета*	Информация о Цветовое простр. и Динамический диап.
	Состояние	Информация об ошибках, возникших при работе проектора. Эта информация может понадобиться при необходимости сервисного обслуживания.
	Серийный номер	Отображение серийного номера проектора.
Event ID	Появится журнал ошибок приложения. 🖱️ <a href="#">стр.88</a>	
Свед. об ист. св.	Light Source Hours	Отображение времени использования источника света.
Версия	Main	Отображение версии встроенного программного обеспечения проектора.
	Video2	

\* Не отображается при подаче сигнала изображения через LAN.

☐ Меню Сброс

Функция	Описание
Сброс памяти	Сброс значений всех пунктов <b>Память</b> до значений по умолчанию.
Сбросить все	Сброс значений всех пунктов меню Настройка к значениям по умолчанию. Следующие значения настройки не сбрасываются на исходные значения: <b>Масштаб, Сдвиг изображения, Память, Выравнив. панели, Однородность цвета, Часы работы, Язык и Параметры сети</b>



## Устранение неисправностей

### Решение проблем

При возникновении нарушений в работе проектора отключите питание, отсоедините и снова подсоедините шнур питания, а затем включите проектор.

Если неисправность не устранена, выполните следующую проверку.

- Проверьте состояние проектора, руководствуясь показаниями индикаторов.
- В данном руководстве приводится перечень неполадок и сведения по их устранению.

Если вам не удастся устранить неисправность самостоятельно, обратитесь к местному продавцу или по адресу, приведенному в документе "Контактная информация по проекторам Epson".

### Интерпретация показаний индикаторов

Состояние проектора можно проверить по миганию и срабатыванию индикаторов на панели управления.

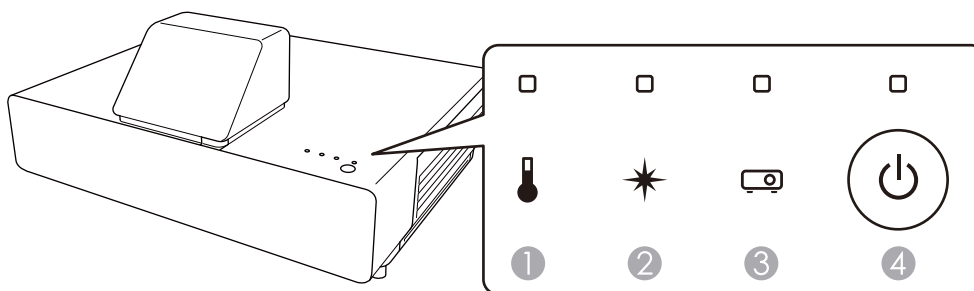









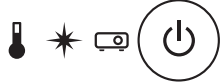



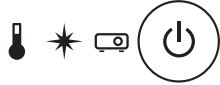

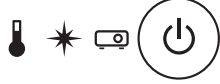

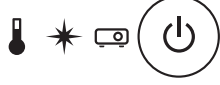
- 1 Индикатор температуры
- 2 Индикатор лазера
- 3 Индикатор состояния
- 4 Индикатор ожидания

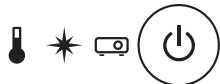
В таблице ниже описано, как проверить состояние проектора и устранить неисправности, на которые указывают индикаторы.

## Состояние индикатора во время ошибки/предупреждения

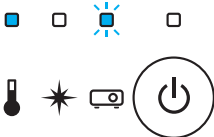
 : Горит постоянно 
  : Мигает 
  : Состояние сохранено 
  : Не горит

Индикаторы	Состояние	Способ устранения
 	Предуп.высокой темп.	<p>Можно продолжать проецирование. Если температура вновь поднимается до чрезмерно высокого значения, проецирование автоматически прекращается.</p> <ul style="list-style-type: none"> <li>Убедитесь, что отверстия воздушного фильтра и выходные отверстия для воздуха не закрыты, а циркуляция воздуха вокруг проектора не перекрыта какими-либо предметами или стенами.</li> <li>Если воздушный фильтр засорен, очистите или замените его.  <a href="#">стр.89, стр.92</a></li> <li>Убедитесь, что область вокруг входного отверстия ничем не закрыта, а температура в ней не очень высокая.  <a href="#">стр.105</a></li> </ul>
 	Внутренняя ошибка	<p>Возникла неисправность проектора. Отключите кабель питания от электрической розетки и обратитесь к местному дилеру или в ближайшую ремонтную мастерскую компании Epson.  <a href="#">Контактная информация по проекторам Epson</a></p>
 	Ошибка вентилятора Ошибка датчика	
 	Предупрежд. лазера	<p>Сработало предупреждение, относящееся к лазеру. Отключите кабель питания от электрической розетки и обратитесь к местному дилеру или в ближайшую ремонтную мастерскую компании Epson.  <a href="#">Контактная информация по проекторам Epson</a></p>
 	Ошибка лазера	<p>Возникла ошибка лазера. Отключите кабель питания от электрической розетки и обратитесь к местному дилеру или в ближайшую ремонтную мастерскую компании Epson.  <a href="#">Контактная информация по проекторам Epson</a></p>

Индикаторы	Состояние	Способ устранения
	Ош. высокой темп. (Перегрев)	<p>Внутренняя температура слишком высока.</p> <ul style="list-style-type: none"> <li>• Проектор автоматически отключится, а проецирование не начнется до тех пор, пока он не остынет. Подождите приблизительно пять минут. После остановки вентилятора отключите кабель питания.</li> <li>• Убедитесь, что отверстия воздушного фильтра и выходные отверстия для воздуха не закрыты, а циркуляция воздуха вокруг проектора не перекрыта какими-либо предметами или стенами.</li> <li>• Если воздушный фильтр засорен, очистите или замените его.  <a href="#">стр.89, стр.92</a></li> <li>• Убедитесь, что область вокруг входного отверстия ничем не закрыта, а температура в ней не очень высокая.  <a href="#">стр.105</a></li> <li>• Если повторное включение питания не решило проблему, прекратите использование проектора и отключите кабель питания от электрической розетки. Обратитесь к местному дилеру или в ближайшую ремонтную мастерскую компании Epson.  <a href="#">Контактная информация по проекторам Epson</a></li> <li>• При работе на высоте 1500 м или более для настройки <b>Высотный режим</b> следует задать значение <b>Вкл.</b>  <a href="#">Расширен. – Управление – Высотный режим стр.68</a></li> </ul>

 Состояние индикатора при нормальной работе

 : Горит постоянно  : Мигает  : Состояние сохранено  : Не горит

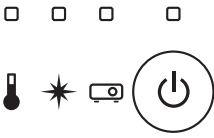
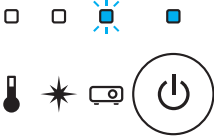
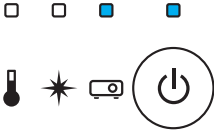
Индикаторы	Состояние	Способ устранения
	Состояние ожидания	<p>При нажатии кнопки питания на пульте дистанционного управления или кнопки standby на панели управления после короткого ожидания начинается проецирование.</p> <p>Если для параметра <b>Режим ожидания</b> установлено <b>Связь вкл.</b>, индикатор ожидания светится даже при переходе проектора в режим ожидания.</p>
	Проектор прогревается	Прогрев длится приблизительно 30 секунд. Операция отключения недоступна во время прогрева проектора.
	Выполняется охлаждение	Во время охлаждения проектора все операции недоступны.
	Выполняется проецирование изображений	Проектор работает нормально.



- В нормальных условиях работы индикаторы температуры и лазера не горят.
- Если для функции **Освещение** выбрано значение **Выкл.**, в нормальных условиях работы ни один из индикаторов гореть не будет.  [Расширен. – Управление – Освещение стр.68](#)

## Показания индикаторов не дают нужной информации

## ■ Проверка проблемы

Проверьте, упомянута ли ваша проблема в таблице ниже, и перейдите на соответствующую страницу, чтобы получить информацию по устранению такой проблемы.

	Проблема	Страница
Неполадки, связанные с изображениями	Не появляется изображение	<a href="#">стр.80</a>
	Проецирование не запускается, вся область проецирования черная или синяя.	
	Движущиеся изображения не отображаются	<a href="#">стр.80</a>
	Отображается сообщение " <b>Не поддерживается.</b> "	<a href="#">стр.80</a>
	Отображается сообщение " <b>Нет сигнала.</b> "	<a href="#">стр.81</a>
	Трапецеидальное искажение проецируемого изображения	<a href="#">стр.81</a>
	Изображения выглядят смазанными или не сфокусированы	<a href="#">стр.81</a>
	На изображениях появляются помехи или искажения	<a href="#">стр.82</a>
	Часть изображения обрезана (большая) или маленькая	<a href="#">стр.82</a>
	Неправильная цветопередача для изображения	<a href="#">стр.82</a>
	Все изображение имеет красноватый или зеленоватый оттенок, изображения черно-белые или цвета тусклые.*	
	Темные изображения	<a href="#">стр.82</a>
	Проецирование прекращается автоматически	<a href="#">стр.83</a>
Наличие помех	Нет звука или уровень звука слишком низкий	<a href="#">стр.83</a>
Неполадки при запуске проецирования	Проектор не включается	<a href="#">стр.83</a>
Проблемы с пультом дистанционного управления	Пульт дистанционного управления не отвечает	<a href="#">стр.84</a>
Проблемы с панелью управления	Выполнить установки на панели управления невозможно	<a href="#">стр.84</a>
Проблемы с 3D	Проецирование в 3D отображается неправильно	<a href="#">стр.85</a>
Проблемы с HDMI	Связь HDMI не работает	<a href="#">стр.85</a>
	Имя устройства не отображается в списке подключенных устройств	<a href="#">стр.86</a>
Неполадки потокового медиаплеера	Невозможно просматривать изображения через потоковый медиаплеер	<a href="#">стр.86</a>
Проблемы с сетью	Не удается войти в сеть через беспроводную ЛВС	<a href="#">стр.87</a>
	Настройки невозможно изменить с помощью функции пульта ДУ для Epson iProjection	<a href="#">стр.87</a>
	Изображение во время проецирования по сети имеет помехи	<a href="#">стр.87</a>

\* Поскольку воспроизведение цвета зависит от мониторов и ЖК-дисплеев компьютеров, оттенки цвета проецируемого проектором изображения могут отличаться от цвета на мониторе, однако это не является неисправностью.



## ■ Неполадки, связанные с изображениями

### Не появляется изображение

Необходимая проверка	Способ устранения
Включено ли питание?	Для включения проектора нажмите кнопку питания на пульте дистанционного управления или кнопку standby на панели управления.
Подключен ли кабель питания?	Подключите кабель питания.
Индикаторы выключены?	Отключите и вновь подключите кабель питания проектора. Проверьте, подается ли питание на проектор при нажатии кнопки питания после подключения кабеля.
Поступает ли входной сигнал изображения?	Проверьте, включено ли подключенное устройство. Если для параметра <b>Сообщение</b> установлено значение <b>Вкл.</b> в меню <b>Настройка</b> , отображаются сообщения о сигналах изображения. <b>☛ Расширен. – Дисплей – Сообщение стр.68</b>
Было ли отключено питание АВ-усилителя?	Если АВ-усилитель подсоединен, проверьте источник питания АВ-усилителя.
Передается ли сигнал изображения с устройства?	Убедитесь, что сигнал изображения передается с подключенного устройства.
Правильно заданы значения параметров меню <b>Настройка</b> ?	Сбросить все настройки. <b>☛ Сброс – Сбросить все стр.75</b>
(Только при проецировании компьютерных сигналов изображений) Подключение было установлено при включенном питании проектора или компьютера?	Если подключение выполняется при уже включенном питании, возможно, не работает функциональная клавиша (Fn), отвечающая за переключение компьютерного сигнала изображения на внешнее устройство. Выключите питание компьютера и проектора, затем вновь включите.

### Движущиеся изображения не отображаются

Необходимая проверка	Способ устранения
(Только при проецировании компьютерных сигналов изображений) Компьютерный сигнал изображения установлен на внешний выход и выход на ЖК-монитор одновременно?	В зависимости от технических характеристик компьютера движущиеся изображения могут не отображаться, если для компьютера установлен внешний выход и выход на ЖК-монитор одновременно. Внесите изменения, установив сигнал изображения только на внешний выход. Для ознакомления с техническими характеристиками компьютера см. документацию, входящую в комплект поставки компьютера.

### Отображается сообщение "**Не поддерживается.**"

Необходимая проверка	Способ устранения
(Только при проецировании компьютерных сигналов изображений) Соответствуют ли частота и разрешение сигнала изображения используемому режиму?	Проверьте значение параметра <b>Разрешение</b> в меню <b>Настройка</b> для сигнала изображения и убедитесь в том, что оно соответствует разрешению проектора. <b>☛ Информация - Инф. о проекторе стр.75</b> <b>☛ "Поддерживаемые разрешения экрана" стр.100</b>

Отображается сообщение "**Нет сигнала.**"

Необходимая проверка	Способ устранения
Правильно подключены кабели?	Проверьте надежность подключения всех необходимых для проецирования кабелей. 🖱️ <a href="#">стр.18</a>
Правильно ли выбран входной порт изображения?	Переключите изображение кнопками выбора источника на пульте дистанционного управления. 🖱️ <a href="#">стр.25</a>
Включено ли подключенное устройство?	Включите устройство.
(Только при проецировании компьютерных сигналов изображений) Сигналы изображения выводятся на проектор?	Внесите изменения, чтобы сигнал изображения был установлен на внешний выход, а не только на ЖК-монитор компьютера. В некоторых моделях при выводе сигналов изображения на внешнее принимающее устройство изображения перестают выводиться на ЖК-монитор. Для ознакомления с техническими характеристиками компьютера см. документацию, входящую в комплект поставки компьютера.  Если подключение выполняется при уже включенном питании проектора или компьютера, возможно, не работает функциональная клавиша (Fn), отвечающая за переключение компьютерного сигнала изображения на внешнее устройство. Выключите питание компьютера и проектора, затем вновь включите.

## Трапецеидальное искажение проецируемого изображения

Необходимая проверка	Способ устранения
Отрегулировано ли трапецеидальное искажение в пределах диапазона коррекции?	При проецировании изображения из-за пределов диапазона коррекции трапецеидальное искажение может быть откорректировано неполностью. Установите проектор горизонтально и максимально параллельно экрану, а затем отрегулируйте положение проецирования с помощью параметра Сдвиг изображения. 🖱️ <a href="#">стр.15</a>

## Изображения выглядят смазанными или не сфокусированы

Необходимая проверка	Способ устранения
Отрегулирован ли фокус?	Отрегулируйте фокус. 🖱️ <a href="#">стр.28</a>
Закрыта ли крышка объектива?	Снимите крышку объектива.
Находится ли проектор на правильном расстоянии?	Проверьте рекомендуемый диапазон проецирования. 🖱️ <a href="#">стр.17</a>
На объективе появился конденсат?	При быстром перемещении проектора из холодного в теплое окружающее пространство или при неожиданном изменении температуры окружающей среды на поверхности объектива может появиться конденсат, что приводит к смазанности изображений. Рекомендуется установить проектор в помещении приблизительно за один час до его использования. При образовании на проекторе конденсата выключите проектор, отключите кабель питания и подождите некоторое время.

## На изображениях появляются помехи или искажения

Необходимая проверка	Способ устранения
Правильно подключены кабели?	Проверьте надежность подключения всех необходимых для проецирования кабелей. 🖱️ <a href="#">стр.18</a>
Используется кабельный удлинитель?	При использовании кабельного удлинителя электромагнитные помехи могут оказывать воздействие на сигналы.
(Только при проецировании компьютерных сигналов изображений) Правильно ли выбрано разрешение?	Настройте параметры компьютера таким образом, чтобы выходные сигналы поддерживались проектором. 🖱️ <a href="#">стр.100</a>
Подключена система AV, которая не поддерживает ARC?	При подключении системы AV, которая не поддерживает ARC, к порту HDMI2 (ARC) возможно искажение изображения.

## Часть изображения обрезана (большая) или маленькая

Необходимая проверка	Способ устранения
Правильно ли выбрано <b>Соотношен. сторон</b> ?	Выберите форматное соотношение в соответствии с входным сигналом в разделе <b>Соотношен. сторон</b> в меню Настройка. 🖱️ <b>Сигнал – Соотношен. сторон</b> <a href="#">стр.64</a>
(Только при проецировании компьютерных сигналов изображений) Правильно ли выбрано разрешение?	Настройте параметры компьютера таким образом, чтобы выходные сигналы поддерживались проектором. 🖱️ <a href="#">стр.100</a>

## Неправильная цветопередача для изображения

Необходимая проверка	Способ устранения
Правильно подключены кабели?	Проверьте надежность подключения всех необходимых для проецирования кабелей. 🖱️ <a href="#">стр.18</a>
Правильно ли настроена контрастность?	Отрегулируйте значение параметра <b>Контраст</b> в меню Настройка. 🖱️ <b>Изображен. – Контраст</b> <a href="#">стр.62</a>
Правильно ли настроен цвет?	Отрегулируйте значение параметра <b>Дополнительно</b> в меню Настройка. 🖱️ <b>Изображен. – Дополнительно</b> <a href="#">стр.62</a>
(Только при проецировании изображений с видеоустройства) Правильно ли настроены насыщенность цвета и оттенок?	Отрегулируйте значение параметров <b>Насыщен. цвета</b> и <b>Оттенок</b> в меню Настройка. 🖱️ <b>Изображен. - Насыщен. цвета Оттенок</b> <a href="#">стр.62</a>

## Темные изображения





Необходимая проверка	Способ устранения
Правильно ли настроена яркость изображения?	Отрегулируйте значение параметра <b>Яркость</b> в меню Настройка. 🖱️ <b>Изображен. – Яркость</b> <a href="#">стр.62</a>
Правильно ли настроена контрастность?	Отрегулируйте значение параметра <b>Контраст</b> в меню Настройка. 🖱️ <b>Изображен. – Контраст</b> <a href="#">стр.62</a>

## Проецирование прекращается автоматически

Необходимая проверка	Способ устранения
Спящий режим включен?	При отсутствии входного сигнала по истечении установленного времени лазер автоматически выключается, и проектор переходит в режим ожидания. Для включения проектора нажмите кнопку питания на пульте дистанционного управления или кнопку standby на панели управления. Если не требуется использовать функцию <b>Спящий режим</b> , установите значение <b>Выкл.</b>  <b>Расширен. – Управление – Спящий режим</b> <a href="#">стр.68</a>

 Наличие помех

## Нет звука или уровень звука слишком низкий

Необходимая проверка	Способ устранения
Правильно ли подключен аудиокабель?	Попробуйте отсоединить кабель от порта Audio Out, а затем подсоединить снова.
Не слишком ли низкий уровень громкости?	Отрегулируйте уровень громкости таким образом, чтобы нормально слышать звук.  <a href="#">стр.33</a>
Используется ли для подключения кабель HDMI?	Если при подключении через кабель HDMI звук отсутствует, то переключите подключенное оборудование в режим импульсно-кодовой модуляции.
Правильно ли заданы установки <b>Устройс. аудиовых.</b> ?	Проверьте, что настройки <b>Устройс. аудиовых.</b> произведены правильно в меню Настройка.  <b>Настройки - Связь HDMI - Устройс. аудиовых.</b> <a href="#">стр.65</a>
Подключены ли потоковый медиаплеер или видеоаппаратура?	Убедитесь, что потоковый медиаплеер или видеоаппаратура имеет достаточную громкость звука, и настройки аудиовыхода заданы правильно.
Подключена ли система AV, совместимая с ARC?	<p>Убедитесь, что система AV, совместимая с ARC, подключена к порту HDMI2.</p> <p>Проверьте правильность следующих настроек в меню Настройка.</p> <ul style="list-style-type: none"> <li>Установите для <b>Устройс. аудиовых.</b> значение <b>Система AV.</b>  <b>Настройки - Связь HDMI - Устройс. аудиовых.</b> <a href="#">стр.65</a></li> <li>Подключив систему AV к проектору, установите для <b>Связь HDMI</b> значение <b>Вкл.</b>  <b>Настройки - Связь HDMI</b> <a href="#">стр.65</a></li> </ul>

 неполадки при запуске проецирования

## Проектор не включается

Необходимая проверка	Способ устранения
Включено ли питание?	Для включения проектора нажмите кнопку питания на пульте дистанционного управления или кнопку standby на панели управления.

Необходимая проверка	Способ устранения
Для параметра <b>Защита от детей</b> установлено значение <b>Вкл.</b> ?	Если для параметра <b>Защита от детей</b> установлено значение <b>Вкл.</b> в меню <b>Настройка</b> , удерживайте нажатой кнопку standby на панели управления приблизительно три секунды или используйте для работы пульт дистанционного управления. 🖱️ <b>Настройки – Настройка блокировки – Защита от детей</b> <a href="#">стр.65</a>
Индикаторы загораются и вновь гаснут при прикосновении к кабелю питания?	Выключите проектор, отключите кабель питания и вновь подключите его. Если проблема не решится, прекратите использование проектора, отключите кабель питания от электрической розетки и обратитесь к местному дилеру или в ближайший информационный центр, занимающийся проекторами. 🖱️ <a href="#">Контактная информация по проекторам Epson</a>

## ■ Проблемы с пультом дистанционного управления

### Пульт дистанционного управления не отвечает

Необходимая проверка	Способ устранения
Во время работы с пультом дистанционного управления область пульта, излучающая свет, направлена на приемник сигнала пульта?	Направьте пульт дистанционного управления в сторону приемника сигнала пульта. Кроме того, проверьте рабочий диапазон. 🖱️ <a href="#">стр.23</a>
Пульт дистанционного управления находится на слишком большом расстоянии от проектора?	Проверьте рабочий диапазон. 🖱️ <a href="#">стр.23</a>
Приемник сигнала пульта дистанционного управления освещен прямым солнечным светом или мощными флуоресцентными лампами?	Установите проектор в таком месте, где приемник сигнала пульта дистанционного управления не освещается мощными источниками.
Аккумуляторы разрядились или неправильно установлены?	Убедитесь в том, что аккумуляторы правильно установлены или, при необходимости, замените аккумуляторы новыми. 🖱️ <a href="#">стр.22</a>

## ■ Проблемы с панелью управления

### Выполнить установки на панели управления невозможно

Необходимая проверка	Способ устранения
Установлено ли для параметра <b>Блокир. управл.</b> значение <b>Полн. блокировка</b> или <b>Блокир. управл.</b> ?	Если для параметра <b>Блокир. управл.</b> установлено значение <b>Полн. блокировка</b> в меню <b>Настройка</b> , все кнопки панели управления будут неактивны; если установлено значение <b>Блокир. управл.</b> , то только кнопка standby будет активной на панели управления. Для выполнения операций воспользуйтесь пультом дистанционного управления. 🖱️ <b>Настройки – Настройка блокировки – Блокир. управл.</b> <a href="#">стр.65</a>

## ■ Проблемы с 3D

### Проецирование в 3D отображается неправильно

Необходимая проверка	Способ устранения
Включены ли очки 3D?	Включите очки 3D.
Полностью ли заряжены очки 3D?	Зарядите очки 3D.
Проецируется ли 3D-изображение?	Если проектор проецирует 2D-изображение или на проекторе происходит ошибка, мешающая проецированию 3D-изображения, вы не сможете просматривать 3D-изображения, даже если наденете очки 3D.
Входное изображение в формате 3D?	Убедитесь в том, что входное изображение совместимо с форматом 3D. Поскольку многие телепередачи не содержат сигнала в формате 3D, 3D-прием нужно установить вручную.
Установлено ли для параметра <b>Дисплей 3D</b> значение <b>2D</b> ?	Если для параметра <b>Дисплей 3D</b> установлено значение <b>2D</b> в меню <b>Настройка</b> , проектор не выполняет автоматический переход на 3D, даже если входное изображение имеет формат 3D. Переключите <b>Дисплей 3D</b> в режим <b>3D</b> или <b>Авто</b> . ☛ <b>Сигнал – Настройка 3D – Дисплей 3D</b> <a href="#">стр.64</a>
<b>Формат 3D</b> установлен правильно?	Если формат 3D устройства AV и значение <b>Формат 3D</b> проектора не совпадают, часть изображения может не воспроизводиться. Проверьте соответствие параметра <b>Формат 3D</b> проектора настройкам формата 3D на устройстве AV. ☛ <b>Сигнал – Настройка 3D – Формат 3D</b> <a href="#">стр.64</a>  Перед сменой параметра <b>Формат 3D</b> установите для <b>Дисплей 3D</b> значение <b>3D</b> .
Просмотр выполняется в пределах диапазона приема?	Если расстояние между проектором и очками 3D превышает 10 м, соединение может быть потеряно. Разместите 3D-очки ближе к проектору.
Правильно ли было выполнено спаривание?	Ознакомьтесь с Руководством по эксплуатации очков 3D и выполните их сопряжение.
Нет ли поблизости устройств, являющихся причиной интерференции радиоволн?	При одновременном использовании других устройств с такой же частотой диапазона (2,4 ГГц), таких как устройства, работающие по технологии Bluetooth, беспроводная ЛВС (IEEE802.11b/g) или микроволновые печи, может происходить интерференция радиоволн, могут возникать сбои изображения или связь будет невозможна. Не используйте вблизи проектора такие устройства.

## ■ Проблемы с HDMI

### Связь HDMI не работает

Необходимая проверка	Способ устранения
Соответствует ли используемый кабель стандартам HDMI?	Если кабель не соответствует стандартам HDMI, функция работать не будет.

Необходимая проверка	Способ устранения
Подключенное устройство соответствует стандартам CEC для HDMI?	Если подключенное устройство не соответствует стандартам CEC для HDMI, им невозможно управлять, даже если подключить к порту HDMI. Дополнительную информацию см. в документации, поставляемой в комплекте с подключенным устройством. А также проверьте доступность устройства в разделе <b>Подкл. устройств</b> меню Настройка. ➤ <b>Настройки - Связь HDMI - Подкл. устройств</b> <a href="#">стр.50</a>
Правильно подключены кабели?	Проверьте надежность подключения всех необходимых для использования Связь HDMI кабелей. ➤ <a href="#">стр.49</a>
Питание усилителя, записывающего устройства DVD и т. п. включено?	Переведите все устройства в состояние ожидания. Дополнительную информацию см. в документации, поставляемой в комплекте с подключенным устройством. Если вы подключили динамик или что-то подобное, переключите подключенное оборудование в режим импульсно-кодовой модуляции.
Подключено новое устройство или изменено существующее подключение?	Если необходимо повторно настроить функцию CEC для подключенного устройства, например, при подключении нового устройства или изменении существующего подключения, может потребоваться перезагрузка устройства.
Много ли мультимедийных проигрывателей подключено?	Одновременно можно подключить до 3 мультимедийных проигрывателей, отвечающих стандартам HDMI CEC.

## Имя устройства не отображается в списке подключенных устройств

Необходимая проверка	Способ устранения
Подключенное устройство соответствует стандартам CEC для HDMI?	Если подключенное устройство не соответствует стандартам CEC для HDMI, оно не будет отображаться в списке. Дополнительную информацию см. в документации, поставляемой в комплекте с подключенным устройством.

## ■ Неполадки потокового медиаплеера

## Невозможно просматривать изображения через потоковый медиаплеер

Необходимая проверка	Способ устранения
Правильно ли подключен потоковый медиаплеер?	Убедитесь, что потоковый медиаплеер подключен правильно к порту HDMI3 с помощью удлинителя HDMI и входящего в комплект поставки кабеля питания USB.
Подключено ли устройство к Интернету?	Для просмотра Интернет-содержимого потребуются подключение к Интернету. Проверьте возможность подключения к сети Wi-Fi.

## ■ Проблемы с сетью

### Не удается войти в сеть через беспроводную ЛВС

Необходимая проверка	Способ устранения
Не установлено ли для параметра <b>Пит. беспровод. ЛВС</b> значение <b>Выкл.</b> ?	Установите для параметра <b>Пит. беспровод. ЛВС</b> значение <b>Вкл.</b> в меню Настройка. Если данный параметр уже имеет значение <b>Вкл.</b> , измените параметр <b>Пит. беспровод. ЛВС</b> на значение <b>Выкл.</b> и затем снова установите значение <b>Вкл.</b> ☛ <b>Сеть – Пит. беспровод. ЛВС</b> <a href="#">стр.70</a>
Правильно ли указан пароль-фраза?	Обратите внимание, что пароль-фраза может состоять из заглавных и строчных букв, которые считаются разными символами. Если вы не можете вспомнить пароль-фразу, установите новый пароль-фразу. ☛ <b>Сеть – Конфигурации сети – Безоп. – Пароль-фраза</b> <a href="#">стр.73</a>
Проверено ли Event ID?	Проверьте номер Event ID и выполните указанные ниже действия. ☛ <b>Информация - Инф. о проекторе - Event ID</b> <a href="#">стр.75</a> ☛ <a href="#">стр.88</a>

### Настройки невозможно изменить с помощью функции пульта ДУ для Epson iProjection

Необходимая проверка	Способ устранения
Включено ли подключенное сетевое устройство?	Если проектор находится в режиме ожидания, а для параметра <b>Режим ожидания</b> установлено значение <b>Связь вкл.</b> , проверьте, включено ли подключенное сетевое устройство. Включив питание сетевого устройства, попробуйте снова запустить проектор. ☛ <b>Расширен. - Режим ожидания</b> <a href="#">стр.68</a>

### Изображение во время проецирования по сети имеет помехи

Необходимая проверка	Способ устранения
Нет ли препятствий между точкой доступа и подключенным устройством?	Проверьте, нет ли препятствий между точкой доступа, компьютером, мобильным устройством и проектором, и измените их расположение, чтобы улучшить связь.
Не слишком ли большое расстояние между точкой доступа и подключенным устройством?	Убедитесь, что точка доступа, компьютер, мобильное устройство и проектор находятся недалеко друг от друга. Придвиньте их ближе друг к другу и повторите попытку соединения.
Нет ли поблизости устройств Bluetooth или микроволновой печи?	Если беспроводное соединение медленное или проецируемое изображение имеет шум, проверьте наличие помех от другого оборудования, напр., устройства Bluetooth или микроволновой печи. Отодвиньте устройство, создающее помехи, подальше или расширьте пропускную способность беспроводной сети.
Не подключено ли слишком много устройств?	Если скорость соединения падает, уменьшите количество подключенных устройств.



## Об Event ID

Проверьте Event ID и выполните приведенные ниже действия по устранению неисправности. Если решить проблему не удастся, обратитесь к местному дилеру или в ближайшую ремонтную мастерскую компании Epson.

☛ [Контактная информация по проекторам Epson](#)

Event ID	Причина	Способ устранения
0022 0027 0028 0029 0030 0031 0035 0434 0481 0482 0485	Сетевая связь нестабильна.	Проверьте состояние сетевой связи и выполните переподключение через некоторое время.
0432 0435	Не удалось запустить сетевое программное обеспечение.	Перезапустите проектор.
0433	Не удается воспроизвести переданное изображение.	Перезапустите программное обеспечение сети.
0484	Связь с компьютером была разорвана.	
04FE	Программное обеспечение сети неожиданно завершило работу.	Проверьте состояние сетевой связи. Подождите немного и попробуйте выполнить переподключение.
0479 04FF	В проекторе произошла системная ошибка.	Перезапустите проектор.
0891	Не удается найти точку доступа с таким же сетевым именем SSID.	Установите для компьютера, точки доступа и проектора одно значение SSID.
0892	Несовпадение типа аутентификации WPA и WPA2.	Проверьте правильность настройки безопасности беспроводной ЛВС.
0894	Связь была разорвана, поскольку было выполнено соединение с неправильной точкой доступа.	Обратитесь к сетевому администратору и выполните его инструкции.
0898	Не удалось получить DHCP.	Проверьте правильность работы сервера DHCP. Отключите параметр DHCP, если DHCP не используется. ☛ <a href="#">Сеть – Конфигурации сети – Беспроводная ЛВС – Настройки IP – DHCP стр.72</a>
0020 0026 0032 0036 0037 0038 0899	Другие ошибки подключения	Если перезапуск проектора или сетевого программного обеспечения не помогает решить проблему, обратитесь к своему дилеру или по ближайшему из адресов, приведенных в документе "Контактная информация по проекторам Epson". ☛ <a href="#">Контактная информация по проекторам Epson</a>

## Обслуживание

### Чистка деталей

Если проектор загрязнен или ухудшается качество проецируемых изображений, то следует произвести чистку проектора.

#### Опасно

Не используйте аэрозоли, содержащие горючие газы, для удаления пыли и загрязнений с объектива проектора, воздушного фильтра и пр. Проектор может загореться из-за разогретого до высокой температуры лазера.

### Очистка воздушного фильтра

Очистите воздушный фильтр, если на нем накопилась пыль, а также при появлении следующего сообщения.

**"Проектор перегрелся. Осмотрите вентиляционное отверстие, очистите или замените воздушный фильтр."**

#### Внимание

- Скопление пыли на воздушном фильтре вызвать повышение температуры внутри проектора, что приводит к неполадкам в работе и сокращает срок службы оптического устройства. Рекомендуется выполнять очистку воздушного фильтра через каждые 20 000 часов работы. При использовании проектора в особенно пыльном окружении их следует чистить чаще.
- Не промывайте воздушный фильтр водой. Не используйте моющие средства или растворители.
- Слегка обработайте воздушный фильтр щеткой, чтобы очистить его. Если чистить щеткой слишком энергично, то пыль глубоко проникнет в воздушный фильтр и ее невозможно будет удалить.
- Не используйте баллончики со сжатым воздухом. Иначе могут остаться горючие материалы, а пыль может попасть на прецизионные детали.

**1** Нажмите кнопку standby на пульте дистанционного управления или панели управления, чтобы выключить питание, а затем отключите кабель питания.

**2** Слегка приподнимите и наклоните сторону проектора, в которой расположен воздушный фильтр.

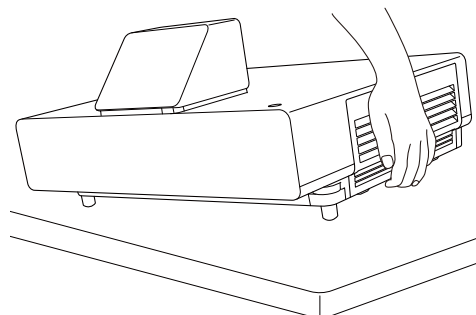

- 3** Ослабьте установочные винты и откройте крышку воздушного фильтра.

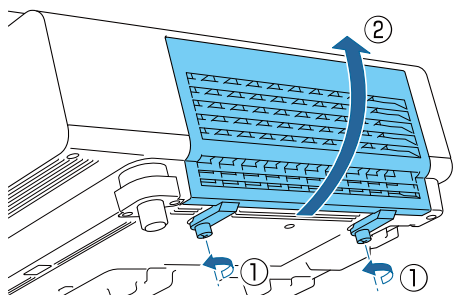

- 4** Извлеките воздушный фильтр. Возьмитесь за выступ в середине воздушного фильтра и выньте его.

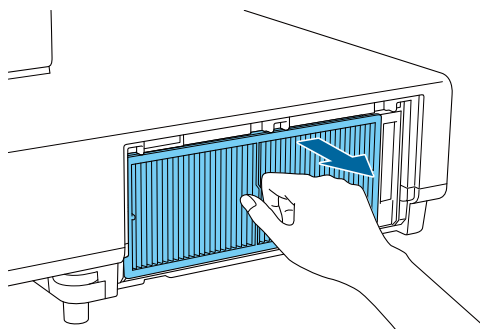

- 5** Удерживайте воздушный фильтр лицевой поверхностью вниз и постучите им 4–5 раз, чтобы удалить пыль.

Переверните фильтр и также встряхните его другой стороной.

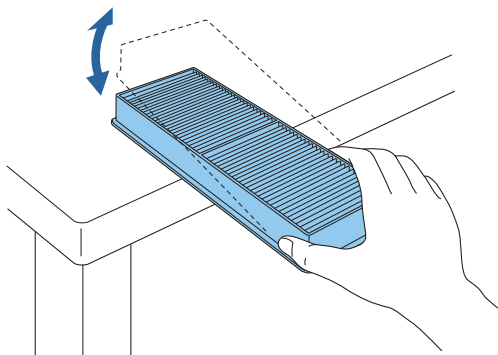

**Внимание**

Если воздушный фильтр встряхивать слишком сильно, он может оказаться непригодным к применению из-за деформаций и трещин.

- 6** Удалите остаток пыли из воздушного фильтра, используя пылесос для очистки передней стороны.

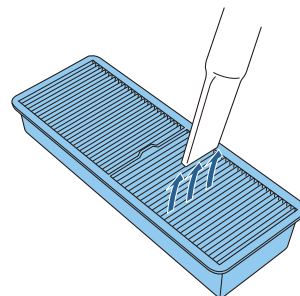

**Внимание**

- Не промывайте воздушный фильтр водой. Не используйте моющие средства или растворители.
- Не используйте баллончики со сжатым воздухом. Иначе могут остаться горючие материалы, а пыль может попасть на прецизионные детали.

- 7** Установите воздушный фильтр. Возьмитесь за ручку в центре воздушного фильтра и вставьте его ровно.

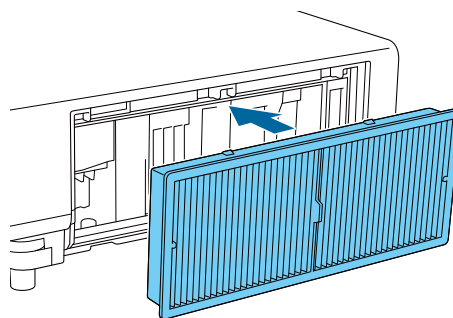

8

Закройте крышку воздушного фильтра и затяните установочные винты.

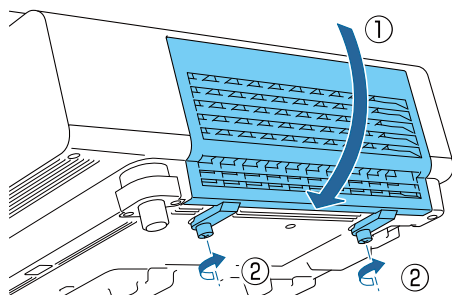

### ■ Очистка основного модуля

Перед очисткой убедитесь, что отсоединили зарядное устройство от сети.

Очищайте поверхность проектора, осторожно протирая ее мягкой тканью.

При сильном загрязнении протрите поверхность смоченной водой и хорошо отжатой салфеткой, а затем еще раз протрите сухой тканью.

#### Внимание

Не следует применять для очистки поверхности проектора моющие средства для кухни или летучие вещества, такие как воск, бензин или растворитель. Существует риск повреждения корпуса или отслаивания краски.

### ■ Очистка объектива

Перед очисткой убедитесь, что отсоединили зарядное устройство от сети.

Объектив следует осторожно протирать специальной тканью для чистки стекол, которая имеется в продаже.

#### Внимание

- Запрещается подвергать объектив воздействию жестких материалов или ударов, поскольку его легко повредить.
- Не используйте баллончики со сжатым воздухом. Иначе могут остаться горючие материалы, а пыль может попасть на прецизионные детали.

## Периодичность замены расходных материалов

### ■ Периодичность замены воздушного фильтра

Если сообщение о замене отображается даже после очистки воздушного фильтра  [стр.89](#)

## Замена расходных материалов

## ■ Замена воздушного фильтра



Избавляйтесь от использованных фильтров надлежащим образом в соответствии с местными правилами.

- Рамка фильтрующего элемента: Полипропилен
- Фильтрующий элемент: Полипропилен

- 1** Нажмите кнопку standby на пульте дистанционного управления или панели управления, чтобы выключить питание, а затем отключите кабель питания.

- 2** Слегка приподнимите и наклоните сторону проектора, в которой расположен воздушный фильтр.

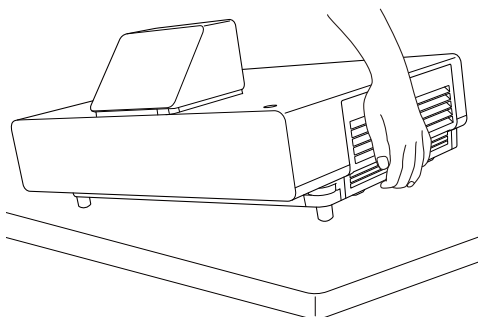

- 3** Ослабьте установочные винты и откройте крышку воздушного фильтра.

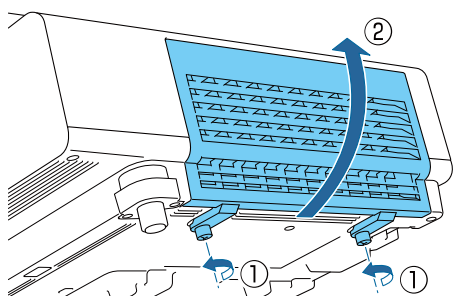

- 4** Извлеките старый воздушный фильтр.

Возьмитесь за выступ в середине воздушного фильтра и выньте его.

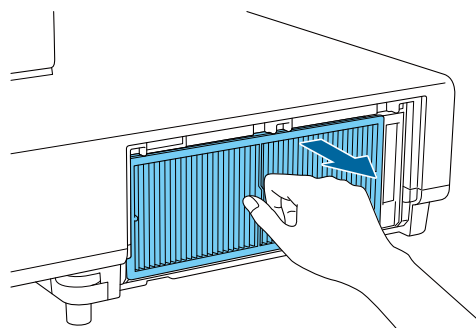

- 5** Установите новый воздушный фильтр.

Возьмитесь за ручку в центре воздушного фильтра и вставьте его ровно.

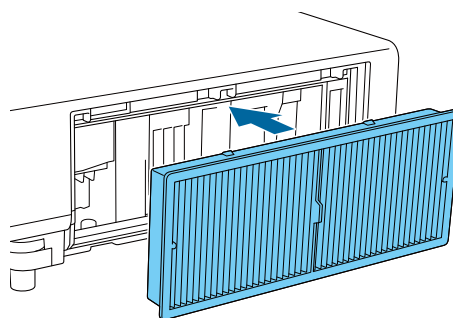

6

Закройте крышку воздушного фильтра и затяните установочные винты.

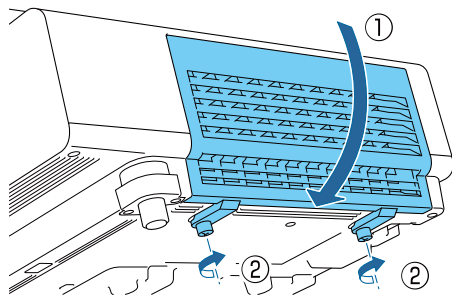

## Выравнив. панели

Регулировка сдвига цвета пикселя для ЖК-дисплея. Можно корректировать пиксели по горизонтали и по вертикали с шагом 0,125 пикселя в диапазоне  $\pm 3$  пикселя.



- Качество изображения может ухудшиться после выполнения выравнивания ЖКД.
- Изображения для пикселей, выходящих за край экрана проецирования, не отображаются.

**1** Нажмите кнопку [Menu] при проецировании, а затем выберите **Дисплей** из **Расширен.**

Пульт дистанционного управления      Панель управления

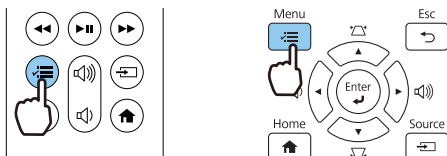

**2** Выберите пункт **Выравнив. панели** и нажмите кнопку [Enter].

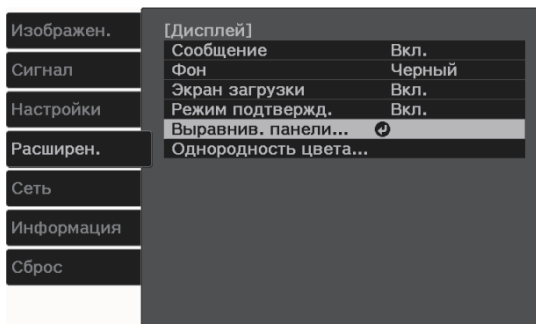

**3** Включите функцию **Выравнив. панели**.

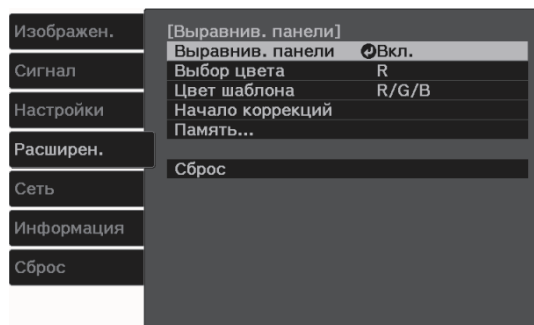

- (1) Выберите пункт **Выравнив. панели** и нажмите кнопку [Enter].
- (2) Выберите пункт **Вкл.** и нажмите кнопку [Enter].
- (3) Нажмите кнопку [Esc], чтобы вернуться на предыдущий экран.

**4** Выберите цвет, который нужно откорректировать.

- (1) Выберите пункт **Выбор цвета** и нажмите кнопку [Enter].
- (2) Выберите **R** (красный) или **B** (синий) и нажмите кнопку [Enter].
- (3) Нажмите кнопку [Esc], чтобы вернуться на предыдущий экран.

**5** Выберите цвет сетки, отображаемой при выполнении коррекции, с помощью параметра **Цвет шаблона**.

- (1) Выберите пункт **Цвет шаблона** и нажмите кнопку [Enter].
- (2) Выберите комбинацию параметров R (красный), G (зеленый) и B (синий) для цвета сетки.

**R/G/B:** отображение сочетания всех трех цветов: красного, зеленого и синего. Фактический цвет сетки — белый.

**R/G:** доступно, если установить значение **R** для параметра **Выбор цвета**. Отображает комбинацию двух цветов — красного и зеленого. Фактический цвет сетки — желтый.

**G/B:** доступно, если установить значение **B** для параметра **Выбор цвета**. Отображает комбинацию двух цветов — зеленого и синего. Фактический цвет сетки — голубой.

- (3) Нажмите кнопку [Esc], чтобы вернуться на предыдущий экран.

**6** Выберите пункт **Начало коррекций** и нажмите кнопку [Enter].

Сначала выберите **Полное смещение панели** и отрегулируйте положение всего ЖК монитора. После появления подтверждения нажмите кнопку [Enter] для начала коррекции.



Во время выполнения коррекции возможно искажение изображения. После завершения коррекции изображение будет восстановлено.

**7** С помощью кнопок Вверх/Вниз/Влево/Вправо выполните коррекцию и нажмите кнопку [Enter].

**8** Для выполнения более точных настроек выберите **Коррекция четырех углов** и нажмите кнопку [Enter] для подтверждения выбора.

**9** С помощью кнопок Вверх/Вниз/Влево/Вправо выполните коррекцию и нажмите кнопку [Enter] для перехода к следующему пункту коррекции.

**10** После завершения коррекции для всех четырех углов выберите пункт **Выход** и нажмите кнопку [Enter].

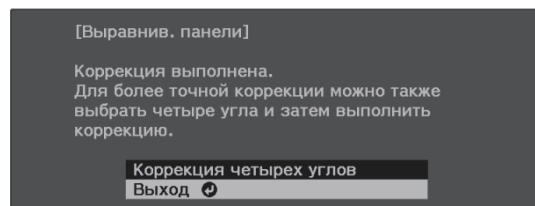

Если вы считаете, что после завершения коррекции для всех четырех точек все еще нужна коррекция, выберите пункт **Выберите пересечение и выполните коррекцию** и продолжайте коррекции.



## Однородность цвета

Если цвета проецируемого изображения неравномерные, можно отрегулировать цветовой тон всего изображения в параметре **Однородность цвета**.



Возможно, цветовой тон не будет однородными даже после применения функции однородности цвета.

**1** Нажмите кнопку [Menu] при проецировании, а затем выберите **Дисплей** из **Расширен**.

Пульт дистанционного управления      Панель управления

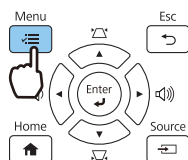
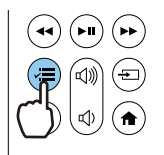

**2** Выберите пункт **Однородность цвета** и нажмите кнопку [Enter].

Отображается следующий экран.

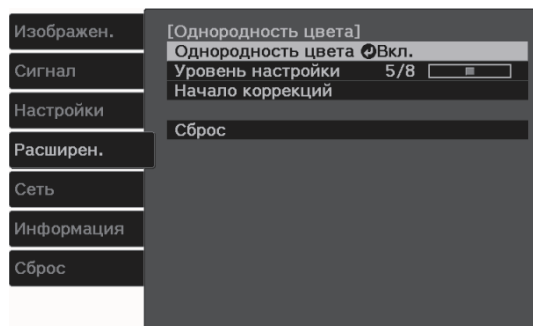

**Однородность цвета:** Включение и выключение однородности цвета.

**Уровень настройки:** предусмотрены восемь уровней от белого к серому и до черного. Каждый уровень можно отрегулировать по отдельности.

**Начало коррекций:** начало коррекций однородности цвета.

**Сброс:** сброс всех коррекций и настроек для параметра **Однородность цвета** до значений по умолчанию.



Во время применения функции **Однородность цвета** возможно искажение изображения. После завершения коррекции изображение будет восстановлено.

**3** Выберите пункт **Однородность цвета** и нажмите кнопку [Enter].

**4** Установите для этого параметра значение **Вкл.** и нажмите кнопку [Esc].

5 Выберите пункт **Уровень настройки** и нажмите кнопку [Enter].

6 Отрегулируйте уровень настройки с помощью кнопок Влево и Вправо.

7 Нажмите кнопку [Esc], чтобы вернуться на предыдущий экран.

8 Выберите пункт **Начало коррекций** и нажмите кнопку [Enter].

9 Выберите область для настройки и нажмите кнопку [Enter].

Сначала выполните коррекцию внешних участков, затем отрегулируйте весь экран.

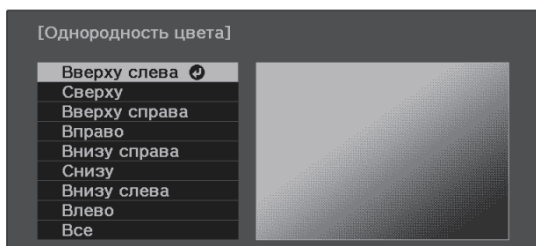

10 С помощью кнопок Вверх и Вниз выберите цвет для коррекции и выполните коррекцию, используя кнопки Влево и Вправо.

Нажмите кнопку Влево, чтобы уменьшить интенсивность цветового тона. Нажмите кнопку Вправо, чтобы повысить интенсивность цветового тона.

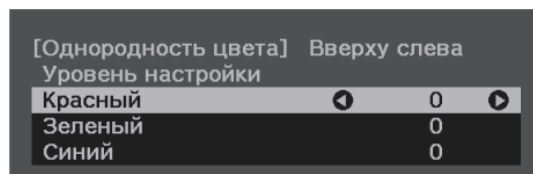

11 Вернитесь к шагу 5 и выполните настройку каждого уровня.

12 Чтобы завершить регулировку, нажмите кнопку [Menu].

## О проекторе PjLink

Протокол PjLink установлен ассоциацией JBMIA (Japan Business Machine and Information System Industries Association) в рамках мероприятий по стандартизации протоколов управления проекторами в качестве стандартного протокола для управления проекторами, поддерживающими работу в сети.

Данный проектор отвечает требованиям стандарта PjLink Class2, установленного ассоциацией JBMIA.

Номер порта, используемый функцией PjLink: 4352 (UDP).

Настройки сети необходимо задать до использования программы PjLink. Подробную информацию о настройках сети см. далее. ➡ [стр.70](#)

Он поддерживает все команды, определенные PjLink Class2, кроме приведенных ниже. Соответствие требованиям подтверждено при проверке применимости стандарта PjLink.

URL: <https://pjlink.jbmia.or.jp/english/>

- **Неподдерживаемые команды**

Функция		Команда PjLink
Настройки подавления сигналов	Задание подавления изображения	AVMT 11
	Задание подавления аудио сигнала	AVMT 21

- **Таблица соответствия имени порта и номера источника**

Имя порта	Номер источника
HDMI1	32
HDMI2	33
HDMI3	36
LAN	52

- Название компании-производителя, отображаемое для "Запрос информации о названии компании-производителя"

**EPSON**

- Название модели, отображаемое для "Запрос информации о названии устройства"

EPSON LS500B/LS500W



## Дополнительные принадлежности и расходные материалы

Следующие дополнительные принадлежности и расходные материалы можно приобрести в случае необходимости. Перечень дополнительных принадлежностей и расходных материалов по состоянию на июнь 2019 г. Перечень принадлежностей может быть изменен без предварительного уведомления.

Перечень может изменяться в зависимости от страны приобретения.

### Дополнительные элементы

Название	Модель №	Описание
Беспроводной адаптер локальной сети	ELPAP10	Используйте при подключении внешнего устройства к проектору через беспроводную ЛВС для проецирования изображений.

### Расходные материалы

Название	Модель №	Описание
Воздушный фильтр	ELPAF56	Используется для замены отслуживших воздушных фильтров. (1 воздушный фильтр)



## Поддерживаемые разрешения экрана

Если проектор принимает сигналы с более высоким разрешением, чем разрешение панели проектора, качество изображения может снижаться.

Проектор поддерживает сигналы, отмеченные галочкой.

### PC

Формат сигнала	Разрешение (точек)		Верт. синхр. (Гц)	Dotclk (МГц)	HDMI								
					RGB		YCbCr						
							4:4:4		4:2:2		4:2:0		
					8	10, 12	8	10, 12	8	10, 12	8	10, 12	
VGA60	640	480	60	25,175	✓								

### Уникальное соотношение сторон

Формат сигнала	Разрешение (точек)		Верт. синхр. (Гц)	Dotclk (МГц)	HDMI								
					RGB		YCbCr						
							4:4:4		4:2:2		4:2:0		
					8	10, 12	8	10, 12	8	10, 12	8	10, 12	
21:9	2560	1080	60	198,000	✓								

### SD

Формат сигнала	Разрешение (точек)		Верт. синхр. (Гц)	Dotclk (МГц)	HDMI							
					RGB		YCbCr					
							4:4:4		4:2:2		4:2:0	
					8	10, 12	8	10, 12	8	10, 12	8	10, 12
SDTV (480i)	720	480	59,94	13,500	✓	✓	✓	✓	✓	✓		
SDTV (576i)	720	576	50	13,500	✓	✓	✓	✓	✓	✓		
SDTV (480p)	720	480	59,94	27,000	✓	✓	✓	✓	✓	✓		
SDTV (576p)	720	576	50	27,000	✓	✓	✓	✓	✓	✓		

## HD

Формат сигнала	Разрешение (точек)		Верт. синхр. (Гц)	Dotclk (МГц)	HDMI							
					RGB		YCbCr					
							4:4:4		4:2:2		4:2:0	
					8	10, 12	8	10, 12	8	10, 12	8	10, 12
HDTV (720p)	1280	720	50	74,250	✓	✓	✓	✓	✓	✓		
HDTV (720p)	1280	720	59,94	74,176	✓	✓	✓	✓	✓	✓		
HDTV (720p)	1280	720	60	74,250	✓	✓	✓	✓	✓	✓		
HDTV (1080i)	1920	1080	50	74,250	✓	✓	✓	✓	✓	✓		
HDTV (1080i)	1920	1080	59,94	74,176	✓	✓	✓	✓	✓	✓		
HDTV (1080i)	1920	1080	60	74,250	✓	✓	✓	✓	✓	✓		
HDTV (1080p)	1920	1080	23,98	74,176	✓	✓*	✓	✓*	✓	✓*		
HDTV (1080p)	1920	1080	24	74,250	✓	✓*	✓	✓*	✓	✓*		
HDTV (1080p)	1920	1080	29,97	74,176	✓	✓*	✓	✓*	✓	✓*		
HDTV (1080p)	1920	1080	30	74,250	✓	✓*	✓	✓*	✓	✓*		
HDTV (1080p)	1920	1080	50	148,500	✓	✓*	✓	✓*	✓	✓*		
HDTV (1080p)	1920	1080	59,94	148,352	✓	✓*	✓	✓*	✓	✓*		
HDTV (1080p)	1920	1080	60	148,500	✓	✓*	✓	✓*	✓	✓*		

\* HDR поддерживается. (Для HDR: HDR10 и HLG поддерживаются.)

## 4K

Формат сигнала	Разрешение (точек)		Верт. синхр. (Гц)	Dotclk (МГц)	HDMI							
					RGB		YCbCr					
							4:4:4		4:2:2		4:2:0	
					8	10, 12	8	10, 12	8	10, 12	8	10, 12
4K (3840x2160)	3840	2160	23,98	296,703	✓	✓*	✓	✓*	✓	✓*		
4K (3840x2160)	3840	2160	24	297,000	✓	✓*	✓	✓*	✓	✓*		
4K (3840x2160)	3840	2160	25	297,000	✓	✓*	✓	✓*	✓	✓*		
4K (3840x2160)	3840	2160	29,97	296,703	✓	✓*	✓	✓*	✓	✓*		
4K (3840x2160)	3840	2160	30	297,000	✓	✓*	✓	✓*	✓	✓*		
4K (3840x2160)	3840	2160	50	297,000							✓	✓*
4K (3840x2160)	3840	2160	59,94	296,703							✓	✓*
4K (3840x2160)	3840	2160	60	297,000							✓	✓*

Формат сигнала	Разрешение (точек)		Верт. синхр. (Гц)	Dotclk (МГц)	HDMI							
					RGB		YCbCr					
							4:4:4		4:2:2		4:2:0	
					8	10, 12	8	10, 12	8	10, 12	8	10, 12
4K (3840x2160)	3840	2160	50	594,000	✓		✓		✓	✓ *		
4K (3840x2160)	3840	2160	59,94	593,407	✓		✓		✓	✓ *		
4K (3840x2160)	3840	2160	60	594,000	✓		✓		✓	✓ *		
4K(4096x2160) (SMPTE)	4096	2160	23,98	296,703	✓	✓ *	✓	✓ *	✓	✓ *		
4K(4096x2160) (SMPTE)	4096	2160	24	297,000	✓	✓ *	✓	✓ *	✓	✓ *		
4K(4096x2160) (SMPTE)	4096	2160	25	297,000	✓	✓ *	✓	✓ *	✓	✓ *		
4K(4096x2160) (SMPTE)	4096	2160	29,97	296,703	✓	✓ *	✓	✓ *	✓	✓ *		
4K(4096x2160) (SMPTE)	4096	2160	30	297,000	✓	✓ *	✓	✓ *	✓	✓ *		
4K(4096x2160) (SMPTE)	4096	2160	50	297,000							✓	✓ *
4K(4096x2160) (SMPTE)	4096	2160	59,94	296,703							✓	✓ *
4K(4096x2160) (SMPTE)	4096	2160	60	297,000							✓	✓ *
4K(4096x2160) (SMPTE)	4096	2160	50	594,000	✓		✓		✓	✓ *		
4K(4096x2160) (SMPTE)	4096	2160	59,94	593,407	✓		✓		✓	✓ *		
4K(4096x2160) (SMPTE)	4096	2160	60	594,000	✓		✓		✓	✓ *		

\* HDR поддерживается. (Для HDR: HDR10 и HLG поддерживаются.)

### 3D

Формат сигнала	Разрешение (точек)		Верт. синхр. (Гц)	Dotclk (МГц)	Формат 3D	HDMI						
						RGB		YCbCr				
								4:4:4		4:2:2		
						8	10, 12	8	10, 12	8	10, 12	
HDTV (720p)	1280	720	60	148,500	Упаков. кадров	✓	✓	✓	✓	✓	✓	
					74,250	Слева и справа	✓	✓	✓	✓	✓	✓
					74,250	Сверху и снизу	✓	✓	✓	✓	✓	✓
HDTV (720p)	1280	720	59,94	148,500	Упаков. кадров	✓	✓	✓	✓	✓	✓	
					74,250	Слева и справа	✓	✓	✓	✓	✓	✓
					74,250	Сверху и снизу	✓	✓	✓	✓	✓	✓
HDTV (720p)	1280	720	50	148,500	Упаков. кадров	✓	✓	✓	✓	✓	✓	
					74,250	Слева и справа	✓	✓	✓	✓	✓	✓
					74,250	Сверху и снизу	✓	✓	✓	✓	✓	✓
HDTV (1080i)	1920	1080	60	148,500	Упаков. кадров							
					74,250	Слева и справа	✓	✓	✓	✓	✓	✓
					74,250	Сверху и снизу						
HDTV (1080i)	1920	1080	59,94	148,500	Упаков. кадров							
					74,250	Слева и справа	✓	✓	✓	✓	✓	✓
					74,250	Сверху и снизу						
HDTV (1080i)	1920	1080	50	148,500	Упаков. кадров							
					74,250	Слева и справа	✓	✓	✓	✓	✓	✓
					74,250	Сверху и снизу						



Формат сигнала	Разрешение (точек)		Верт. синхр. (Гц)	Dotclk (МГц)	Формат 3D	HDMI					
						RGB		YCbCr			
								4:4:4		4:2:2	
						8	10, 12	8	10, 12	8	10, 12
HDTV (1080p)	1920	1080	24	148,500	Упаков. кадров	✓	✓	✓	✓	✓	✓
				74,250	Слева и справа	✓	✓	✓	✓	✓	✓
				74,250	Сверху и снизу	✓	✓	✓	✓	✓	✓
HDTV (1080p)	1920	1080	23,98	148,500	Упаков. кадров	✓	✓	✓	✓	✓	✓
				74,250	Слева и справа	✓	✓	✓	✓	✓	✓
				74,250	Сверху и снизу	✓	✓	✓	✓	✓	✓
HDTV (1080p)	1920	1080	60	297,000	Упаков. кадров						
				148,500	Слева и справа	✓	✓	✓	✓	✓	✓
				148,500	Сверху и снизу						
HDTV (1080p)	1920	1080	59,94	297,000	Упаков. кадров						
				148,500	Слева и справа	✓	✓	✓	✓	✓	✓
				148,500	Сверху и снизу						
HDTV (1080p)	1920	1080	50	297,000	Упаков. кадров						
				148,500	Слева и справа	✓	✓	✓	✓	✓	✓
				148,500	Сверху и снизу						



## Технические характеристики

### EH-LS500W/EH-LS500B

\*Приведенные ниже технические характеристики актуальны на июнь 2019 г. Перечень принадлежностей може быть изменен без предварительного уведомления.

Название устройства	EH-LS500W/EH-LS500B	
Внешний вид	458 (Ш) x 209,5 (В) x 375 (Г) мм (без регулируемой опоры)	
Размер панели	0,61"	
Способ отображения	Активная матрица TFT из поликристаллического кремния	
Разрешение	1920 (Ш) x 1080 (В) x 3	
Регулировка фокусного расстояния	Ручная	
Регулировка масштаба	от 1 до 1,35 (Цифровой)	
Источник света	Лазерный диод	
Выходная мощность источника света	Макс. 104,5 Вт	
Длина волны источника света	449 - 461 нм	
Расчетный срок службы источника света* <sup>1</sup>	Приблизительно 20 000 часов	
Источник питания	100 – 240 В перем. тока ±10%, 50/60 Гц, 3,8 - 1,7 А	
Потребляемая мощность	Зона напряжения от 100 до 120 В	В процессе работы (при Световой поток = 100%): 381 Вт В процессе работы (при Световой поток = 50%): 236 Вт
	Зона напряжения от 220 до 240 В	В процессе работы (при Световой поток = 100%): 366 Вт В процессе работы (при Световой поток = 50%): 230 Вт
Потребляемая мощность в режиме ожидания	Связь вкл.: 2,0 Вт Связь выкл.: 0,5 Вт	
Рабочая высота	Высота от 0 до 3048 м	
Рабочая температура* <sup>2</sup>	от +5 до +35°C (без конденсации) (при высоте от 0 до 2286 м) от +5 до +30°C (без конденсации) (при высоте от 2287 до 3048 м)	
Температура хранения	от -10 до +60°C (без конденсации)	
Масса	Приблиз. 9,3 кг	
Динамик	10 Вт x 2	

\*<sup>1</sup> Приблизительное время до момента снижения яркости источника света наполовину.  
(Из расчета использования проектора в среде с концентрацией взвешенных в воздухе частиц от 0,04 до 0,2 мг/м<sup>3</sup>. Выше представлены только приблизительные показатели, так как они зависят от условий эксплуатации проектора и окружающей среды.)

\*<sup>2</sup> При использовании проектора на высоте более 1500 м установите для **Высотный режим** значение **Вкл.** для корректной регулировки внутренней температуры проектора.  [стр.68](#)

Разъемы	Порт HDMI	3	Поддержка HDMI HDCP2.2, поддержка сигналов CEC, поддержка сигналов 3D, поддержка линейно-импульсной кодовой модуляции, насыщенный цвет
	Порт USB*	1	Разъем USB (тип A) Поддержка USB 2.0
	Порт подачи питания DC Out (2,0 A)*	1	Разъем USB (тип A)
	Порт Audio Out	1	Стереоразъем mini jack (Ф3,5)
	Порт RS-232C	1	9-контактный D-Sub (штекер)
	Порт LAN	1	RJ-45
	Service порт*	1	Разъем USB (тип B) Поддержка USB 2.0

\* Не гарантируется работа портов USB со всеми устройствами, которые поддерживают USB.



## Внешний вид

Единица измерения: мм

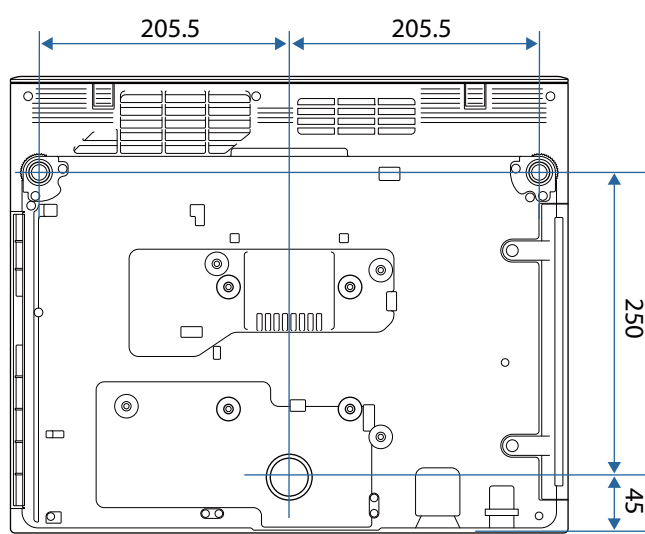
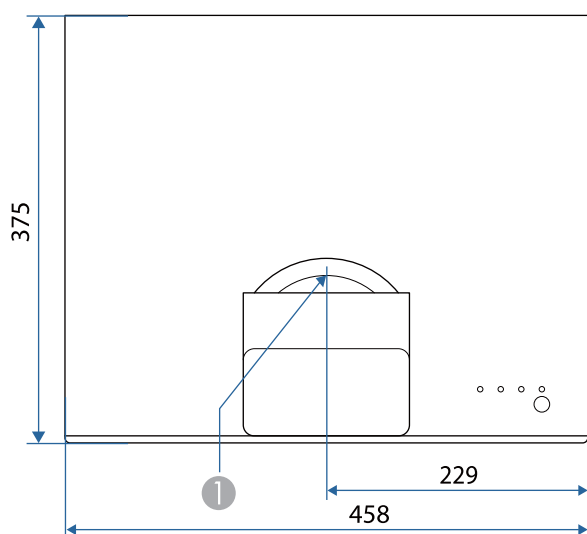



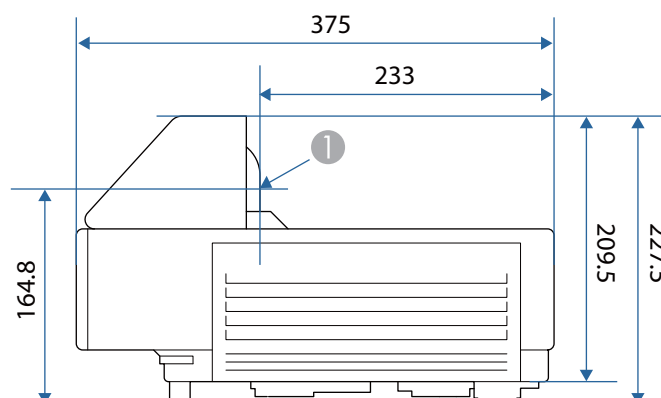









1 Центр объектива







## Список символов техники безопасности

В таблице ниже приведены символы техники безопасности, устанавливаемые на оборудование.

Символ	Утвержденные стандарты	Значение
	IEC60417 № 5007	ON (Вкл. - питание) Подключение к электросети установлено.
	IEC60417 № 5008	OFF (Выкл. - питание) Оборудование отключено от электросети.
	IEC60417 № 5009	Standby Указывает на переключатель или его положение, посредством которого часть оборудования переходит в режим ожидания.
	ISO7000 № 0434B IEC3864-B3.1	Предостережение Указывает на общее предупреждение при использовании продукта.
	IEC60417 № 5041	Внимание! Горячая поверхность Отмеченная этим символом деталь может нагреваться, прикасаться к ней следует с особой осторожностью.
	IEC60417 № 6042 ISO3864-B3.6	Внимание! Опасность поражения электрическим током Оборудование может быть причиной поражения электрическим током.
	IEC60417 № 5957	Использование только внутри помещений Электрооборудование изначально предназначено для использования внутри помещений.
	IEC60417 № 5926	Полярность разъема питания постоянного тока Указывается положительный и отрицательный проводник (полярность) на части оборудования, к которому может подключаться источник питания постоянного тока.
	---	
	IEC60417 № 5001B	Общее состояние батареи Оборудование, питающееся от батареи. Указывает деталь, например крышку батарейного отсека или клеммы разъема.
	IEC60417 № 5002	Положение элемента Указывает на сам держатель батареи или на положение элементов внутри держателя батареи.
	---	
	IEC60417 № 5019	Защитное заземление Указывает на любую клемму, предназначенную для подключения к внешнему проводнику, защищающего от поражения электрическим током, или клемме электрода защитного заземления.

Символ	Утвержденные стандарты	Значение
	IEC60417 № 5017	Земля Указывает на клемму заземления в корпусах, где явно не требуется символ  .
	IEC60417 № 5032	Переменный ток Указывается на табличке с техническими данными, что оборудование подходит для работы только с переменным током; а также на соответствующих клеммах.
	IEC60417 № 5031	Постоянный ток Указывается на табличке с техническими данными, что оборудование подходит для работы только с постоянным током; а также на соответствующих клеммах.
	IEC60417 № 5172	Оборудование класса II Указывает, что оборудование удовлетворяет требованиям безопасности для устройства класса II в соответствии со стандартом IEC 61140.
	ISO 3864	Запрет (общий) Указывает на недопустимые действия или операции.
	ISO 3864	Не прикасаться! Запрещается прикасаться к определенной детали оборудования, так как это может привести к получению травмы.
	---	Никогда не смотрите в объектив при включенном проекторе.
	---	Обозначает запрет на размещение любых предметов на проекторе.
	ISO3864 IEC60825-1	Внимание! Лазерное излучение Оборудование может быть источником лазерного излучения.
	ISO 3864	Разбирать запрещается При разборке оборудования возникает опасность получения травмы или поражения электрическим током.
	IEC60417 № 5266	Ожидания, частичного ожидания Указывает часть оборудования, готовую к работе.
	ISO3864 IEC60417 № 5057	Осторожно, подвижные части Указывает на необходимость держаться подальше от подвижных частей в соответствии со стандартами безопасности.
	IEC 60417-6056	Осторожно (подвижные лопасти вентилятора) Указывает на необходимость держаться подальше от подвижных лопастей вентилятора в соответствии со стандартами безопасности.
	IEC 60417-6043	Осторожно (острые углы) Указывает на необходимость не прикасаться к острым углам устройства в соответствии со стандартами безопасности.
	--	Никогда не смотрите в объектив при включенном проекторе.

Символ	Утвержденные стандарты	Значение
	ISO7010 No. W027 ISO 3864	Внимание! Световое излучение (УФ, видимый свет, ИК и т.д.) Обозначает необходимость соблюдать осторожность и защищать глаза и кожу, находясь вблизи элементов светового излучения.
	IEC60417 No.5109	Не предназначено для использования в жилых зонах Обозначает, что электрооборудование/устройство не предназначено для эксплуатации в жилых зонах.



## Инструкции по технике безопасности при работе с лазерными устройствами

Данный проектор является лазерным устройством класса 1, соответствующим стандарту IEC/EN60825-1: 2014. Соблюдайте приведенные ниже инструкции.



### Опасно

- Запрещается открывать корпус проектора. В проекторе используется лазер высокой мощности.
- Запрещается прямо смотреть на источник света проектора. Мощный излучаемый свет может привести к повреждению зрения.
- При возникновении неполадок в работе проектора незамедлительно отключите питание, отключите вилку от электрической розетки и обратитесь к местному продавцу или по адресу, приведенному в документе "Контактная информация по проекторам Epson". Эксплуатация неисправного проектора может стать причиной возгорания, поражения электрическим током или потери зрения.

### Внимание

Запрещается разбирать данный прибор при его утилизации. Утилизируйте проектор в соответствии с нормами вашей страны или региона.



- В данном проекторе в качестве источника света используется лазер. Лазер обладает перечисленными ниже характеристиками.
  - Яркость источника света может снижаться в зависимости от условий окружающей среды. Чем выше температура, тем сильнее снижается яркость.
  - Калибровка источника света может выполняться после отключения проектора для коррекции баланса белого источника света и изменения уровня яркости.



## Предупреждения о лазере

Данный проектор оснащен предупреждениями о лазере на корпусе и внутри него.

### Внутри



### Снаружи

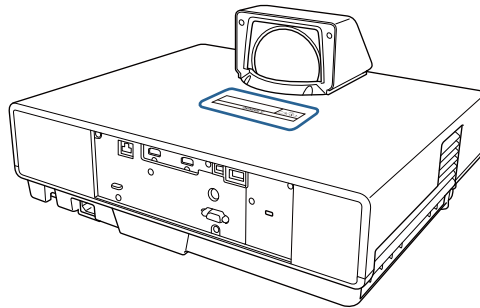

Устройство является источником яркого света, поэтому запрещается прямо смотреть на его луч, RG2 IEC/EN 62471-5:2015.



## Глоссарий

В этом разделе даются толкования сложных терминов, смысл которых не раскрыт в тексте этого руководства. За более подробной информацией следует обратиться к имеющимся в продаже изданиям.

4K	Воспроизведение высококачественного изображения на экране с разрешением 3840x2160 пикселей.
HDCP	HDCP является аббревиатурой от английского термина High-bandwidth Digital Content Protection (защита цифрового содержимого с высокой пропускной способностью). Она используется для предотвращения незаконного копирования и защиты авторских прав путем шифрования цифровых сигналов, посылаемых через порты DVI и HDMI. Поскольку входной порт HDMI этого проектора поддерживает HDCP, он может проецировать изображения, защищенные по этой технологии. Однако, возможно, проектор не сможет проецировать изображения, защищенные обновленными или исправленными версиями шифрования HDCP.
HDMI™	Аббревиатура от английского термина High Definition Multimedia Interface (интерфейс для мультимедиа высокой четкости). Это стандарт цифровой передачи HD-изображений и многоканальных аудиосигналов.  HDMI™ — это стандарт, ориентированный на цифровую бытовую электронику и компьютеры. Поскольку цифровой сигнал не сжимается, изображение может передаваться с максимально возможным качеством. Также предоставляется функция шифрования цифрового сигнала.
HDTV	Аббревиатура от английского термина High-Definition Television (телевидение высокой четкости). Относится к системам высокой четкости, которые соответствуют следующим условиям. <ul style="list-style-type: none"> <li>• Разрешение по вертикали 720p или 1080i либо выше (p = Прогрессивная, i = Чересстрочная)</li> <li>• Форматное соотношение экрана 16:9</li> </ul> Возможность приема и воспроизведения (или вывода) аудиосигнала стандарта Dolby Digital
SDTV	Аббревиатура от английского термина Standard Definition Television (телевидение стандартной четкости). Относится к стандартным телевизионным системам, которые не соответствуют условиям телевидения высокой четкости HDTV.
SVGA	Стандартный размер экрана с разрешением 800 (по горизонтали) x 600 (по вертикали) точек.
SXGA	Стандартный размер экрана с разрешением 1280 (по горизонтали) x 1024 (по вертикали) точки.
VGA	Стандартный размер экрана с разрешением 640 (по горизонтали) x 480 (по вертикали) точек.
XGA	Стандартный размер экрана с разрешением 1024 (по горизонтали) x 768 (по вертикали) точек.
YCbCr	В компонентных сигналах изображений для SDTV Y означает яркость, а Cb и Cr — цветовой контраст.
YPbPr	В компонентных сигналах изображений для HDTV Y означает яркость, а Pb и Pr — цветовой контраст.
Спаривание	Заранее зарегистрируйте устройства при использовании с устройствами Bluetooth для обеспечения их взаимодействия.

Формат изображения	Отношение длины и высоты изображения. Экраны с соотношением горизонталь:вертикаль, равным 16:9 (например, экраны HDTV), называются широкими. SDTV и стандартные экраны компьютеров имеют формат 4:3.
Чересстрочная	Передача информации, необходимой для представления экрана, путем отправки строк через одну, сверху донизу изображения. Изображения могут мигать, поскольку строки в кадре выводятся через одну.



## Общие замечания

Все права защищены. Никакая часть настоящей публикации не может быть воспроизведена, сохранена в информационно-поисковой системе или передана в любой форме или любыми средствами, электронными, механическими, фотокопировальными, записывающими или иными без предварительного письменного разрешения компании Seiko Epson Corporation. Компания не принимает на себя никакой патентной ответственности в связи с использованием содержащейся здесь информации. Также компания не принимает на себя никакой ответственности за любого рода ущерб, возникший в связи с использованием содержащейся здесь информации.

Ни компания Seiko Epson Corporation, ни ее дочерние предприятия не несут ответственности перед покупателем данного изделия или перед третьими сторонами за ущерб, убытки, издержки или расходы, понесенные покупателем или третьими сторонами в результате несчастного случая, непредусмотренного или неправильного применения данного изделия или несанкционированных переделок, ремонтов или изменений данного изделия, либо (исключая США) несоблюдения всех требований инструкций по эксплуатации и техническому обслуживанию, предоставленных компанией Seiko Epson Corporation.

Компания Seiko Epson Corporation не несет ответственности за ущерб или затруднения любого рода, явившиеся результатом применения любых дополнительных принадлежностей или расходных материалов, не указанных компанией Seiko Epson Corporation в качестве оригинальной продукции Epson (Original Epson Products) или одобренной продукции Epson (Epson Approved Products).

Содержание этого руководства может быть изменено или обновлено без уведомления.

Приведенные в данном руководстве иллюстрации и реальный проектор могут различаться.

### Ограниченное применение

Если эта продукция используется в условиях, требующих обеспечения высокого уровня надежности и (или) безопасности — например, в сочетании с авиационными, железнодорожными, судовыми, автомобильными и прочими транспортными средствами, аварийными устройствами оповещения, различными предохранительными устройствами или функциональными устройствами, выполняющими прецизионные операции — применение этой продукции рекомендуется только с учетом необходимых средств обеспечения отказоустойчивости и резервирования, поддерживающих достаточно высокий уровень безопасности и надежности всей проектируемой системы. В связи с тем, что эта продукция не предназначена для использования в условиях, требующих обеспечения очень высокого уровня надежности и (или) безопасности — например, в сочетании с авиационно-космическим оборудованием, важнейшим телекоммуникационным оборудованием, оборудованием систем управления атомными электростанциями или медицинским оборудованием, непосредственно используемым в процессе медицинского обслуживания — пожалуйста, не забывайте о том, что вы несете ответственность за всестороннюю оценку соответствия этой продукции конкретным условиям эксплуатации и за ее применение в этих условиях.

### Indication of the manufacturer and the importer in accordance with requirements of directive 2011/65/EU (RoHS)

Manufacturer: SEIKO EPSON CORPORATION

Address: 3-5, Owa 3-chome, Suwa-shi, Nagano-ken 392-8502 Japan

<http://www.epson.com/>

Importer: EPSON EUROPE B.V.

Address: Atlas Arena, Asia Building, Hoogoorddreef 5, 1101 BA Amsterdam  
Zuidoost The Netherlands

<http://www.epson.eu/>

## Общая информация

"EPSON" - зарегистрированный товарный знак Seiko Epson Corporation. "EXCEED YOUR VISION" является зарегистрированными товарным знаком или товарным знаком Seiko Epson Corporation.

iPad, iPhone, Mac ,OS X и iOS - товарные знаки Apple Inc.

Windows и логотип Windows являются товарными знаками или зарегистрированными товарными знаками корпорации Microsoft Corporation в США и (или) других странах.

HDMI, логотип HDMI и High-Definition Multimedia Interface являются товарными знаками или зарегистрированными товарными знаками компании HDMI Licensing Administrator, Inc. 

Товарный знак и логотип Bluetooth® являются зарегистрированными товарными знаками компании Bluetooth SIG, Inc., а компания Seiko Epson Corporation использует данные знаки в рамках лицензии. Другие товарные знаки или торговые названия являются собственностью их соответствующих владельцев.

Bluetopia® is provided for your use by Stonestreet One, LLC® under a software license agreement. Stonestreet One, LLC® is and shall remain the sole owner of all right, title and interest whatsoever in and to Bluetopia® and your use is subject to such ownership and to the license agreement. Stonestreet One, LLC® reserves all rights related to Bluetopia® not expressly granted under the license agreement and no other rights or licenses are granted either directly or by implication, estoppel or otherwise, or under any patents, copyrights, mask works, trade secrets or other intellectual property rights of Stonestreet One, LLC®.

© 2000-2012 Stonestreet One, LLC® All Rights Reserved.

WPA™ и WPA2™ являются зарегистрированными товарными знаками Wi-Fi Alliance.

App Store является знаком обслуживания Apple Inc.

Google, Android TV™, Chromecast, Google Assistant, YouTube и Google Play - товарные знаки Google LLC.

"QR-код" является зарегистрированной торговой маркой корпорации DENSO WAVE INCORPORATED.

CinemaScore является зарегистрированным товарным знаком компании Twentieth Century Fox Film Corporation.

Упомянутые здесь названия других изделий служат также для целей идентификации и могут быть торговыми марками, принадлежащими соответствующим владельцам. Компания Epson отказывается от всех и любых притязаний и прав на эти фирменные марки.

©SEIKO EPSON CORPORATION 2019. All rights reserved.



<b>З</b>		Виртуальная клавиатура .....	71
	3D-изображения .....		46
<b>А</b>		Внешний вид .....	107
	AMX device discovery .....		74
<b>С</b>		Воздушный фильтр .....	89, 92
	Color Mode .....	Выравнив. панели .....	68, 70, 94
	Control4 SDDP .....	Высотный режим .....	69
<b>D</b>		Выходное отверстие для воздуха .....	9, 11
	DHCP .....		73
	Direct power on .....		69
<b>E</b>		<b>Г</b>	
	EDID .....	Гамма .....	42, 63
	Event ID .....	Главный экран .....	26, 68
<b>Н</b>		Глубина цвета .....	75
	HDMI Link .....	Гор/вер.искаж. ....	30
<b>P</b>		Громкость .....	33, 66
	PJLink .....		98
<b>Q</b>		<b>Д</b>	
	Quick Corner .....	Деинтерлейсинг .....	63
<b>R</b>		Динам. контраст .....	38, 63
	RGBCMY .....	Динамик .....	7
		Динамический диап. ....	65
<b>S</b>		Дисплей .....	68
	SSID .....	Дисплей 3D .....	64
	Super-resolution .....	Дисплей SSID .....	73
<b>A</b>		Дополнительно .....	63, 65
	Адрес IP .....		
	Адрес шлюза .....	<b>З</b>	
<b>Б</b>		Задняя опора .....	11
	Баланс белого .....	Замена расходных материалов .....	92
	Безопасность .....	Затемнение .....	66
	Беспроводной адаптер локальной сети .....	Защита от детей .....	67
	Блокир. управл. ....		
<b>В</b>		<b>И</b>	
	Версия .....	Изображен. ....	34
		Имя проектора .....	72
		Инверт. 3D очки .....	64
		Индикаторы .....	8, 76
		Инф. о проекторе .....	75
		Источник .....	25
		Источник питания .....	8, 24
		<b>К</b>	
		Кадровая интерпол. ....	63
		Кадровая интерполяция .....	38
		Канал .....	72
		Кнопка Standby .....	7
		Контраст .....	62
		Коррекция G-M .....	62
		Коррекция трапеции .....	65
		Крышка воздушного фильтра .....	7
		Крышка отсека для хранения .....	7

<b>М</b>			
Маска подсети .....	73, 74		
Масштаб .....	28, 34, 66		
Меню .....	61		
Меню Безопасность .....	73		
Меню Беспроводная ЛВС .....	72		
Меню другое .....	74		
Меню Изображен. ....	62		
Меню Информация .....	75		
Меню настроек .....	65		
Меню Настройка .....	61		
Меню Основные .....	72		
Меню Проводная ЛВС .....	73		
Меню Расширен. ....	68		
Меню Сброс .....	74, 75		
Меню Сеть .....	70		
Меню сигнал .....	64		
<b>Н</b>			
Настройка 3D .....	64		
Настройка блокировки .....	67		
Настройки IP .....	73		
Насыщен. цвета .....	62		
Насыщенность .....	41, 63		
Невидимая область .....	64		
<b>О</b>			
Обработка изобр. ....	39, 65		
Объектив .....	8		
Однородность цвета .....	68, 96		
Освещение .....	69		
Отверстие воздухозаборника .....	7, 10		
Отображение IP-адреса .....	73, 74		
Оттенок .....	41, 62, 63		
Охлаждение .....	27		
Очистка объектива .....	91		
Очистка основного модуля .....	91		
Очки 3D .....	47		
<b>П</b>			
Память .....	67		
Панель управления .....	7, 12		
Пароль Remote .....	72		
Пароль-фраза .....	73		
Передняя крышка .....	7		
Передняя регулируемая опора .....	10		
Пит. беспров. ЛВС .....	70		
Пит.USB в реж.ож. ....	69		
Питание .....	27		
Подавление сигнала аудио/видео .....	33		
Подавление сигналов .....	33		
		Поддерживаемые разрешения экрана .....	100
		Подключение .....	18
		Подключение видеоаппаратуры .....	20
		Подключение видеооборудования .....	19
		Подключение внешних динамиков ....	21
		Подключение к порту LAN .....	20
		Подключение компьютера .....	20
		Подключение совместимой с ARC системы AV .....	21
		Подключение устройств потокового видео .....	18
		Подчерк. деталей .....	37, 63
		Поиск точки доступа .....	72
		Показ. данные ЛВС .....	72
		Показать QR-код .....	71
		Полный .....	34
		Помехи .....	82
		Проекционное расстояние .....	17
		Проецирование .....	68
		Пульт дистанционного управления .....	13, 22
		<b>Р</b>	
		Рабочий диапазон .....	23
		Размер проецируемого изображения .....	28
		Размер экрана .....	17
		Регулировка RGB .....	40
		Регулировка положения проецируемого изображения .....	29
		Регулировка фокусного расстояния .....	28
		Режим ожидания .....	69
		Режим соединения .....	72
		Резкость .....	36, 62
		Рычаг фокусировки .....	7
		<b>С</b>	
		Сброс .....	64, 65, 67, 69
		Сброс памяти .....	75
		Сбросить все .....	75
		Свед. об ист. св. ....	75
		Световой поток .....	63
		Связь HDMI .....	66
		Сдвиг изображения .....	29, 66
		Смещение .....	40, 62
		Сообщения .....	68
		Соотношен. сторон .....	64
		Соотношение сторон .....	34
		Спящий режим .....	69

**Т**

Технические характеристики .....	105
Трапецеидальное искажение .....	30, 65

**У**

Улучш-е изображ-я .....	63
Улучшение изображения .....	37
Управление .....	69
Усиление .....	40, 62
Усиление 4K .....	63

**Ф**

Фокальное кольцо .....	28
Фокус .....	81
Фокусное расстояние, регулировка .....	28
Фон .....	68
Формат 3D .....	64
Формат цвета .....	75
Функция памяти .....	44

**Ц**

Цвет. температ. ....	40, 62
Цветовое простр. ....	64
Цветовой режим .....	62

**Ш**

Шкала серого цвета .....	62
Шумоподавл. MPEG .....	37, 63
Шумоподавление .....	37, 63

**Э**

Экран загрузки .....	68
----------------------	----

**Я**

Язык .....	69
Яркость .....	41, 62, 63
Яркость 3D .....	64