

# GRINDA



[www.grinda.ru](http://www.grinda.ru)

Производитель оставляет за собой право вносить изменения в характеристики изделия без предварительного уведомления. Приведенные иллюстрации не являются обязательными. Ответственность за опечатки исключается.

Виробник залишає за собою право вносити зміни в характеристики виробу без попереднього повідомлення. Приведені ілюстрації не є обов'язковими. Відповідальність за друкарські помилки виключається.

Өндіруші алдынала ескертусіз құралдың мінездемесіне өзгертулерді қабылдауға құқылы. Көрсетілген суреттеме міндетті болып табылмайды. Жазбадағы жіберілген қателіктер жауапкершілікке тартылмайды.



Версия: 231013

Руководство по эксплуатации

## Насос фонтанный

GFPP-23-1.9

GFPP-29-2.3

- |  |                 |    |
|--|-----------------|----|
|  RU | Русский язык    | 3  |
|  UA | Украинский язык | 9  |
|  KZ | Казахский язык  | 15 |

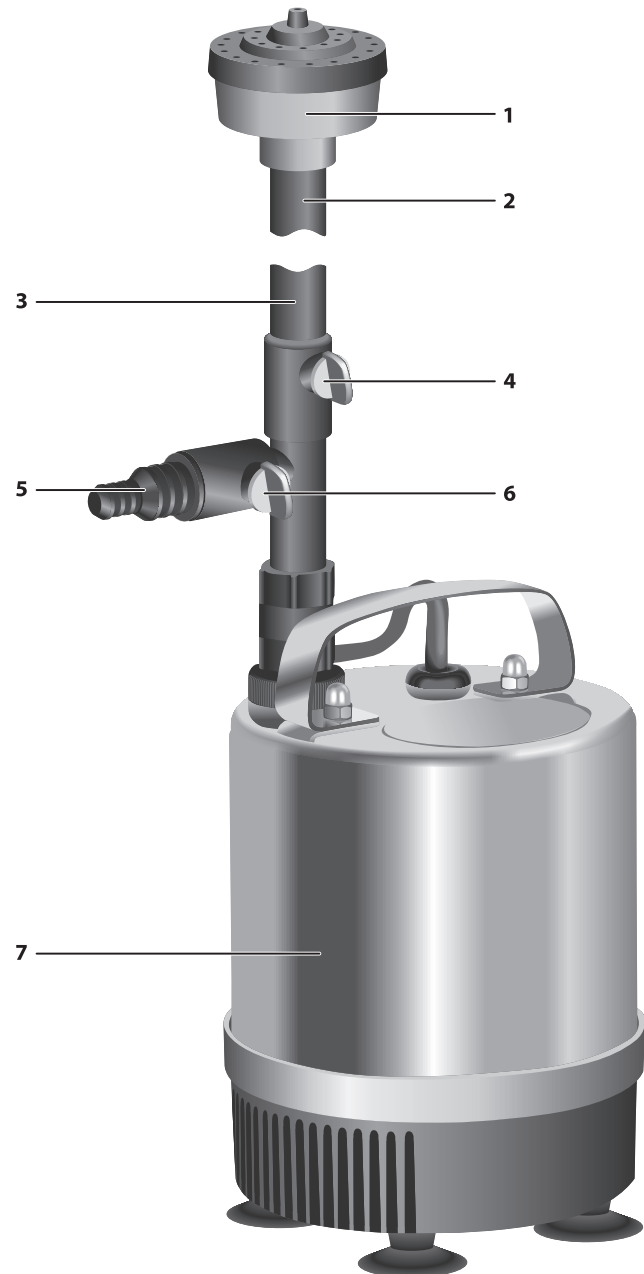



заполняется сервисным центром  
заповнюється сервісним центром  
кызмет көрсету орталыгымен толтырылады

Сервисный центр \_\_\_\_\_  
Сервісний центр \_\_\_\_\_  
Қызмет көрсету орталығы \_\_\_\_\_

Мастер \_\_\_\_\_  
Майстер \_\_\_\_\_  
Шебер \_\_\_\_\_  
фамилия / прізвище / тегі

Код неисправности \_\_\_\_\_  
Код несправності \_\_\_\_\_  
Жарамсыздық коды \_\_\_\_\_

**М.П.**  
сервисного центра  
сервісного центру  
кызмет көрсету орталыгының

заполняется сервисным центром  
заповнюється сервісним центром  
кызмет көрсету орталыгымен толтырылады

Сервисный центр \_\_\_\_\_  
Сервісний центр \_\_\_\_\_  
Қызмет көрсету орталығы \_\_\_\_\_

Мастер \_\_\_\_\_  
Майстер \_\_\_\_\_  
Шебер \_\_\_\_\_  
фамилия / прізвище / тегі

Код неисправности \_\_\_\_\_  
Код несправності \_\_\_\_\_  
Жарамсыздық коды \_\_\_\_\_

**М.П.**  
сервисного центра  
сервісного центру  
кызмет көрсету орталыгының

заполняется сервисным центром  
заповнюється сервісним центром  
кызмет көрсету орталыгымен толтырылады

Сервисный центр \_\_\_\_\_  
Сервісний центр \_\_\_\_\_  
Қызмет көрсету орталығы \_\_\_\_\_

Мастер \_\_\_\_\_  
Майстер \_\_\_\_\_  
Шебер \_\_\_\_\_  
фамилия / прізвище / тегі

Код неисправности \_\_\_\_\_  
Код несправності \_\_\_\_\_  
Жарамсыздық коды \_\_\_\_\_

**М.П.**  
сервисного центра  
сервісного центру  
кызмет көрсету орталыгының

### Уважаемый покупатель!

Спасибо за то, что Вы купили изделие торговой марки GRINDA, которое прошло обширный процесс проверки качества. Мы сделали все, чтобы это изделие дошло до Вас в отличном состоянии. Но долговечность электроинструмента в большой степени зависит от Вас. Чем бережней Вы обращаетесь с Вашим инструментом GRINDA, тем дольше он будет надежно служить Вам. Однако, если Вы все же испытываете какие-либо проблемы с нашим изделием, или если Вы нуждаетесь в нашей помощи или совете, то без колебания связывайтесь с нашей сервисной службой.

Перед началом работы внимательно прочитайте настоящее руководство, в том числе раздел «Руководство по безопасности» и Приложение «Общие инструкции по безопасности». Только так Вы сможете научиться правильно обращаться с изделием и избежите ошибок и опасных ситуаций.

Сохраняйте Руководство в течение всего срока службы изделия.

При покупке изделия:

- требуйте проверки его исправности путем пробного включения, а так же комплектности согласно сведениям, указанным в данном Руководстве.
- убедитесь, что гарантийный талон оформлен должным образом, содержит дату продажи, штамп магазина, подпись продавца, серийный номер изделия.

Изделие соответствует требованиям:

Технического регламента Таможенного союза ТР ТС 004/2011 «О безопасности низковольтного оборудования» ст. 4, абзацы 1-5, 9, ТР ТС 020/2011 «Электромагнитная совместимость технических средств» ст. 4, абзацы 2, 3.

### Назначение и область применения

Насос фонтанный предназначен для создания фонтанов с различными типами струй при украшении водоемов в ландшафтном дизайне.

Изделие способно перекачивать чистую воду из водоемов с учетом технических характеристик модели.

Насосы водонепроницаемы и могут быть погружены в жидкость на глубину не более 3 м.

#### ВНИМАНИЕ!

Изделие предназначено для эксплуатации при ПОЛНОМ погружении. Следите за состоянием изоляции сетевого кабеля, не допускайте повреждения изоляции.

При подключении изделия в сеть электропитания используйте только розетки с заземле-

нием – это поможет избежать удара электрическим током.

Не допускается работа насоса «всухую» (без забора воды) и с перекрытым подающим каналом.

**ЗАПРЕЩАЕТСЯ** эксплуатация насоса в водоемах (прудах, бассейнах), в которых находятся или могут находиться люди, а также запрещается людям находиться в водоеме с работающим насосом.

Запрещается использовать насос для перекачивания сильно загрязненной и/или соленой воды, а также иных, кроме воды, жидкостей: отравляющих, легковоспламеняющихся, агрессивных, взрывоопасных (например, нитрорастворители, нефть, бензин, керосин), жидких пищевых продуктов, фекалий. Температура жидкости на входе не должна превышать 35 °С.

## Технические характеристики

МОДЕЛЬ	GFPP-23-1.9	GFPP-29-2.3
Напряжение сети питания, В	230	230
Частота тока, Гц	50	50
Номинальная потребляемая мощность, Вт	38	50
Максимальная производительность, л / час	1400	1750
Максимальная глубина погружения, м	3	3
Максимальная высота подъема воды, м	1,9	2,3
<b>Максимальная высота струи насадки, см:</b>		
P120 (колокольчик)*	35	42
P220 (каскад)	90	110
P222 (каскад большой)	90	120
P320 (гейзер)	18	23
Диаметр патрубка	G1/2"	G1/2"
Наличие тройника	+	+
Длина сетевого кабеля, м	10	10
Уровень звукового давления (к=3), дБ	-	-
Уровень звуковой мощности (к=3), дБ	-	-
Среднеквадратичное виброускорение (к=1.5), м/с <sup>2</sup>	-	-
Класс безопасности по ГОСТ 12.2.007.0-75	I	I
Вес, кг	2,1	2,3
Срок службы, лет	5	5
<b>КОМПЛЕКТАЦИЯ</b>	<b>GFPP-23-1.9</b>	<b>GFPP-29-2.3</b>
Насос	1 шт.	1 шт.
Трубка удлинительная	1 шт.	1 шт.
Тройник	1 шт.	1 шт.
Набор насадок (P120, P220, P222, P320)	1 компл.	1 компл.
Руководство по эксплуатации	1 экз.	1 экз.
Инструкции по безопасности	1 экз.	1 экз.

\* указан максимальный диаметр колокола

**ВНИМАНИЕ!**

Убедитесь в отсутствии повреждений изделия и комплекта деталей, которые могли возникнуть при транспортировке.

заполняется сервисным центром  
заполняется сервисным центром  
Кызмет керсету органдарымен толтырылады

**D**

Дата приема  
Дата приёму  
Қабылдау уақыты  
Дата выдачи  
Дата видачі  
Берілген уақыты  
Особые отметки  
Особлава відмітки  
Айрықша белгілер

**М.П.**

Особые отметки  
Особлава відмітки  
Айрықша белгілер

ОТРИВНОЙ ТАЛОН  
ВІДРИВНИЙ ТАЛОН  
ЎЗБЕЛІ ТАЛОН

**D**

Изделие  
Виріб  
Құрал

Дата продажи  
Дата продажу  
Сату уақыты

Дата приема  
Дата приёму  
Қабылдау уақыты

Дата выдачи  
Дата видачі  
Берілген уақыты

Клиент  
Клієнт  
Тапсырыскер

заполняется сервисным центром  
заполняется сервисным центром  
Кызмет керсету органдарымен толтырылады

**E**

Дата приема  
Дата приёму  
Қабылдау уақыты  
Дата выдачи  
Дата видачі  
Берілген уақыты  
Особые отметки  
Особлава відмітки  
Айрықша белгілер

**М.П.**

Особые отметки  
Особлава відмітки  
Айрықша белгілер

ОТРИВНОЙ ТАЛОН  
ВІДРИВНИЙ ТАЛОН  
ЎЗБЕЛІ ТАЛОН

**E**

Изделие  
Виріб  
Құрал

Дата продажи  
Дата продажу  
Сату уақыты

Дата приема  
Дата приёму  
Қабылдау уақыты

Дата выдачи  
Дата видачі  
Берілген уақыты

Клиент  
Клієнт  
Тапсырыскер

заполняется сервисным центром  
заполняется сервисным центром  
Кызмет керсету органдарымен толтырылады

**F**

Дата приема  
Дата приёму  
Қабылдау уақыты  
Дата выдачи  
Дата видачі  
Берілген уақыты  
Особые отметки  
Особлава відмітки  
Айрықша белгілер

**М.П.**

Особые отметки  
Особлава відмітки  
Айрықша белгілер

ОТРИВНОЙ ТАЛОН  
ВІДРИВНИЙ ТАЛОН  
ЎЗБЕЛІ ТАЛОН

**F**

Изделие  
Виріб  
Құрал

Дата продажи  
Дата продажу  
Сату уақыты

Дата приема  
Дата приёму  
Қабылдау уақыты

Дата выдачи  
Дата видачі  
Берілген уақыты

Клиент  
Клієнт  
Тапсырыскер

**Инструкции по эксплуатации**

**Устройство**

- 1 Насадка
- 2 Трубка удлинительная
- 3 Тройник
- 4 Вентиль подачи воды (фонтан)
- 5 Штуцер выходной (водопад)
- 6 Вентиль подачи воды (водопад)
- 7 Насос

**Подготовка к работе**

Соберите насос в следующей последовательности:

- установите (при необходимости) удлинительную трубку 2;
- установите (при необходимости) тройник 3;
- установите шланг на штуцер 5 (для подачи воды к водопаду) или соответствующую насадку 1 для желаемого типа фонтана: «колокольчик», «каскад» или «гейзер».

Примерная форма каждого фонтана показана на рисунке.

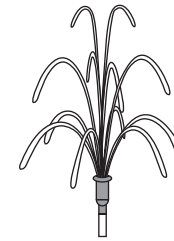

фонтан «каскад большой»



фонтан «гейзер»

**Примечание!** Форма и высота показанных фонтанов являются примерными и могут отличаться в зависимости от мощности насоса, глубины погружения и высоты подачи воды, модели насадки и ее регулировки (для фонтана «колокольчик»).

Установите насос в водоем и закрепите его на опорной поверхности с помощью присосок.

Отрегулируйте с помощью подкладок под опоры высоту насадки над поверхностью воды. Рекомендуемая высота – по нижний срез насадки.

Откройте соответствующий кран для необходимого режима работы насоса: фонтан (кран 4) или водопад (кран 6).

**Примечание!** Насос не имеет системы автоматического отключения при отсутствии расхода воды через него. Не допускается работа насоса с перекрытым трубопроводом подачи воды и «всухую» (без забора воды).

Зависимость производительности насоса, а значит напора и высоты струи, от глубины погружения приведена на рисунке.

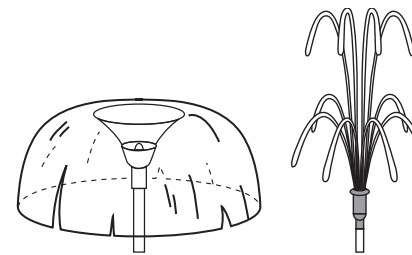

фонтан «колокольчик»

фонтан «каскад малый»

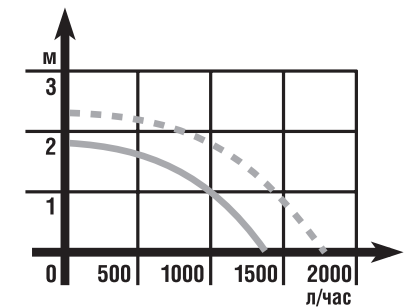

— GFPP-23-1.9  
 - - - GFPP-29-2.3

заполняется сервисным центром  
 заповнюється сервисним центром  
 кызмет көрсету орталыгымен толтырылады

Сервисный центр \_\_\_\_\_  
 Сервісний центр \_\_\_\_\_  
 Қызмет көрсету орталығы \_\_\_\_\_

Мастер \_\_\_\_\_  
 Майстер \_\_\_\_\_  
 Шебер \_\_\_\_\_

фамилия / прізвище / тегі

Код неисправности \_\_\_\_\_  
 Код несправності \_\_\_\_\_  
 Жарамсыздық коды \_\_\_\_\_

**М.П.**  
 сервисного центра  
 сервісного центру  
 қызмет көрсету орталығының

заполняется сервисным центром  
 заповнюється сервисним центром  
 кызмет көрсету орталыгымен толтырылады

Сервисный центр \_\_\_\_\_  
 Сервісний центр \_\_\_\_\_  
 Қызмет көрсету орталығы \_\_\_\_\_

Мастер \_\_\_\_\_  
 Майстер \_\_\_\_\_  
 Шебер \_\_\_\_\_

фамилия / прізвище / тегі

Код неисправности \_\_\_\_\_  
 Код несправності \_\_\_\_\_  
 Жарамсыздық коды \_\_\_\_\_

**М.П.**  
 сервисного центра  
 сервісного центру  
 қызмет көрсету орталығының

заполняется сервисным центром  
 заповнюється сервисним центром  
 кызмет көрсету орталыгымен толтырылады

Сервисный центр \_\_\_\_\_  
 Сервісний центр \_\_\_\_\_  
 Қызмет көрсету орталығы \_\_\_\_\_

Мастер \_\_\_\_\_  
 Майстер \_\_\_\_\_  
 Шебер \_\_\_\_\_

фамилия / прізвище / тегі

Код неисправности \_\_\_\_\_  
 Код несправності \_\_\_\_\_  
 Жарамсыздық коды \_\_\_\_\_

**М.П.**  
 сервисного центра  
 сервісного центру  
 қызмет көрсету орталығының

## Порядок работы

Включите изделие в сеть. Насос начнет работать автоматически.

### ВНИМАНИЕ!

По электробезопасности изделие соответствует I классу защиты от поражения электрическим током, т.е. должно быть заземлено (для этого в вилке предусмотрены заземляющие контакты). Запрещается переделывать вилку, если она не подходит к Вашей розетке. Вместо этого квалифицированный электрик должен установить соответствующую розетку.

Насадка для фонтана типа «колокольчик» допускает регулировку ширины «колокола». Для регулировки заворачивайте или отворачивайте рассекатель до достижения требуемой ширины «колокола».

По окончании работы выключите насос, отключив его от сети.

Периодически (по мере загрязнения) требуется очистка фильтра насоса.

Для очистки фильтра открутите трубку 2, снимите верхнюю крышку 7, снимите фильтр (в зависимости от модели – фильтры) и промойте его водой. Установите фильтр и соберите насос в обратной последовательности.

## Рекомендации по эксплуатации

Перед началом работы осмотрите и визуально проверьте изделие и сетевой шнур на видимые механические повреждения.

Убедитесь, что напряжение Вашей сети соответствует номинальному напряжению изделия.

Перед первым использованием или после долгого хранения включите изделие и дайте ему поработать 5–10 с на холостом ходу. Если в это время Вы услышите посторонний шум, почувствуете сильную вибрацию или запах гари, выключите изделие, выньте вилку шнура питания из розетки и установите причину этого явления. Не включайте изделие, прежде чем будет найдена и устранена причина неисправности.

По электробезопасности изделие соответствует I классу защиты от поражения электрическим током, т.е. должно быть заземлено (для этого в вилке предусмотрены заземляющие контакты). Запрещается переделывать вилку, если она

не подходит к Вашей розетке. Вместо этого квалифицированный электрик должен установить соответствующую розетку.

Во избежание возможных травм при повреждении изоляции, подключение изделия осуществляйте **ТОЛЬКО** через устройство защитного отключения УЗО (дифференциальный выключатель) соответствующего номинала.

При работе изделия расположите сетевой кабель таким образом, чтобы он не мог быть поврежден:

- детьми и животными;
- при хождении, подстригании травы, перемещении садовой техники, копании и других работах на участке;
- при воздействии тепла, солнечного света, осадков, удобрений и других химических веществ.

При необходимости, уберите кабель в защитный канал.

Изделие предназначено для работы при **ПОЛНОМ** погружении в воду. Поэтому регулярно проверяйте кабель внешним осмотром на отсутствие видимых механических повреждений изоляции (истирание, порезы, трещины, расслоения).

При повреждении электрического кабеля его должны заменить только в сервисном центре.

Не превышайте максимальной для насоса глубины погружения – повышенная нагрузка (увеличенное давление водяного столба) при невозможности прокачки воды через насос (ввиду напора, больше максимального) может привести к перегреву и повреждению крыльчатки.

Во избежание выхода изделия из строя **НЕ ВКЛЮЧАЙТЕ** и **НЕ ИСПОЛЬЗУЙТЕ** изделие при температурах ниже +3 °С, а также не оставляйте его в водоеме на ночь при возможности заморозков.

Насос охлаждается окружающей водой. Поэтому не допускайте работы изделия вне воды и не используйте в водоемах или резервуарах с температурой воды выше 35 °С.

Не закрывайте водозаборные отверстия изделия.

Изделие предназначено для перекачивания только чистой воды. В противном случае примите меры к защите насоса от поступающей грязи (например, установите водопропускающий колпак).

**НЕ ИСПОЛЬЗУЙТЕ** изделие в водоемах с сильно загрязненной водой, для перекачивания

А  
заполняется сервисным центром  
заполняется сервисным центром  
Кзымет керсету орталыгымен топпарылады

Дата приема  
Дата приёму  
Қабылдау уақыты

Дата выдачи  
Дата выдачі  
Берілген уақыты

Особые отметки  
Особливі відмітки  
Айырықша белгілер

М.П.

В  
заполняется сервисным центром  
заполняется сервисным центром  
Кзымет керсету орталыгымен топпарылады

Дата приема  
Дата приёму  
Қабылдау уақыты

Дата выдачи  
Дата выдачі  
Берілген уақыты

Особые отметки  
Особливі відмітки  
Айырықша белгілер

М.П.

С  
заполняется сервисным центром  
заполняется сервисным центром  
Кзымет керсету орталыгымен топпарылады

Дата приема  
Дата приёму  
Қабылдау уақыты

Дата выдачи  
Дата выдачі  
Берілген уақыты

Особые отметки  
Особливі відмітки  
Айырықша белгілер

М.П.

ОТРИВНОЙ ТАЛОН  
ВІДРИВНИЙ ТАЛОН  
ЎЗБЕЛІ ТАЛОН

A

Изделие  
Виріб  
Құрал

Дата продажи  
Дата продажу  
Сату уақыты

Дата приема  
Дата приёму  
Қабылдау уақыты

Дата выдачи  
Дата выдачі  
Берілген уақыты

Клиент  
Клієнт  
Тапсырыскер

ОТРИВНОЙ ТАЛОН  
ВІДРИВНИЙ ТАЛОН  
ЎЗБЕЛІ ТАЛОН

B

Изделие  
Виріб  
Құрал

Дата продажи  
Дата продажу  
Сату уақыты

Дата приема  
Дата приёму  
Қабылдау уақыты

Дата выдачи  
Дата выдачі  
Берілген уақыты

Клиент  
Клієнт  
Тапсырыскер

ОТРИВНОЙ ТАЛОН  
ВІДРИВНИЙ ТАЛОН  
ЎЗБЕЛІ ТАЛОН

C

Изделие  
Виріб  
Құрал

Дата продажи  
Дата продажу  
Сату уақыты

Дата приема  
Дата приёму  
Қабылдау уақыты

Дата выдачи  
Дата выдачі  
Берілген уақыты

Клиент  
Клієнт  
Тапсырыскер

## Сведения о приемке и упаковке

Изделие изготовлено и принято в соответствии с требованиями технических условий производителя и признано годным к эксплуатации. Изделие упаковано согласно требованиям технических условий производителя.

Дата выпуска	(число, месяц, год) См. также последние 4 цифры серийного номера (в формате ммгг)
--------------	--

## Гарантийный талон

Изделие			
Модель		№ изделия	
Торговая организация	М.П.		
Дата продажи			

Изделие получено в исправном состоянии и полностью укомплектовано. Претензий к внешнему виду не имею. С условиями проведения гарантийного обслуживания ознакомлен.

Подпись покупателя	
--------------------	--

Для обращения в гарантийную мастерскую необходимо предъявить изделие и правильно заполненный гарантийный талон.

растворителей, агрессивных, легковоспламеняющихся и взрывчатых жидкостей, жидких пищевых продуктов, соленой воды, фекалий.

Изделие не предназначено для использования в системах орошения.

В зависимости от чистоты воды и продолжительности использования, установите необходимую частоту очистки фильтра и регулярно очищайте фильтр от накапливающейся грязи.

Изделие не требует других видов обслуживания.

Все другие виды технического обслуживания и ремонта должны проводиться только специалистами сервисных центров.

Следите за исправным состоянием изделия. В случае появления подозрительных запахов, дыма, огня, искр следует выключить аппарат, отключить его от сети и обратиться в специализированный сервисный центр.

Если Вам что-то показалось ненормальным в работе изделия, немедленно прекратите его эксплуатацию.

В силу технической сложности изделия, критерии предельных состояний не могут быть определены пользователем самостоятельно. В случае явной или предполагаемой неисправности обратитесь к разделу «Возможные неисправности и методы их устранения». Если неисправности в перечне не оказалось или Вы не смогли устранить ее, обратитесь в специализированный сервисный центр. Заключение о предельном состоянии изделия или его частей сервисный центр выдает в форме соответствующего Акта.

### Руководство по безопасности

Перед началом работы осмотрите и визуально проверьте изделие и сетевой кабель на отсутствие видимых механических повреждений.

При повреждении корпуса или электрического кабеля **НЕ ИСПОЛЬЗУЙТЕ** изделие, но обратитесь в сервисный центр для ремонта или замены.

**ЗАПРЕЩАЕТСЯ** использовать изделие в водоемах (прудах, бассейнах), в которых находятся или могут находиться люди, а также **ЗАПРЕЩАЕТСЯ** людям находиться в водоеме с работающим насосом. Нарушение изоляции изделия приведет к попаданию людей, находящихся в водоеме, под опасно высокое напряжение.

Не прикасайтесь к работающим, движущимся (в том числе под кожухами, крышками) частям изделия. Не производите разборку, очистку и замену фильтра, не отключив предварительно изделие от сети.

По электробезопасности изделие соответствует I классу защиты от поражения электрическим током, т.е. должно быть заземлено (для этого в вилке предусмотрены заземляющие контакты). Запрещается переделывать вилку, если она не подходит к Вашей розетке. Вместо этого квалифицированный электрик должен установить соответствующую розетку.

### Условия транспортирования, хранения и утилизации

Храните изделие в надежном, сухом и недоступном для детей месте.

Хранение и транспортирование изделия осуществляйте в коробках или кейсах.

Отслужившее срок службы изделие, дополнительные принадлежности и упаковку следует экологически чисто утилизировать.

### Гарантийные обязательства

- Гарантийные обязательства распространяются только на неисправности, выявленные в течение гарантийного срока и обусловленные производственными и конструктивными дефектами.
- Срок службы данного изделия составляет 5 лет.
- Неисправные узлы изделия в течении гарантийного срока ремонтируются или заменяются новыми. Решение о целесообразности их замены или ремонта остается за авторизованным сервисным центром. Заменяемые детали переходят в собственность службы сервиса.
- Срок гарантии составляет 24 месяца со дня продажи, только на условиях безусловно бытового использования изделия.
- Гарантия не распространяется:

- а) На неисправности изделия возникшие в результате несоблюдения пользователем инструкции по эксплуатации (в т.ч. вследствие работы насоса всухую без воды, работа триммера по влажной и мокрой траве и т.п.).
- б) Если инструмент и оборудование использовалось не по назначению.
- в) На повреждения, вызванные воздействием агрессивных сред, высокой влажности и высоких температур, попаданием инородных предметов в вентиляционные отверстия электроинструмента, а также повреждения, наступившие вследствие неправильного хранения и коррозии металлических частей.
- г) На изделия с неисправностями, возникшими вследствие перегрузки изделия и повлекшие выход из строя электродвигателя или других узлов и деталей. К безусловным признакам перегрузки изделия относятся, помимо прочего: появление цветов побежалости, одновременный выход из строя ротора и статора, деформация или оплавление деталей и узлов изделия, потемнение или обугливание проводов электродвигателя под действием высокой температуры.
- д) При использовании изделия в профессиональных, коммерческих целях и объемах.
- е) В случае использования принадлежностей и расходных материалов, не рекомендованных или не одобренных производителем.
- ж) Принадлежности, быстроизнашивающиеся части и расходные материалы, вышедшие из строя вследствие нормального износа, такие как: приводные ремни, аккумуляторные блоки, стволы, направляющие ролики, защитные кожухи, цанги, патроны, подошвы, пыльные цепи, пыльные шины, звездочки, шины, угловые щетки, ножи, пилки, абразивы, сверла, буры, леску для триммера и т.п.
- з) На изделия, подвергавшиеся вскрытию, ремонту или модификации вне авторизованного сервисного центра.
- и) При сильном внешнем и внутреннем загрязнении изделия.
- к) На профилактическое обслуживание инструмента, например смазку, промывку.
- л) На неисправности изделия, возникшие вследствие событий непреодолимой силы.

#### Возможные неисправности и методы их устранения

НЕИСПРАВНОСТЬ	ВОЗМОЖНАЯ ПРИЧИНА	ДЕЙСТВИЯ ПО УСТРАНЕНИЮ
Насос не включается	Нет напряжения в сети	Проверьте напряжение в сети
	Неисправен электронный компонент, поврежден кабель	Обратитесь в сервисный центр для ремонта или замены
	Замерзание воды в насосе	Создайте условия для размораживания
Насос не работает на полную мощность (определяется по силе струи)	Низкое напряжение сети	Проверьте напряжение в сети
	Засорение фильтра	Промойте или замените фильтр
	Неплотности в соединениях	Восстановите уплотнения
	Сгорела обмотка или обрыв в обмотке	Обратитесь в сервисный центр для ремонта или замены
Насос работает, но нет подачи воды	Затруднение вращения ротора из-за накопившейся грязи	Очистите внутренности изделия или обратитесь в сервисный центр для ремонта
	Насос установлен слишком глубоко, не хватает напора	Используйте подставку, чтобы насос стоял ближе к поверхности воды
	Пережат подающий канал	Устраните пережатие
	Слишком высоко выходное отверстие водопада, не хватает напора	Перенесите выходное отверстие ниже
	Неплотности в соединениях	Восстановите уплотнения

#### Ықтимал ақаулар және оны жою амалдары

АҚАУ	ЫҚТИМАЛ СЕБЕП	ЖОЮ АМАЛДАРЫ
Сорғыш қосылмаған жағдайда	Желі тоқтан айырылған	Желідегі кернеуді тексеріңіз
	Электр компоненті, сым желі зақымдалған	Жөндеу және ауыстыру жұмыстары туралы қызмет көрсету орталықтарына хабарласыңыз
	Сорғышта су қатуы	Тоңазыту шараларын қолданыңыз
Сорғыш толық қуаттылыққа істемейді (су қысымымен анықталады)	Желідегі кернеудің төмендеуі	Желідегі кернеуді тексеріңіз
	Сүзгіштің ластануы	Сүзгішті жуыңыз немесе ауыстырыңыз
	Байланыстардағы тығыз еместік	Тығыздықты қалпына келтіріңіз
	Орама немесе орама үзігі жанды	Жөндеу және ауыстыру жұмыстары туралы қызмет көрсету орталықтарына хабарласыңыз
	Ротор айналымы шаң-тозаңнан тежеген	Құралдың ішкі бөлшектерін тазартыңыз және жөндеу жұмыстары туралы қызмет көрсету орталықтарына хабарласыңыз
Сорғыш қосылады, бірақ су жоқ	Сорғыш тым терең орналасқан, қысым жетпейді	Демеуішті қолданыңыз, солай сорғыш су бетіне жақын болады
	Жібери каналы қысылған	Қыспақты босатыңыз
	Сарқыраманың шығу саңылауы тым биік, қысымы жеткіліксіз	Шығу саңылауын төмен орнатыңыз
	Байланыстар тығыз емес	Тығыздықты қалпына келтіріңіз



- в) Агрессивті ортадан, жоғарғы ылғалдылықтан және жоғарғы температурадан, электр құралдарының ауа жаңалығышына бөтен заттардың түсуі, сонымен қатар дұрыс сақтамау мен металл бөлшектерінің тоттануынан пайда болған механикалық зақымданулар (жарықтар, нақыстар ж.т.б.) қатысты емес.
- г) Электр құралына шамадан тыс жүктеме салдырынан пайда болған электр қозғалғышының және басқа түйіндер мен бөлшектердің істен шығуы болып табылады. Шамадан тыс жүктеме болып табылады: түсінің қашуы, ротор мен статордың бір уақытта шығуы, құралдың және түйіндердің өзгеруі мен балқуы, электр қозғалғышының жоғарғы температура салдырынан күю мен жануы болып табылады.
- д) Құралды жоғарғы қарқындылық пен аса ауыр жүктемелерде пайдалану жатады.
- е) Өндіруші ұсынбаған жабдықтар мен шығын заттарын пайдалану болып табылады.
- ж) Қалыпты тозудың салдарынан істен шыққан бұйымдар, тез тозатын бөлшектер және шығын заттар, сондай-ақ жетек белбеулер, аккумулятор блоктары, оқпандар, бағыттауыш роликтер, сақтау былғарылар, қангалар, патрондар, етектер, ара шынжырлары, ара шиналары, жұлдызшалар, шиналар, бұрыштық щеткалар, пышақтар, аралар, абразивтер, тескіш темірлер, бұрғылар, триммерге раланған қармақ баулар ж.т.с.с. жатады.
- з) Қызмет көрсету орталықтарынан басқа орында құралды ашу, жөндеу және жетілдіру жатады.
- и) Құралдың шамадан тыс сыртқы және ішкі ластануы.
- к) Құралды алдын ала және техникалық қызмет көрсету, мысалы: майлау, жуу болып табылады.
- л) Екпінді ауыртпалық тускен жағдайда құралдың істен шығуы жатады.

**Шановний покупець!**

Спасибі за те, що Ви купили виріб торгівельної марки GRINDA, який пройшов обширний процес перевірки якості. Ми зробили все, аби цей виріб дійшов до Вас у відмінному стані. Але довговічність електроінструменту у великій мірі залежить від Вас. Чим бережливіше Ви поводитесь з Вашим інструментом GRINDA, тим довше він надійно служитиме Вам. Проте, якщо Ви все ж випробуєте які-небудь проблеми з нашим виробом, або якщо Ви потребуєте нашої допомоги або поради, то без вагань зв'язуйтеся з нашою сервісною службою.

Перед початком роботи уважно прочитайте цю інструкцію по експлуатації, у тому числі розділ «Керівництво по безпеці» і Застосування «Загальні інструкції по безпеці». Лише так Ви зможете навчитися правильно поводитися з виробом і уникнете помилок і небезпечних ситуацій.

Зберігайте Керівництво протягом всього терміну служби виробу.

При покупці виробу:

- вимагайте перевірки його справності шляхом пробного включення, а так само комплектності згідно відомостям, вказаним в даному Керівництві.
- переконайтеся, що гарантійний талон оформлений належним чином, містить дату продажу, штамп магазину, підпис продавця, серійний номер виробу.

Виріб відповідає вимогам:

Технічного регламенту Митного союзу ТР ТС 004/2011 «Про безпеку низьковольтного устаткування» ст. 4, абзаци 1-5, 9, ТР ТС 020/2011 «Електромагнітна сумісність технічних засобів» ст. 4, абзаци 2, 3.

## Призначення і сфера застосування

Насос фонтанный призначений для створення фонтанів з різними типами струменів при красі водоймищ в ландшафтному дизайні.

Виріб здатний перекачувати чисту воду з водоймищ з врахуванням технічних характеристик моделі.

Насоси водонепроникні і можуть бути занурені в рідину на глибину не більше 3 м.

### **УВАГА!**

Виріб призначений для експлуатації при ПОВНОМУ зануренні. Стежте за станом ізоляції мережевого кабелю, не допускайте пошкодження ізоляції.

При підключенні виробу в мережу електро-

живлення використовуйте лише розетки із заземленням – це допоможе уникнути удару електричним струмом.

Не допускається робота насоса «насухо» (без забору води) і з перекритим подаючим каналом.

**ЗАБОРОНЯЄТЬСЯ** експлуатація насоса у водоймищах (ставках, басейнах), в яких знаходяться або можуть знаходитися люди, а також забороняється людям знаходитися у водоймищі з працюючим насосом.

Забороняється використовувати насос для перекачування сильно забрудненої і солоної води, а також інших, окрім води, рідин: отруйливих, легкозаймистих, агресивних, вибухо-небезпечних (наприклад, нітророзчинники, нафта, бензин, гас), рідких харчових продуктів, фекалій. Температура рідини на вході не повинна перевищувати 35 °С.

## Технічні характеристики

МОДЕЛЬ	GFPP-23-1.9	GFPP-29-2.3
Номинальна напруга живлення, В	230	230
Частота, Гц	50	50
Номинальна споживча потужність, Вт	38	50
Максимальна продуктивність, л / годин	1400	1750
Максимальна глибина занурення, м	3	3
Максимальна висота підйому води, м	1,9	2,3
<b>Максимальна висота струменя насадки, см:</b>		
P120 (дзвіночок)*	35	42
P220 (каскад)	90	110
P222 (каскад великий)	90	120
P320 (гейзер)	18	23
Діаметр трубки	G1/2"	G1/2"
Наявність трійника	+	+
Довжина мережевого кабелю, м	10	10
Рівень звукового тиску (k=3), дБ	-	-
Рівень звукової потужності (K=3), дБ	-	-
Середньоквадратичне віброприскорення (k=1.5), м/с <sup>2</sup>	-	-
Клас безпеки по ГОСТ 12.2.007.0-75	I	I
Маса, кг	2,1	2,3
Термін служби, років	5	5
<b>КОМПЛЕКТАЦІЯ</b>	<b>GFPP-23-1.9</b>	<b>GFPP-29-2.3</b>
Насос	1 шт.	1 шт.
Трубка подовжувальна	1 шт.	1 шт.
Трійник	1 шт.	1 шт.
Набір насадок (P120, P220, P222, P320)	1 компл.	1 компл.
Керівництво по експлуатації	1 екз.	1 екз.
Керівництво по безпеці	1 екз.	1 екз.

\* вказаний максимальний діаметр дзвону

**УВАГА!**

Переконайтеся у відсутності пошкоджень виробу і комплекту деталей, які могли виникнути при транспортуванні.

Құрал суару жүйелерінде қолдануға арналмаған.

Судың тазалығы мен қолдану ұзақтығына байланысты, қажетті сүзгіштің тазарту жиілігін орнатыңыз және сүзгішті жиналған кірден әрқашан тазартыңыз.

Құрал басқа қызмет көрсету шараларын қажет етпейді.

Барлық техникалық қызмет көрсету орталығында және жөндеу жұмыстар мамандар көмегімен жасалуы тиіс.

Құралдың жарамдылығын тексеріп отырыңыз. Бөтен иіс, түтін, от, от жарқыны пайда болса, онда аппаратты желіден ажыратыңыз және арнайы қызмет көрсету орталығына хабарласыңыз.

Егер құрал дұрыс істемесе, онда оны қолданбаңыз.

Құралдың техникалық күрделілігіне байланысты шекті күйдің критериясы тұтынушы өздігімен анықталмайды. Анық немесе болжамалы ақаудың пайда болған жағдайда «Ақау болуы мүмкін және оларды жою амалдары» туралы Бөлімге назар салыңыз. Егер тізімде ақау көрсетілмесе немесе Сіз оны жоя алмасаңыз, онда арнайы қызмет көрсету орталығына хабарласыңыз. Құралдың шекті күйі немесе оның бөлшектері туралы қорытындыны қызмет көрсету орталығы сәйкес Акт нұсқасында береді.

**Қауіпсіздік бойынша нұсқаулық**

Жұмыс бастамас бұрын құралды және сымжеліні механикалық ақауларға тексеріңіз.

Корпус немесе электр сым желі зақымдалса, құралды **ПАЙДАЛАНБАҢЫЗ**, қызмет көрсету орталығына жөндеу немесе ауыстыру жұмыстары туралы хабарласыңыз.

Су қоймаларында (тоғандарда, өуіттерде) сорғышты адам бар кезде пайдалануға **ТЫЙЫМ САЛЫНАДЫ**, немесе жұмыс сорғышының маңында адамдар болмауы тиіс.

Құралдың оқшаулануының зақымдалуы сүтоғандағы адамдардың өте қауіпті тоқ көзінен жарақаттануға өкеледі.

Жұмыс кезінде жұмыс істеп жатқан, айналмалы (былғары астында, қақпақтарды) құралдың

бөлшектерін ұстамаңыз. Құралды желіден ажыратпайынша құрастыру, тазарту және сүзгішті ауыстыру жұмыстарын орындамаңыз.

Электр қауіпсіздігі тоқ көзінен жарақаттанудан сақтау классына сәйкес келеді, яғни жерме (бұл үшін айырда жерме байланыстар қарастырылған) болуы керек. Розеткаға ажыратқыш келмесе, оны ауыстыруға тыйым салынады. Оның орнына электр маманы қажетті розетканы орнатқаны жөн.

**Тасымалдау, сақтау және кәдеге жарату шарттары**

Құралды сенімді, құрғақ және балалар қолы жетпейтін жерде сақтаңыз.

Құралдың сақтауы мен тасымалдауын қораптар мен кейстерде орындаңыз.

Жарамдылық мерзімі аяқталған соң, құралды, қосымша жабдықтарды және орамды экологиялық талаптарға сәйкес кәдеге жарату керек.

**Кепілдеме міндеттемелері**

1. Кепілдеме міндеттемелері өндіруші және конструктивті факторларда көрсетілген ақауларды кепілдікте берілген мерзімге сәйкес орындалады.

2. Бұл құралдың жұмыс істеу мерзімі: 5 жыл.

3. Кепілдемеде көрсетілген мерзімге сәйкес бұзылған түйіндері жөнделеді немесе жаңа-сына ауыстырылады. Қызмет көрсету орталығында олардың жөнделуі немесе ауыстырылуы анық болады. Ауыстырылған бөлшектер қызмет көрсету орталығының меншігіне ие болады.

4. Электр құралын тұрмыстық жағдайда пайдаланғанда ғана кепілдеме мерзімі 24 айды құрайды.

5. Кепілдеме қарастырмайды:

а) Тұтынушы пайдалану жөніндегі нұсқауға сәйкес құралды дұрыс пайдаланбаса.

б) Егер құрал, жабдықтар және шығын заттары арнайы өз мақсаттарына қолданылмаса.

## Жұмыс реті

Құралды желіге қосыңыз. Сорғыш автоматты түрде іске қосылады.

### НАЗАР АУДАРЫҢЫЗ!

Электр қауіпсіздігі тоқ көзінен жарақаттанудан I сақтау классына сәйкес келеді, яғни жерме (бұл үшін айырда жерме байланыстар қарастырылған) болуы керек. Розеткаға ажыратқыш келмесе, оны ауыстыруға тыйым салынады. Оның орнына электр маманы қажетті розетканы орнатқаны жөн.

«Қоңырау» түрдегі фонтанға арналған қаптама «қоңырау» енінің мөлшерінде реттеуге мүмкін болады. Реттеу үшін «қоңырау» енінің қажетті мөлшеріне дейін қақ бөлудің бұраңыз немесе бұрап алыңыз.

Жұмыс аяқталған соң, сорғышты желіден ажырату арқылы өшіріңіз.

Әрдайым (ластану шамасына қара) сорғыштың сүзгіштерін тазарту қажет.

Сүзгішті тазарту үшін 2 төменгі құбырды бұрап алыңыз, 7 жоғарғы қақпақты (модельге байланысты – сүзгішті) шешіңіз және оны сумен шайыңыз. Сүзгішті орнатыңыз және сорғышты кері ретте жинаңыз.

## Пайдалану жөніндегі кеңестер

Жұмыс бастамас бұрын құралды және сымжеліні механикалық ақауларға тексеріңіз.

Құралдың атаулы кернеуі Сіздің желіңіздегі кернеуге сәйкес келетіндігіне көз жеткізіңіз.

Ең алғаш рет немесе ұзақ уақыттан кейін құралды пайдаланғанда оны қосыңыз және ол 5–10 с бос жүрісте іске қосылсын. Егер осы уақытта Сіз бөтен шуды естісеңіз, зор дірілді естісеңіз немесе жану иісін сезсеңіз, онда құралды өшіріңіз, розеткадан тоқ көз сымның ажыратқышын ажыратыңыз және осы ақаудың себебін анықтаңыз. Құралды істен шығу себебі анықталғанға дейін қоспаңыз.

Электр қауіпсіздігі тоқ көзінен жарақаттанудан I сақтау классына сәйкес келеді, яғни жерме (бұл үшін айырда жерме байланыстар қарастырылған) болуы керек. Розеткаға ажыратқыш келмесе, оны ауыстыруға тыйым салынады. Оның орнына электр маманы қажетті розетканы орнатқаны жөн.

Жарақаттанудың және байланыстың зақымдануының алдын алу үшін құралды қосу атаулы өлшемі сәйкес келетін сақтау ажрату құрылғысы САҚ (дифференциалды ажыратқышы) арқылы ҒАНА жүзеге асады.

Құралды қолданғанда желілік сым желі зардап шекпес үшін оны аулақ қойыңыз:

- балалар мен жануарлардан;
- қозғалғанда, шөпті орғанда, бау-бақша техникасының орнын ауыстырғанда, қазғанда және басқа да учаскідегі жұмыстарда сақ болыңыз;
- жылу өсерінен, күн сәулесінен, шөгінділерден, тыңайтқыштар және басқа химиялық заттардан абай болыңыз.

Қажет болса, желілік сым желіні сақтау каналында сақтаңыз.

Құрал суға **ТОЛЫҚ** батқанда жұмыс істейді. Сондықтан әрқашанда құралдың желілік сым желінің оқшаулануында көзге түсетін механикалық ақаулардың жоқтығын (үйкеліске, тілікке, жарыққа, қабаттасуына) тексеріңіз.

Электр сым желісі зақымдалса, онда қызмет көрсету орталығына ауыстыру бойынша хабарласыңыз.

Сорғыштың максималды бату тереңдігінен асу – бұл шамадан тыс жүктеме (су ағымының қысымының үлкеюінен) сорғыш арқылы су тарту мүмкін емес (максималды мөлшерден жоғары қысым салдарынан) жағдайы қалақшалардың қызуы мен істен шығуына әкеледі.

+3 °C төмен температурада құралды **ҚОСПАҢЫЗ** және **ҚОЛДАНБАҢЫЗ**, сонымен қатар оны аяз түсуі мүмкін мерзімде түнгі уақытқа тастамаңыз.

Сорғыш тартылатын су арқылы суиды. Сондықтан да құралды судан тыс және су тоғанында немесе температурасы 35 °C артық су қоймаларында пайдалануға болмайды.

Құралдың су жиналғы саңылауларын жаппаңыз.

Құрал тек қана таза суды сору үшін қолданылады. Әйтпесе қажетті шараны орындаңыз, сорғышты ірі бөлшектерден және түсетін кірден (мысалы, су өткізгіш қалпақты орнатыңыз) сақтаңыз.

Сорғышты лас сулы сутоғандарда, ерітінділерді, агрессивті, отқа қауіпті және жарылғыш сұйықтықтарды, сұйық тағамдық өнімдерді, тұзды суды, нысапты сору үшін **ҚОЛДАНБАҢЫЗ**.

## Керівництво по експлуатації

### Устройство

- 1 Насадка
- 2 Трубка подовжувальна
- 3 Трійник
- 4 Вентиль подачі води (фонтан)
- 5 Штуцер вихідний (водопад)
- 6 Вентиль подачі води (водопад)
- 7 Насос

### Підготовка до роботи

Зберіть насос в наступній послідовності:

- встановіть (при необхідності) подовжувальні трубки 2;
- встановіть (при необхідності) трійник 3;
- встановіть шланг на штуцер 5 (для подачі води до водопаду) або відповідну насадку 1 для бажаного типу фонтану: «дзвіночок», «каскад» або «гейзер».

Зразкова форма кожного фонтану показана на малюнку.

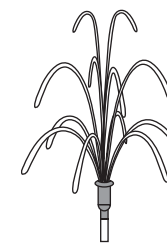

фонтан «каскад великий»



фонтан «гейзер»

**Примітка!** Форма і висота показаного фонтану є приблизними і можуть відрізнятися залежно від потужності насоса, глибини занурення і висоти подачі води, моделі насадки і її регулювань (для фонтану «дзвіночок»).

Встановіть насос у водоймище і закріпіть його на опорній поверхні.

Відрегулюйте за допомогою підставок висоту насадки над поверхнею води. Висота, що рекомендується, – по нижній зріз насадки.

Відкрийте відповідний кран для необхідного режиму роботи насоса: фонтан (кран 4) або водопад (кран 6).

**Примітка!** Насос не має системи автоматичного відключення за відсутності витрати води через нього. Не встановлюйте на трубопровід подачі води перекиваючих пристроїв (кранів, заглушок). Не допускається робота насоса з перекинутим трубопроводом подачі води і «насухо» (без забору води).

Залежність продуктивності насоса, а значить на тиску і висоти струменя, від глибини занурення приведена на малюнку.

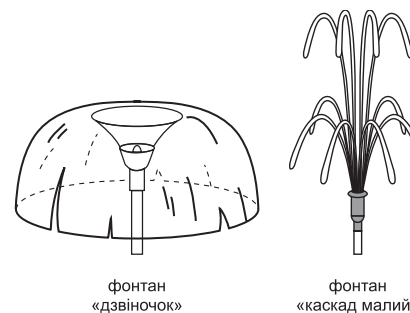

фонтан «дзвіночок»

фонтан «каскад малий»

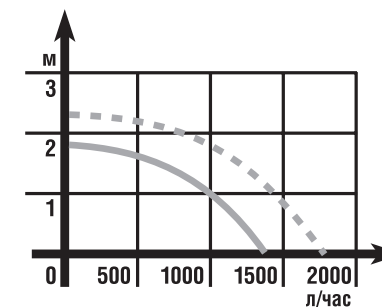

— GFPP-23-1.9  
 - - - GFPP-29-2.3

## Порядок роботи

Ввімкніть виріб в мережу. Насос почне працювати автоматично.

### УВАГА!

По електробезпеці виріб відповідає I класу захисту від поразки електричним струмом, тобто має бути заземлений (для цього у вилці передбачені заземляючі контакти). Забороняється переробляти вилку, якщо вона не підходить до Вашої розетки. Замість цього кваліфікований електрик повинен встановити відповідну розетку.

Насадка для фонтану типу «дзвіночок» допускає регулювання ширини «дзвону». Для регулювання завертайте або відвертайте розсікача до досягнення необхідної ширини «дзвону».

Після закінчення роботи вимкніть насос, відключивши його від мережі.

Періодично (у міру забруднення) потрібне очищення фільтру насоса.

Для очищення фільтру відкрутіть нижню трубку 2, зніміть верхню кришку 7, зніміть фільтр (залежно від моделі – фільтри) і промийте його водою. Встановіть фільтр і зберіть насос в зворотній послідовності.

## Рекомендації по експлуатації

Перед початком роботи огляньте і візуально перевірте виріб і мережевий шнур на видимі механічні пошкодження.

Переконайтеся, що напруга Вашої мережі відповідає номінальній напрузі виробу.

Перед першим використанням або після довгого зберігання ввімкніть виріб і дайте йому попрацювати 5–10 с на холостому ході. Якщо в цей час Ви почуєте сторонній шум, відчуєте сильну вібрацію або запах гару, вимкніть виріб, вийміть вилку шнура живлення з розетки і встановіть причину цього явища. Не вмикайте виріб, перш ніж буде знайдена і усунена причина несправності.

По електробезпеці виріб відповідає I класу захисту від поразки електричним струмом, тобто має бути заземлений (для цього у вилці передбачені заземляючі контакти). Забороняється переробляти вилку, якщо вона не підходить до Вашої розетки. Замість цього кваліфікований електрик повинен встановити відповідну розетку.

Щоб уникнути можливих травм при пошкодженні ізоляції, підключення виробу здійснюйте **ЛИШЕ** через пристрій захисного відключення ПЗВ (диференційний вимикач) відповідного номіналу.

При роботі виробу розташуйте мережевий кабель так, щоб він не міг бути пошкоджений:

- дітьми і тваринами;
- при ходінні, підстриганні трави, переміщенні садової техніки, копанні і інших роботах на ділянці;
- при дії тепла, сонячного світла, опадів, добрив і інших хімічних речовин.

При необхідності, приберіть кабель в захисний канал.

Виріб призначений для роботи при **ПОВНОМУ** зануренні у воду. Тому регулярно перевіряйте кабель зовнішнім оглядом на відсутність видимих механічних пошкоджень ізоляції (стирання, порізи, тріщини, розшарування).

При пошкодженні електричного кабелю його повинні замінити лише в сервісному центрі.

Не перевищуйте максимальної для насоса глибини занурення – підвищене навантаження (збільшений тиск водяного стовпа) при неможливості прокачування води через насос (зважаючи на натиск, більше максимальний) може привести до перегріву і пошкодження крильчатки.

Щоб уникнути виходу виробу зі строю **НЕ ВМИКАЙТЕ** і **НЕ ВИКОРИСТОВУЙТЕ** виріб при температурах нижче +3 °С, а також не залишайте його у водоймищі на ніч при нагоді заморозків.

Насос охолоджується доволішньою водою. Тому не допускайте роботи виробу поза водою і не використовуйте у водоймищах або резервуарах з температурою води вище 35 °С.

Не закривайте водозабірні отвори виробу.

Виріб призначений для перекачування лише чистої води. Інакше прийміть заходи до захисту насоса від бруду, що поступає (наприклад, встановіть водопроникний ковпак).

**НЕ ВИКОРИСТОВУЙТЕ** виріб у водоймищах з сильно забрудненою водою, для перекачування розчинників, агресивних, легкозаймистих і вибухових рідин, рідких харчових продуктів, солоної води, фекалій.

Виріб не призначений для використання в системах зрошення.

Залежно від чистоти води і тривалості використання, встановіть необхідну частоту очищення

## Пайдалану жөніндегі нұсқаулық

### Құру

- 1 Қаптама
- 2 Ұзартылған құбыр
- 3 Ұшайыр
- 4 Су беру бұрандасы (фонтан)
- 5 Шығу штуцері (сарқырама)
- 6 Су беру бұрандасы (сарқырама)
- 7 Сорғыш

### Жұмысқа дайындық

Сорғышты келесі реттілікте құраңыз:

- 2 ұзартылған құбырларды (қажет болса) орнатыңыз;
- 3 ұшайырды (қажет болса) орнатыңыз;
- 5 штуцерді шлангке (сарқыраманы сумен қамтамасыздау үшін) немесе сәйкес келетін 1 қаптаманы фонтанның қажетті түріне байланысты орнатыңыз: «қоңырау», «каскад» немесе «гейзер» (берілген модельдің болу жағдайында).

Суретте үлгі ретінде әр фонтанның нұсқасы келтірілген.

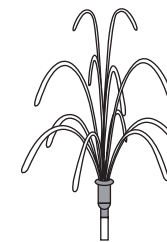

«Үлкен каскад» фонтаны



«Гейзер» фонтаны

**Ескерту!** Көрсетілген фонтанның формасы және биіктігі үлгі ретінде саналады және сорғыштың қуатына, бату тереңдігіне және су беру биіктігіне, қаптаманың моделіне және оның реттелуіне тиісті («қоңырау» фонтанына арналады) болады.

Сорғышты сутоғанына орнатыңыз және оны тіреуіш бетке сорғыш көмегімен бекітіңіз.

Су беттің үстімізде қондырманың биіктігіне тірек астымызда астарлар арқылы реттеңіз

Ұсынылатын биіктік – қаптаманың төменгі қилысуы.

Сорғыштың жұмыс режиміне сәйкес қажетті кранды ашыңыз: фонтан (4 кран) немесе сарқырама (6 кран).

**Ескерту!** Сорғышта су жоқ болған жағдайда автоматты өшіру жүйесі жоқ. Сорғышпен жұмыс істеген кезде су өткізбейтін қылта құбыр мен «құрғақ» (су тартпайынша) болдыртпаңыз.

Сорғыштың нәтижелілігі, яғни ағымның қысымы мен биіктігі, бату тереңдігіне байланысты екендігі суретте келтірілген.

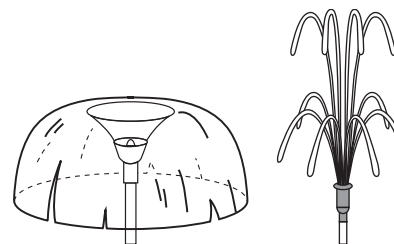

«Қоңырау» фонтаны

«Кішкене каскад» фонтаны

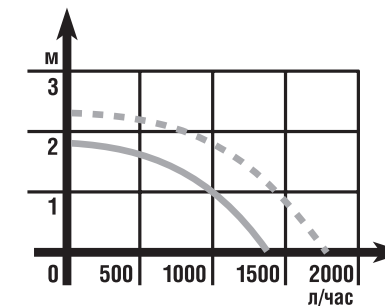

— GFPP-23-1.9  
 - - - GFPP-29-2.3

## Техникалық сипаттамасы

МОДЕЛЬ	GFPP-23-1.9	GFPP-29-2.3
Атаулы тоқ көз кернеуі, В	230	230
Жиілік, Гц	50	50
Атаулы тұтыну қуаттылық, Вт	38	50
Максималды нәтижелілік, л / час	1400	1750
Максималды бату тереңдігі, м	3	3
Максималды судың көтерілу биіктігі, м	1,9	2,3
<b>Максималды қаптама ағысының биіктігі, см:</b>		
P120 (қоңырау)*	35	42
P220 (каскад)	90	110
P222 (үлкен каскад)	90	120
P320 (гейзер)	18	23
Құбыр диаметрі	G1/2"	G1/2"
Үшайырдың болуы	+	+
Желілік сым желі ұзындығы, м	10	10
Дыбыс қысымының деңгейі (k=3), дБ	-	-
Дыбыс қуатының деңгейі (k=3), дБ	-	-
Орташа квадратты діріл тездеткіш (k=1.5), м/с <sup>2</sup>	-	-
МСТ бойынша қауіпсіздік классы 12.2.007.0-75	I	I
Сапмағы, кг	2,1	2,3
Қызмет көрсету мерзімі, жыл	5	5
<b>ЖИЫНТЫҚТАУ</b>	<b>GFPP-23-1.9</b>	<b>GFPP-29-2.3</b>
Сорғыш	1 дана	1 дана
Ұзартылған құбыр	1 дана	1 дана
Үшайыр	1 дана	1 дана
Қаптамалар жиынтығы (P120, P220, P222, P320)	1 жиынтық	1 жиынтық
Пайдалану жөніндегі нұсқаулық	1 нұсқа	1 нұсқа
Қауіпсіздік бойынша нұсқаулық	1 нұсқа	1 нұсқа

\* қоңыраудың максималды диаметрі көрсетілген

**НАЗАР АУДАРЫҢЫЗ!**

Тасымалдау кезінде құралдың және бұйымдар жиынтығының зақымданбағандығына көз жеткізіңіз.

фільтру і регулярно очищуйте фільтр від бруду, що накопичується.

Виріб не вимагає інших видів обслуговування.

Всі інші види технічного обслуговування і ремонту повинні проводитися лише фахівцями сервісних центрів.

Стежте за справним станом виробу. В разі появи підозрілих запахів, диму, вогню, іскор слід вимкнути апарат, відключити його від мережі і звернутися в спеціалізований сервісний центр.

Якщо Вам щось здалося ненормальним в роботі виробу, негайно припиніть його експлуатацію.

В силу технічної складності виробу, критерії граничних станів не можуть бути визначені користувачем самостійно. В разі явної або передбачуваної несправності звернетесь до розділу «Можливі несправності і методи їх усунення». Якщо несправності в переліку не виявилися або Ви не змогли усунути її, зверніться в спеціалізований сервісний центр. Висновок про граничний стан виробу або його частин сервісний центр видає у формі відповідного Акту.

**Керівництво по безпеці**

Перед початком роботи огляньте і візуально перевірте виріб і мережевий кабель на відсутність видимих механічних пошкоджень.

При пошкодженні корпусу або електричного кабелю **НЕ ВИКОРИСТОВУЙТЕ** виріб, але зверніться в сервісний центр для ремонту або заміни.

**ЗАБОРОНЯЄТЬСЯ** використовувати виріб у водоймищах (ставках, басейнах), в яких знаходяться або можуть знаходитися люди, а також **ЗАБОРОНЯЄТЬСЯ** людям знаходитися у водоймищі з працюючим насосом. Порушення ізоляції виробу приведе до попадання людей, що знаходяться у водоймищі, під небезпечно високу напругу.

Не торкайтеся до працюючих, рухомих (у тому числі під кожухами, кришками) частин виробу. Не проводіть розбирання, очищення і заміну фільтру, не відключивши заздалегідь виріб від мережі.

По електробезпеці виріб відповідає I класу захисту від поразки електричним струмом, тобто має бути заземлений (для цього у вилці передбачені заземлюючі контакти). Забо-

роняється переробляти вилку, якщо вона не підходить до Вашої розетки. Замість цього кваліфікований електрик повинен встановити відповідну розетку.

**Умови транспортування, зберігання і утилізації**

Зберігайте виріб в надійному, сухому і недоступному для дітей місці.

Зберігання і транспортування виробу здійснюйте в коробках або кейсах.

Виріб, що відслужив термін служби, додатково приладдя і упаковку слід екологічно чисто утилізувати.

**Гарантійні зобов'язання**

1. Гарантійні зобов'язання поширюються лише на несправності, виявлені протягом гарантійного терміну і обумовлені виробничими і конструктивними чинниками.

2. Термін служби даного виробу складає 5 років.

3. Несправні вузли виробу протягом гарантійного терміну ремонтуються або замінюються новими. Рішення про доцільність їх заміни або ремонту залишається за авторизованим сервісним центром. Заміновані деталі переходять у власність служби сервісу.

4. Термін гарантії складає 24 місяців з дня продажу, лише на умовах безумовно побутового використання виробу.

5. Гарантія не поширюється:

а) На несправності виробу, виниклі в результаті недотримання користувачем вимог керівництва по експлуатації.

б) Якщо виріб, приладдя і витратні матеріали використовувалися не за призначенням.

в) На механічні пошкодження (тріщини, сколи і т. д.) і пошкодження, викликані дією агресивних середовищ, високої вологості і високих температур, попаданням чужорідних предметів у вентиляційні отвори виробу, а також пошкодження, що настали унаслідок

неправильного зберігання і корозії металевих частин.

- г) На виробі з несправностями, що виникли унаслідок перевантаження інструменту, що викликає вихід зі строю електродвигуна або інших вузлів і деталей. До безумовних ознак перевантаження виробу відносяться окрім інших: поява кольорів мінливості, одночасний вихід зі строю ротора і статора, деформація або оплавлення деталей і вузлів виробу, потемніння або обвуглювання дротів електродвигуна під дією високої температури.
- д) При використанні виробу в умовах високої інтенсивності робіт і надважких навантажень.
- е) В разі використання приладдя і витратних матеріалів, не рекомендованих або не схвалених виробником.
- ж) Приладдя, бистроізнашиваючі частини і витратні матеріали, що вийшли з буд уна-

слідок нормального зносу, такі як: приводні ремені, акумуляторні блоки, стволи, що на- правляють ролики, захисні кожухи, цанги, патрони, підошви, пильніс ланцюги, пильніс шини, зірочки, шини, вугільні щітки, ножі, пили, абразиви, свердла, буру, волосін для триммера і тому подібне

- з) На виробі, що піддавався розтину, ремонту або модифікації поза авторизованим сервісним центром.
- и) При сильному зовнішньому і внутрішньому забрудненні виробу.
- к) На профілактичне і технічне обслуговування інструменту, наприклад: мастило, промивання.
- л) На несправності виробу, що виникли унаслідок подій непереборної сили.

#### Можливі неполадки і методи їх усунення

НЕСПРАВНІСТЬ	МОЖЛИВА ПРИЧИНА	ДІЇ З УСУНЕННЯ
Насос не вмикається	Немає напруги в мережі	Перевірте напругу в мережі
	Несправний електронний компонент, пошкодження кабель	Зверніться в сервісний центр для ремонту або заміни
	Замерзання води в насосі	Створіть умови для розморожування
Насос не працює на повну потужність (визначається по силі струменя)	Низька напруга мережі	Перевірте напругу в мережі
	Засмічення фільтру	Промийте або замініть фільтр
	Нещільність в з'єднаннях	Відновіть ущільнення
	Згоріла обмотка або обрив в обмотці	Зверніться в сервісний центр для ремонту або заміни
	Затруднення обертання ротора із-за бруду, що накопився	Очистіть нутроці виробу або зверніться в сервісний центр для ремонту
Насос працює, але немає подачі води	Насос встановлений дуже глибоко, не вистачає натиску	Використовуйте підставку, аби насос стояв ближче до поверхні води
	Передавлений подаючий канал	Усуньте передавлення
	Дуже високий вихідний отвір водопаду, не вистачає натиску	Перенесіть вихідний отвір нижче
	Нещільність в з'єднаннях	Відновіть ущільнення

#### Құрметті сатып алушы!

Сіз GRINDA сауда белгісі бар кең ауқымда сапа үдерісін өткен құралды сатып алғандығыңызға алғысымызды білдіреміз. Біз Сізге өте жақсы күйде осы құрал жету үшін қолымыздан келгеннің бәрін істедік.

Электр құралдың жұмыс істеу мерзімі тек Сізге тәуелді. Өзіңіздің GRINDA құралыңызды неғұрлым ұқыпты пайдалансаңыз, соғұрлым ол сенімді жұмыс атқарады. Алайда, егер Сіз біздің құралмен байланысты мәселер туса немесе Сізге біздің көмегіміз немесе кеңесіміз қажет болса, онда еш күмәнсіз біздің қызмет көрсету орталығына хабарласыңыз.

Алғаш рет құралды қосар алдында бұл пайдалану жөніндегі нұсқауды мұқият оқыңыз, соның ішінде бөлімді «Қауіпсіздік туралы нұсқаулыққа» және Қосымшаға «Қауіпсіздік жөніндегі ортақ нұсқаулыққа» назар аударыңыз. Осылайша Сіз құралды дұрыс пайдаланасыз да, және қауіпкердің алдын аласыз.

Сіздің аспабыңыз қызмет көрсеткенге дейін Нұсқаулықты сақтаңыз:

- құралды сатып алғанда сынамалық қосу арқылы оның іске жарамдылығын тексеруді талап етіңіз, сонымен қатар ақпараттарға сәйкес жиынтықтың аталған Нұсқаулықта толық екендігіне көз жеткізіңіз.
- кепілдік талоны дұрыс рәсімделгендігіне және сату уақыты, дүкен мөрі және сатушы қолының, құралдың сериялық нөмірі барына көз жеткізіңіз.

Құрал талаптарға сәйкес келеді:

Кеден одағының техникалық регламенті бойынша КО ТР 004/2011 «Төменгі вольтті жабдықтың қауіпсіздігі туралы» 4 бабы, 1-5, 9 абзацтары, ТР ТС 020/2011 «Техникалық құралдардың электр магниттік сәйкестігі» 4 бабы, 2, 3 абзацтары.

#### Тағайындалуы және қолдану аймағы

Фонтанға арналған сорғышы ландшафт дизайнінде сутоғандарында суды азайтуға алуан түрлі ағымдары бар фонтандарды пайдалануға арналады.

Құрал моделінің техникалық сипаттамасына сәйкес сутоғандарынан таза суды тартуға қабілетті.

Сорғыштар су өткізбейді және 3 м аспайтын тереңдігі бар сұйықтыққа батыруға болады.

#### НАЗАР АУДАРЫҢЫЗ!

Құрал ТОЛЫҚ батырулы түрде істеуге арналған. Желілік сым желінің алшақ болуын қадағалаңыз, байланыстардың зақымдануының алдын алыңыз.

Тоқ көзі желісіне құралды тек қана жерме розеткалар көмегімен іске қосу – бұл тоқ көзінен соққы алмау үшін қажет.

Сорғышты «құрғақ» (су алмайынша) және жабулы жіберетін каналмен жұмыс барысында пайдалануға болмайды.

Су қоймаларында (тоғандарда, өуіттерде) сорғышты адам бар кезде пайдалануға ТЫЙЫМ САЛЫНАДЫ, сонымен қатар жұмыс сорғышының маңында адамдар болмауы тиіс.

Сорғышты лас және/немесе тұзды суды, сонымен қатар, судан басқа сұйықтықтарды: улы, отқа қауіпті, агрессивті, жарылғыш (мысалы, нитро ерітінділерін, мұнайды, бензинді, керосинді) сұйық тағамдық өнімдерді, нысапты сору үшін қолданылмайды. Жиналуда сұйықтық температурасы 35 °C – тан аспау қажет.