

Руководство по эксплуатации

EH-TW7100

EH-TW7000

Home Projector



Использование руководств

Структура руководств к данному проектору описана ниже.

Правила техники безопасности/Руководство по технической поддержке и обслуживанию

Содержит информацию о безопасном использовании проектора, а также руководство по технической поддержке и обслуживанию, контрольные списки по устранению неисправностей и пр. Обязательно ознакомьтесь с данным руководством перед использованием проектора.



Руководство по эксплуатации (данное руководство)

Содержит информацию об установке и основных операциях перед использованием проектора, использовании меню Настройка, решении проблем и выполнении планового технического обслуживания.



Руководство по быстрой установке

Содержит информацию о процедурах установки проектора. Ознакомьтесь с данным руководством перед выполнением установки.

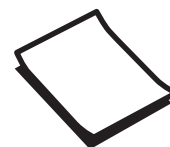



Условные обозначения, используемые в данном руководстве

Обозначения, относящиеся к технике безопасности

В документации и на проекторе можно найти графические символы, поясняющие порядок безопасного обращения с проектором.

Ниже приведены обозначения и их значение. Изучите и соблюдайте указания предупреждающих символов во избежание нанесения вреда людям или имуществу.

Опасно

Данные символы сообщают информацию, игнорирование которой может причинить вред или даже смерть людям из-за неправильного обращения.



Предостережение

Данные символы сообщают информацию, игнорирование которой может причинить вред или физические повреждения людям из-за неправильного обращения.

Общие информирующие обозначения

Внимание

Обозначает процедуры, которые могут стать причиной повреждения или неисправности.

	Отмечает дополнительные сведения и указания, с которыми полезно ознакомиться при изучении соответствующего вопроса.
	Указывает страницу, на которой находится подробная информация, относящаяся к рассматриваемому вопросу.
Название меню	Обозначает пункты меню Настройка. Пример: Изображен. - Цветовой режим
[Имена аппаратных средств]	Обозначает кнопки на пульте дистанционного управления или панели управления. Пример: кнопка [Menu]

О применении фразы "данный продукт" или "данный проектор"

Основной модуль проектора, а также элементы и дополнительные компоненты, входящие в состав поставки, могут обозначаться фразой "данный продукт" или "данный проектор".

Структура руководства и условные обозначения

Использование руководств 1

Условные обозначения, используемые в данном руководстве 2

- Обозначения, относящиеся к технике безопасности 2
- Общие информирующие обозначения 2
- О применении фразы "данный продукт" или "данный проектор" 2

Введение

Характеристики проектора 6

- Проецирование изображений с мобильных устройств 6
- Прочие полезные функции 6

Названия деталей и их назначение 7

- Вид спереди/сверху 7
- Панель управления 8
- Пульт дистанционного управления 10
- Заднее 12
- Основание 13

Подготовка

Установка 14

- Проецируемое изображение и положение проектора 14
 - Установка параллельно экрану 14
 - Установка проектора горизонтально путем регулировки высоты какой-либо стороны 14
- Различные способы настройки 15
 - Установка на стол и проецирование 16
 - Подвешивание к потолку и проецирование 16
- Расстояние проецирования и максимальные значения сдвига линзы 17

Подключение устройства 20

- Подключение видеооборудования 20
- Подключение компьютера 20

Подключение внешнего оборудования 20

Подключение к порту Trigger Out (только для EH-TW7100) 20

Подключение устройств Bluetooth® 21

Подключение внешних динамиков 23

Подключение Беспроводной адаптер локальной сети 23

Подготовка пульта дистанционного управления 25

- Установка аккумуляторов пульта дистанционного управления 25
- Рабочий диапазон пульта дистанционного управления 26
 - Рабочий диапазон (слева направо) 26
 - Рабочий диапазон (сверху вниз) 26

Основные операции

Проецирование изображений 27

- Включение проектора 27
 - Если целевое изображение не проецируется 28
- Работа с главным экраном 28
- Выключение 29

Регулировка проецируемого изображения 31

- Отображение тестового шаблона 31
- Регулировка фокусного расстояния 31
- Регулировка размера проецируемого изображения (Изменить увелич.) 32
- Регулировка угла наклона проектора 32
- Настройка позиции проецируемого изображения (Сдвиг объектива) 32
- Коррекция трапецеидальных искажений 34
 - Коррекция с помощью кнопки Keystone 34
 - Коррекция с помощью параметра Quick Corner 36
- Регулировка громкости 38
- Временное скрытие изображения и подавление звука (A/V Mute) 38

Регулировка изображения

Регулировка изображения 39

Выбор качества проецирования (Цветовой режим)	39
Переключение функций отображения экрана "полное" и "растянутое" (Соотношен. сторон)	39
Настройка параметра Резкость	41
Изменение разрешения изображения (Улучш-е изображ-я)	43
Установка Автонастр. диафр.	44
Настройка параметра Кадровая интерпол.	44
Настройка скорости выполнения функции Обработка изобр.	45
Настройка цвета	46
Настройка параметра Цвет. температ.	46
Регулировка RGB (Смещение/усиление)	46
Регулировка оттенка, насыщенности и яркости	47
Регулировка гаммы	48
Выбор и регулировка корректирующего значения	48
Регулировка с помощью графика регулировки гаммы	48
Просмотр изображения в сохраненном качестве (Функция Память)	50
Сохранение настроенных значений	50
Загрузка, удаление и переименование памяти	50
Полезные функции	
Просмотр 3D-изображений	52
Подготовка к просмотру 3D-изображений	52
Если 3D-изображение не просматривается	52
Использование очков 3D	53
Предупреждения о просмотре 3D-изображений	53
Использование функции Связь HDMI	55
Функция Связь HDMI	55
Настройки параметра Связь HDMI	55
Подключение	56

Использование проектора в сети

Проецирование через беспроводную ЛВС

Выбор настроек беспроводной сети вручную	57
Выбор настроек беспроводной сети компьютера	59
Выбор настроек беспроводной сети в Windows	59
Выбор настроек беспроводной сети в OS X	59
Настройка безопасности беспроводной сети	60
Проецирование с помощью функции Epson iProjection (iOS/Android)	60
Управление с помощью смартфона (функция дистанционного управления)	62

Меню Настройка

Функции меню Настройка

Операции меню Настройка	64
Таблица меню Настройка	65
Меню Изображен.	65
Меню Сигнал	67
Меню Настройки	69
Меню Расширен.	71
Меню Сеть	74
Меню Информация	77
Меню Сброс	78

Поиск и устранение неисправностей

Устранение неисправностей

Интерпретация показаний индикаторов	79
Состояние индикатора во время ошибки/предупреждения	79
Состояние индикатора при нормальной работе	81
Показания индикаторов не дают нужной информации	83
Проверка проблемы	83

Неполадки, связанные с изображениями	84
Наличие помех	87
Неполадки при запуске проецирования	87
Проблемы с пультом дистанционного управления	88
Проблемы с панелью управления	88
Проблемы с 3D	89
Проблемы с HDMI	89
Проблемы с устройствами Bluetooth	90
Проблемы с сетью	91
Об Event ID	92

Обслуживание

Обслуживание 94

Чистка деталей	94
Очистка воздушного фильтра	94
Очистка основного модуля	95
Очистка объектива	96
Периодичность замены расходных материалов	96
Периодичность замены воздушного фильтра	96
Периодичность замены лампы	96
Замена расходных материалов	97
Замена воздушного фильтра	97
Замена лампы	98
Сброс времени работы лампы	99

Выравнив. панели 101

Однородность цвета 103

Приложение

Дополнительные принадлежности и расходные материалы 105

Дополнительные элементы	105
Расходные материалы	105

Поддерживаемые разрешения экрана 106

PC	106
SD	106

HD	106
4K	107
3D	108

Технические характеристики 111

EH-TW7100/EH-TW7000	111
---------------------	-----

Внешний вид 113

Список символов техники

безопасности 114

Глоссарий 117

Общие замечания 119

Предупреждающие наклейки	120
Общая информация	121



Характеристики проектора

Проецирование изображений с мобильных устройств

При использовании приложения Epson iProjection можно организовать беспроводное подключение проектора к смартфонам и планшетами. Приложение Epson iProjection можно бесплатно загрузить в App Store или Google Play.

☞ [стр.60](#)



Прочие полезные функции

Также предоставляются следующие дополнительные функции.

- Воспроизведение звука через встроенные динамики. Эта функция позволяет прослушивать аудиофайлы, не используя внешние динамики. (только для EH-TW7100)
- Вы можете управлять устройством дистанционно с помощью смартфона. С помощью функции Epson iProjection вы можете управлять проектором с помощью смартфона или планшета. ☞ [стр.62](#)

Названия деталей и их назначение

Вид спереди/сверху

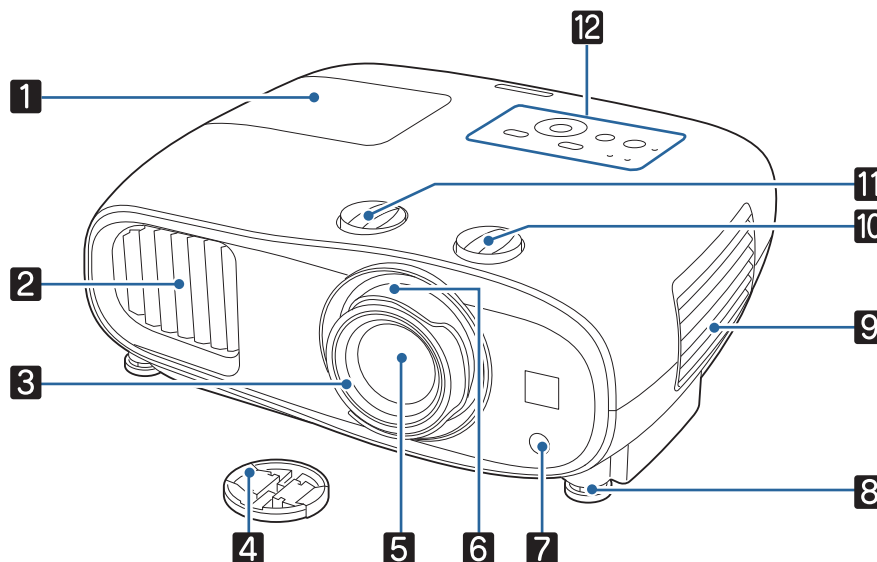





Название		Функция
1	Крышка отсека лампы	Эту крышку необходимо открыть при замене лампы проектора. ➡ стр.98
2	Выходное отверстие для воздуха	<p>Выходное вентиляционное отверстие служит для внутреннего охлаждения проектора.</p> <div style="border: 1px solid black; padding: 5px;"> <p>⚠ Предостережение</p> <p>Не приближайте к этому отверстию лицо и руки и не ставьте перед ним предметы, которые могут испортиться от нагрева выходящим из отверстия воздухом. Горячий воздух, выходящий из отверстия, может привести к деформации предметов, получению ожогов или стать причиной других несчастных случаев.</p> </div>
3	Фокальное кольцо	Служит для фокусировки изображения. ➡ стр.31
4	Крышка объектива	Устанавливается для защиты объектива от повреждений и загрязнения, когда проектор не используется. ➡ стр.27
5	Объектив	Через объектив проецируются изображения.
6	Кольцо масштабирования	Служит для регулировки размера изображения. ➡ стр.32
7	Приемник сигнала от пульта дистанционного управления	Принимает сигналы от пульта дистанционного управления. ➡ стр.26
8	Передняя регулируемая опора	Если проектор устанавливается на поверхности (например, на столе), выдвиньте опору, чтобы отрегулировать наклон по горизонтали. ➡ стр.32



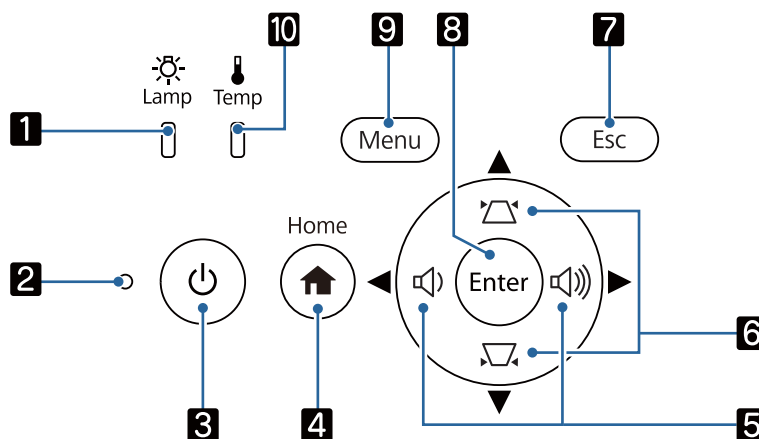













Название		Функция
9	Крышка воздушно-го фильтра	Выполняя очистку или замену воздушного фильтра, откройте эту крышку и извлеките воздушный фильтр. 🖱️ стр.94 , стр.97
	Отверстие воздухозаборника	Входное отверстие для воздуха, используемого для внутреннего охлаждения проектора.
10	Диск вертикально-го сдвига линзы	Поворачивайте диск для перемещения расположения проецируемого изображения вверх или вниз. 🖱️ стр.32
11	Диск горизонтально-го сдвига линзы	Поворачивайте диск для перемещения расположения проецируемого изображения влево или вправо. 🖱️ стр.32
12	Панель управления	Используется для управления проектором. 🖱️ стр.8

Панель управления

Панель управления зависит от используемой модели проектора. Примеры в данном разделе приведены для панели управления модели EH-TW7100.



Кнопки (индикаторы)		Функция
1	 (Индикатор лампы)	Мигает оранжевым цветом, если необходимо заменить лампу. Служит для отображения ошибок проектора посредством сочетания прочих светящихся и мигающих индикаторов. 🖱️ стр.79
2	 (Индикатор состояния)	Мигает для индикации процесса прогрева или охлаждения. Показывает состояние проектора посредством сочетания прочих светящихся и мигающих индикаторов. 🖱️ стр.79
3	 Standby (Индикатор ожидания)	Включение и выключение питания проектора. 🖱️ стр.27 Светится, когда проектор включен. Показывает состояние проектора посредством сочетания прочих светящихся и мигающих индикаторов. 🖱️ стр.79
4	 [Home]	Открытие или закрытие главного экрана. 🖱️ стр.28

Кнопки (индикаторы)	Функция
5 EH-TW7100:  Громкость (Влево/ Вправо) EH-TW7000:  Влево/Вправо	<ul style="list-style-type: none"> • Корректировка громкости звука. (только EH-TW7100)  стр.38 • Выбор пунктов меню или значений регулировки при отображении меню проектора.  стр.64 • Если отображается экран Корр-ия трапеции, вы сможете откорректировать горизонтальное искажение проецируемого изображения.  стр.34
6  Вверх/вниз	<ul style="list-style-type: none"> • Выбор пунктов меню или значений регулировки при отображении меню проектора.  стр.64 • Служит для регулировки трапецеидального искажения проецируемого изображения.  стр.34
7  [Esc]	Служит для перехода к предыдущему уровню меню, если оно открыто.  стр.64
8  [Enter]	При отображении меню эта кнопка служит для подтверждения текущего пункта и перехода к следующему уровню.  стр.64
9  [Menu]	Открывает и закрывает меню Настройка. В меню Настройка можно регулировать и настраивать значения параметров Сигнал, Изображен. и пр.  стр.64
10  Temp  (Индикатор температуры)	Мигает оранжевым цветом, если внутренняя температура слишком высока. Служит для отображения ошибок проектора посредством сочетания прочих светящихся и мигающих индикаторов.  стр.79



Если для функции Освещение выбрано значение **Выкл.**, в нормальных условиях работы ни один из индикаторов гореть не будет.  **Расширен. – Управление – Освещение** [стр.71](#)

Пульт дистанционного управления

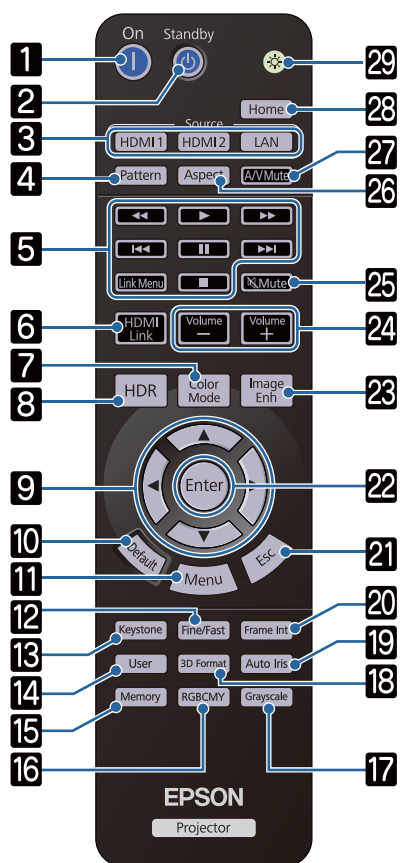

Кнопка	Функция
1	Источник питания (On) Служит для включения проектора. стр.27
2	Standby (Standby) Служит для выключения проектора. стр.29
3	[HDMI1] [HDMI2] [LAN] Служит для переключения на изображение с каждого входного порта. стр.28
4	[Pattern] Открытие и закрытие тестового шаблона. стр.31
5	Элементы управления воспроизведением [Link Menu] Выполнение таких операций, как воспроизведение и останов, для подключенных устройств, отвечающих требованиям стандартов CEC для HDMI. стр.55
6	[HDMI Link] <ul style="list-style-type: none"> • Когда Связь HDMI Вкл. Отображает список подключенных устройств. • Когда Связь HDMI Выкл. Отображение меню настройки связи HDMI. стр.55
7	[Color Mode] Выберите Цветовой режим . стр.39
8	[HDR] Открытие экрана регулировки параметра Динамический диап. стр.67
9	Вверх/Вниз/Влево/Вправо Служит для выбора пунктов меню и регулировки значений. стр.64
10	[Default] В результате нажатия при открытом экране регулировки будет возвращено значение регулировки по умолчанию. стр.64
11	[Menu] Открывает и закрывает меню Настройка. В меню Настройка можно регулировать и настраивать значения параметров Сигнал, Изображен. и пр. стр.64
12	[Fine/Fast] Плавное отображение изображений с высокой частотой кадров, например игры. стр.45
13	[Keystone] Коррекция искажений изображен. стр.34

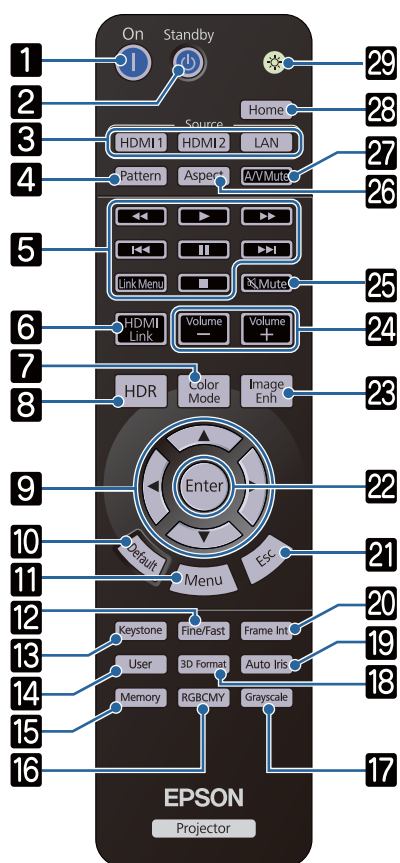

Кнопка	Функция
14 [User]	Служит для выполнения функции, назначенной для кнопки User. стр.69
15 [Memory]	Служит для сохранения, загрузки или очистки памяти. стр.50
16 [RGBCMY]	Служит для регулировки оттенка, насыщенности и яркости каждого цвета RGBCMY. стр.47
17 [Grayscale]	Установка уровня регулировки параметра Шкала серого цвета . стр.65
18 [3D Format]	Переключение на формат 3D. Данный проектор поддерживает указанные ниже форматы 3D. <ul style="list-style-type: none"> • Упаков. кадров • Слева и справа • Сверху и снизу стр.52
19 [Auto Iris]	Установка Автонастр. диафр. стр.44
20 [Frame Int]	Установка уровня для параметра Кадровая интерпол. стр.44
21 [Esc]	Служит для перехода к предыдущему уровню меню, если оно открыто. стр.64
22 [Enter]	При отображении меню эта кнопка служит для подтверждения текущего пункта и перехода к следующему уровню. стр.64
23 [Image Enh]	Открывает меню Улучш-е изображ-я . стр.43
24 [Volume]	Корректировка громкости звука. стр.38
25 [Mute]	Временное подавление или продолжение воспроизведения звука. стр.38
26 [Aspect]	Служит для выбора форматного соотношения в соответствии со входным сигналом. стр.39
27 [A/V Mute]	Временное скрытие или показ изображения, а также подавление или продолжение воспроизведения звука. стр.38
28 [Home]	Открытие или закрытие главного экрана. стр.28
29	При нажатии этой кнопки клавиши пульта ДУ светятся приблизительно 10 секунд. Это полезно при использовании пульта ДУ в темноте.

Заднее

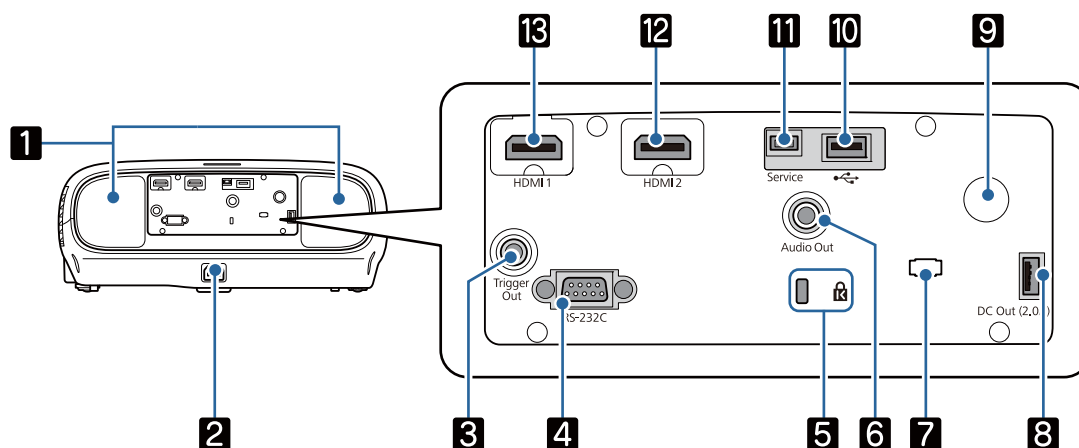

Название		Функция
1	Динамик (только EH-TW7100)	Встроенный динамик проектора. Аудиовыход. Установите для параметра Инверсия звука значение Вкл. , чтобы использовать встроенный динамик, если проектор подвешен к потолку. ➡ Настройки - Аудио - Инверсия звука стр.69
2	Вход для подачи питания	Подключите кабель питания. ➡ стр.27
3	Порт Trigger Out (только EH-TW7100)	Служит для подключения внешних устройств, например экранов с электроприводом. ➡ стр.20
4	Порт RS-232C (только EH-TW7100)	Для управления проектором подключите его к компьютеру с помощью кабеля RS-232C. Этот порт предназначен для управления и обычно не используется. ➡ стр.111
5	Гнездо защиты (K)	Гнездо защиты совместимо с системой безопасности MicroSaver производства компании Kensington. Для получения подробной информации перейдите на домашнюю страницу компании Kensington по адресу http://www.kensington.com/ .
6	Порт Audio Out	Вывод аудиосигнала во время воспроизведения через внешние динамики. ➡ стр.23
7	Держатель кабеля	Вес кабеля может стать причиной плохого подключения его разъема. Пропустите имеющуюся в продаже зажимную ленту (ленту для кабеля) через этот держатель, чтобы связать и закрепить кабель для предотвращения его ослабления.
8	Порт подачи питания DC Out (2,0 A)	Подача питания на устройства потокового видео.
9	Приемник сигнала от пульта дистанционного управления	Принимает сигналы от пульта дистанционного управления. ➡ стр.26
10	Порт USB	Подключение дополнительного беспроводного адаптера локальной сети. Также используется при обновлении микропрограммы. ➡ стр.23
11	Порт Service	Порт обслуживания. Обычно не используется.
12	Порт HDMI2	Служит для подключения компьютеров и видеооборудования, совместимого с HDMI. ➡ стр.20
13	Порт HDMI1	

Основание

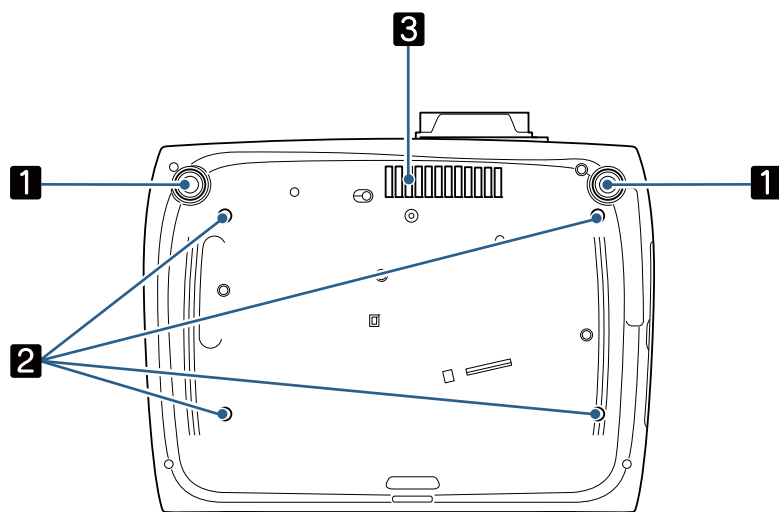

Название		Функция
1	Передняя регулируемая опора	Если проектор устанавливается на поверхности (например, на столе), выдвиньте опору, чтобы отрегулировать наклон по горизонтали. ➡ стр.32
2	Точки крепления кронштейнов подвески (четыре точки)	При подвешивании проектора к потолку в этих точках следует закрепить дополнительный потолочный крепеж. ➡ стр.105
3	Отверстие воздухозаборника	При подвешивании к потолку убедитесь, что в этой секции не будет собираться пыль.

Установка

Проецируемое изображение и положение проектора

Установите проектор, как указано ниже.

Установка параллельно экрану

Если проектор установлен под углом к экрану, на проецируемом изображении может возникать трапецеидальное искажение.

Отрегулируйте положение проектора таким образом, чтобы он был установлен параллельно экрану.

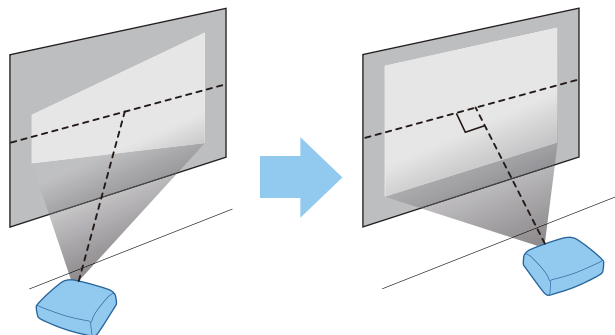

Если проектор невозможно установить перед экраном, можно отрегулировать положение изображения, применяя сдвиг объектива.  [стр.32](#)

Установка проектора горизонтально путем регулировки высоты какой-либо стороны

Если проектор наклонен, проецируемое изображение также будет наклонено.

Установите проектор горизонтально таким образом, чтобы обе стороны были на одной высоте.

Если установить проектор горизонтально невозможно, можно отрегулировать наклон проектора с помощью передней ножки.  [стр.32](#)

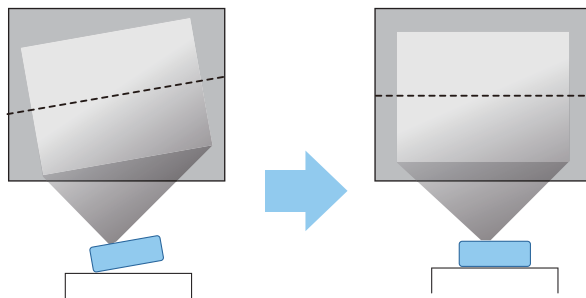

Различные способы настройки

Опасно

- При подвешивании проектора к потолку (потолочное крепление) необходимо применять специальный метод установки. При неправильной установке возможно падение проектора, приводящее к несчастным случаям и травмам.
- Установка проектора без потолочного крепления может стать причиной его падения. Установив проектор на специальный кронштейн Epson, предназначенный для данного проектора, обязательно закрепите проектор и кронштейн проводом, способным выдерживать их вес.
- Не наносите масла, смазочные материалы, растворители, разбавители, химикаты и аналогичные вещества на корпус проектора или кронштейн. Несоблюдение этого требования может привести к разрушению или повреждению корпуса проектора и стать причиной падения проектора с кронштейна.
- Не рекомендуется устанавливать проектор в местах, подверженных воздействию высокой влажности и пыли, а также в местах с содержанием паров масла или воды, например на кухонном столе, на кухне или возле увлажнителя воздуха. Несоблюдение этого требования может привести к возгоранию или поражению электрическим током. Кроме того, содержание масла приводит к разрушению корпуса проектора, в результате которого может произойти его падение с потолочного крепления.

Примеры сред, в которых возможно падение проектора из-за разрушения/повреждения

- Места с содержанием масляного пара в воздухе, например фабрики, ресторанные или домашние кухни
- Места с содержанием в воздухе летучих растворителей или химикатов, например фабрики или лаборатории
- Места, в которых на проектор могут попасть масла, растворители, химикаты и другие вещества, такие как фабрики, ресторанные или домашние кухни
- Места, в которых часто используются ароматические масла, например комнаты отдыха
- Места вблизи устройств, образующих сильный дым, взвешенные в воздухе частицы масла или пену для пенных вечеринок
- Запрещается производить установку в местах возможного солевого повреждения, а также в местах присутствия коррозионного газа, например сернистого газа от горячих источников. В противном случае коррозия может привести к падению проектора. Кроме того, возможны неполадки в работе проектора.
- Не устанавливайте его на нестабильную полку или в месте за пределом диапазона нагрузок. Иначе он может упасть или опрокинуться, что может привести к несчастному случаю или травме.
- При установке проектора на высоте, например на полке, примите меры защиты от падения, закрепив его проводом или ремнем, для обеспечения безопасности в чрезвычайных ситуациях, например при землетрясении, и предотвращения несчастных случаев. При неправильной установке возможно падение проектора, приводящее к несчастным случаям и травмам.
- Не блокируйте отверстие воздухозаборника и выходное отверстие для воздуха на проекторе. Блокирование отверстия воздухозаборника и выходного отверстия для воздуха может привести к накоплению горячего воздуха внутри проектора, результатом чего может стать возгорание.

Внимание

- Не используйте проектор, установленный вертикально. Такие действия могут привести к неисправности.
- Воздушный фильтр необходимо чистить каждые три месяца. Если окружающая среда отличается особой запыленностью, проводите очистку чаще. ➡ [стр.94](#)

■ Установка на стол и проецирование

Проектор можно установить на стол в гостиной или на низкой полке, чтобы выполнять проецирование изображений.

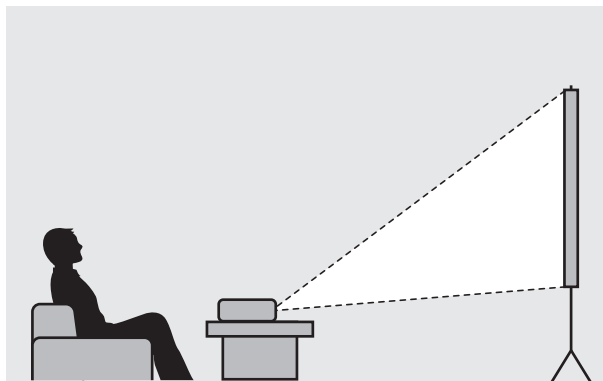

■ Подвешивание к потолку и проецирование

Проектор можно подвесить к потолку с помощью дополнительного потолочного монтажа, чтобы проецировать изображения.

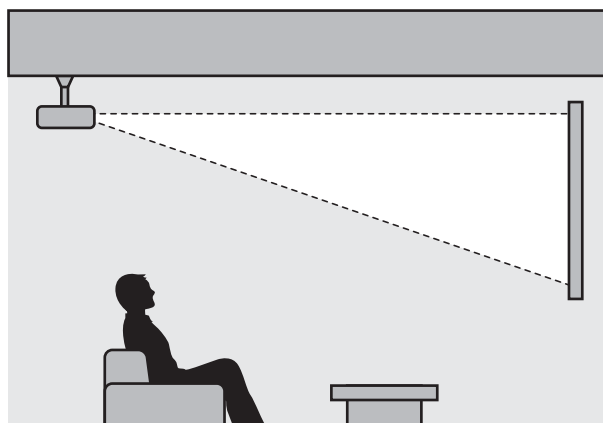

- При проецировании из-под потолка выберите режим **Проецирование - Переднепот.** или **Заднепот.** ➡ **Расширен. - Проецирование** [стр.71](#)
- Установите для параметра **Инверсия звука** значение **Вкл.**, чтобы использовать встроенный динамик, если проектор подвешен к потолку. (только EH-TW7100) ➡ **Настройки - Аудио - Инверсия звука** [стр.69](#)

Расстояние проецирования и максимальные значения сдвига линзы

Размер проецируемого изображения увеличивается при отдалении проектора от экрана.

Воспользуйтесь таблицей ниже, чтобы установить проектор на оптимальном расстоянии от экрана. Значения приведены только для информации.

Максимальные значения сдвига объектива приведены в следующей таблице.



При коррекции искажения проецируемое изображение уменьшается. Увеличьте расстояние проецирования, чтобы увеличить проецируемое изображение до размера проекционного экрана.

Регулировка положения проецирования по вертикали за счет сдвига объектива

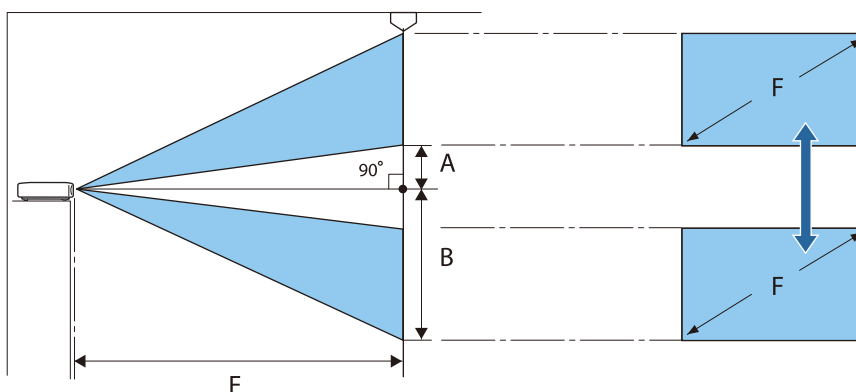

- A : Расстояние от центра объектива до нижнего края проецируемого изображения (когда сдвиг линзы произведен до наивысшего уровня)
- B : Расстояние от центра объектива до нижнего края проецируемого изображения (когда сдвиг линзы произведен до наиболее низкого уровня)
- E : Расстояние проецирования от проектора до экрана
- F : Размер проецируемого изображения

Регулировка положения проецирования по горизонтали за счет сдвига объектива

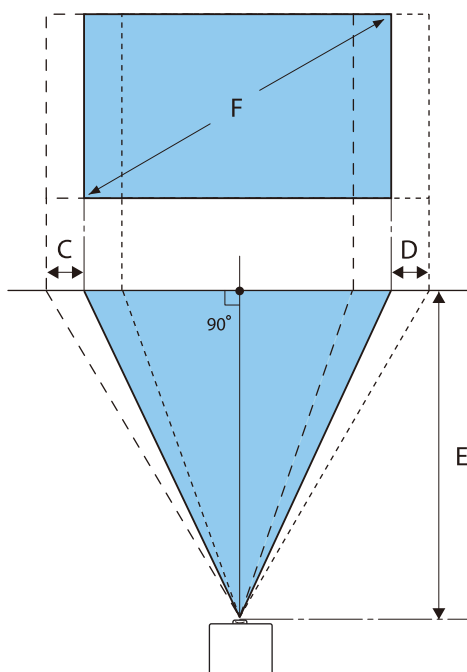

- C : Перемещение центра объектива при перемещении проектора (когда объектив сдвинут полностью влево)
- D : Перемещение центра объектива при перемещении проектора (когда объектив сдвинут полностью вправо)
- E : Расстояние проецирования от проектора до экрана
- F : Размер проецируемого изображения

Единица измерения: см

Формат экрана 16:9		Расстояние проецирования (E)		Максимальные значения сдвига линзы*		
F	Ш x B	Минимум (растянутое)	Максимум (теле)	Расстояние (A)	Расстояние (B)	Расстояние (C, D)
40"	89 x 50	116	189	5	55	21
60"	133 x 75	175	285	7	82	32
80"	177 x 100	235	381	10	110	43
100"	221 x 125	295	477	12	137	53
120"	266 x 149	354	574	15	164	64
150"	332 x 187	444	718	19	205	80
200"	443 x 249	593	958	25	274	106

* Установить вертикальный и горизонтальный сдвиг линзы на максимальное значение одновременно невозможно. ➡ [стр.32](#)

Пример установки (при размере экрана 16:9 и 100")

Вид сбоку

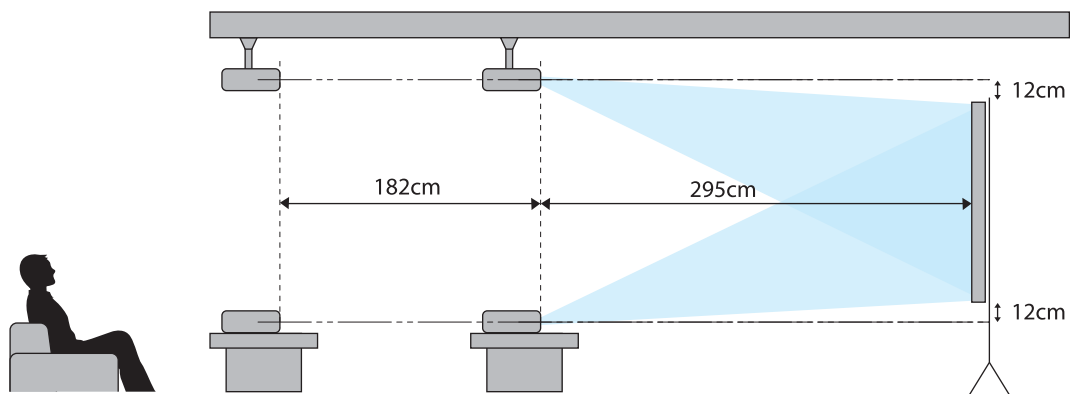

Вид сверху

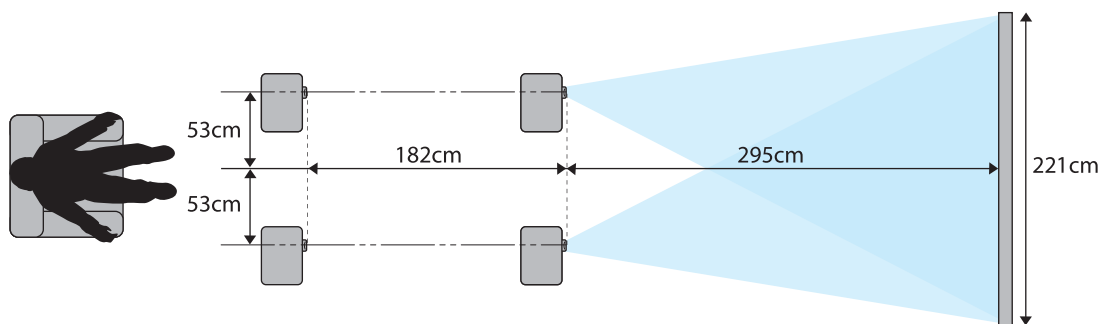

Подключение устройства

Внимание

- Выполните подсоединение кабелей перед подключением к розетке.
- Проверьте форму разъема кабеля и порта, а затем выполните подключение. Если силой вставить в порт разъем неподходящей формы, это может стать причиной повреждений и неисправности.

Подключение видеоборудования

Для проецирования видеоизображения с DVD/Blu-ray проигрывателей подключите проектор кабелем HDMI (приобретаемым отдельно).

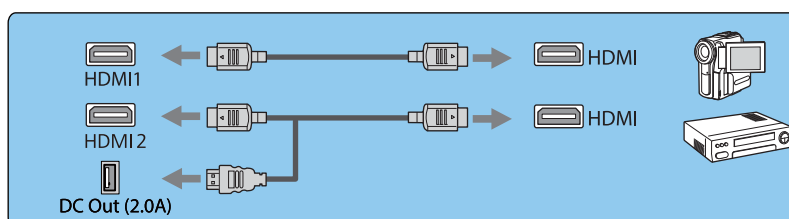
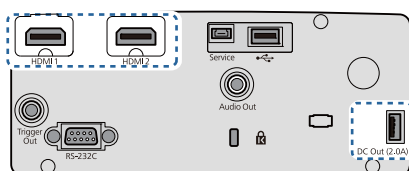

- Для воспроизведения сигналов в полосе пропускания 18 Гбит/с, например 4k60p/4:4:4, используется высокосортный кабель HDMI. При использовании кабеля, который не поддерживает полосу пропускания, изображение может отображаться некорректно. В случае искажения изображения при 18 Гбит/с переключите параметр EDID в режим **Нормальная**.
Сигнал-Дополнительно – EDID стр.67
- Также можно подключить систему AV для прослушивания звука с помощью подключаемого оборудования.
- При использовании порта подачи питания на оптический кабель HDMI подсоедините его к порту подачи питания DC Out (2,0 A).

Подключение компьютера

Для проецирования изображений с компьютера подключите проектор кабелем HDMI (приобретаемым отдельно).

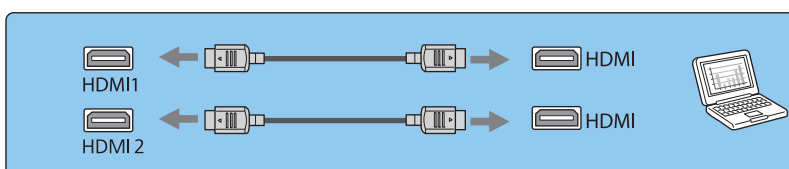
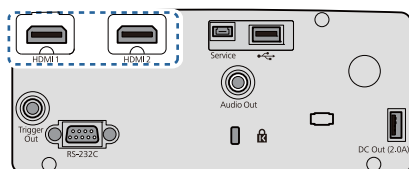

Подключение внешнего оборудования

Подключение к порту Trigger Out (только для EH-TW7100)

Для подключения внешних устройств, таких как экраны с электроприводом, подключите стерео кабель mini-jack (3,5 мм) к порту Trigger Out. При установке на включение из этого порта выводится сигнал (12 В пост. тока) и передает информацию о состоянии проектора (Вкл. или Выкл.) на подключенные устройства, например, электрические экраны.

При использовании порта **Trigger Out** установите для функции **Триггерный выход** значение **Питание** или **Анаморф. шир.** ➔ **Расширен. – Управление – Триггерный выход** [стр.71](#)

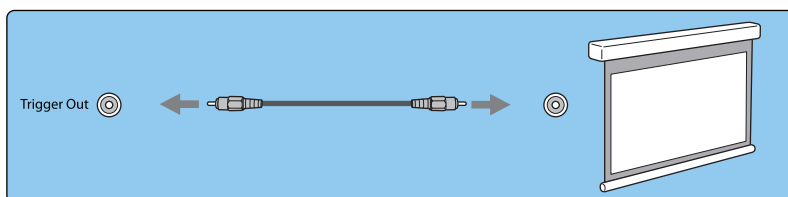
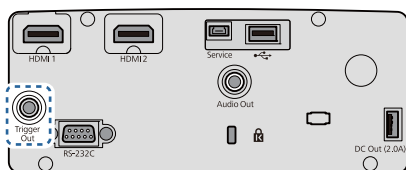

■ Подключение устройств Bluetooth®

Аудиосигнал, поступающий с разъема HDMI1 или HDMI2, выводится через динамики или наушники с поддержкой технологии Bluetooth.

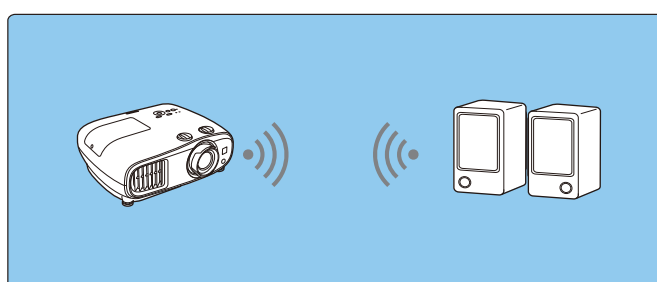

1 Нажмите кнопку [Menu] для отображения меню в следующем порядке: **Настройки - Связь HDMI - Устройс. аудиовых.**

2 С помощью кнопок Вверх и Вниз выберите **Проектор** и нажмите кнопку [Enter] для подтверждения выбора.

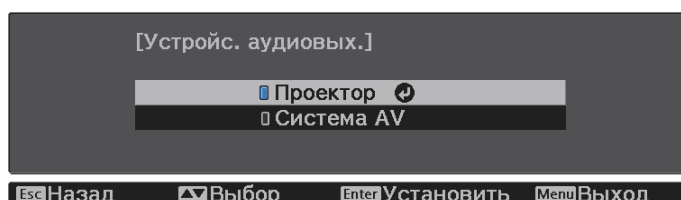

3 Порядок отображения меню: **Настройки - Bluetooth - Ауд. Bluetooth.**

4 С помощью кнопок Вверх и Вниз выберите **Вкл.** и нажмите кнопку [Enter] для подтверждения выбора.

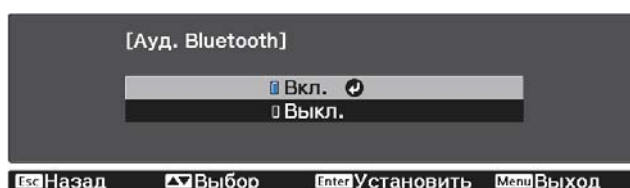

- 5 Активируйте "режим сопряжения" на устройстве Bluetooth, которое вы хотите подключить.
Дополнительную информацию см. в документации, поставляемой в комплекте с устройством Bluetooth.
- 6 Выберите **Поиск устр. Bluetooth**.
Отобразится список доступных для подключения устройств.
- 7 С помощью кнопок Вверх и Вниз выберите устройство Bluetooth, которое требуется подключить, а затем нажмите кнопку [Enter] для подключения.

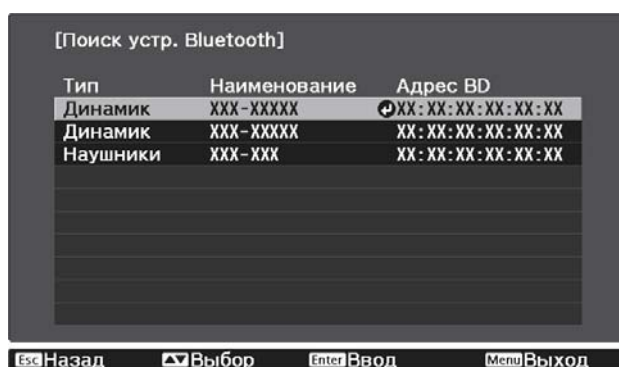

При следующем включении проектора он автоматически соединится с последним подключенным устройством.

Для изменения подключаемого устройства повторите данную процедуру начиная с шага 5.

Спецификации Bluetooth

Версия	Версия Bluetooth 3.0
Выход	Класс 2
Расстояние передачи	Примерно 10 м
Поддерживаемые профили	A2DP
Защита содержимого	SCMS-T
Используемая частота	Диапазон 2,4 ГГц (от 2,402 до 2,480 ГГц)
Поддерживаемые кодеки	SBC, Qualcomm® aptX™ audio

Опасно

- Электромагнитные помехи могут привести к сбоям в работе медицинского оборудования. Перед использованием устройства убедитесь в том, что поблизости нет никакого медицинского оборудования.
- Электромагнитные помехи могут привести к сбоям в работе оборудования с автоматическим управлением, что может стать причиной несчастного случая. Не используйте устройство вблизи оборудования с автоматическим управлением, такого как автоматические двери или системы пожарной тревожной сигнализации.



- Подключите устройство Bluetooth, которое поддерживает защиту авторских прав (SCMS-T).
- Возможно, не получится подключиться в зависимости от стандарта и типа устройства.
- Даже при подключении в пределах указанного расстояния передачи соединение может быть потеряно по причине статуса сигнала.
- Bluetooth использует ту же самую частоту (2,4 ГГц), что и беспроводные ЛВС (IEEE802.11b/g) или микроволновые печи. Поэтому при одновременном использовании этих устройств может происходить интерференция радиоволн, в результате чего могут происходить сбои изображения и прерывание звука или связь будет невозможна. Если вам приходится использовать эти устройства одновременно, проследите, чтобы между ними и устройством Bluetooth было достаточное расстояние.
- К проектору невозможно одновременно подключить несколько устройств Bluetooth.
- Звук с любого аудиоустройства, поддерживающего технологию Bluetooth, передается с задержкой.

Подключение внешних динамиков

Для вывода звука на внешние динамики подключите динамики к порту проектора Audio Out с помощью имеющегося в продаже аудиокабеля.

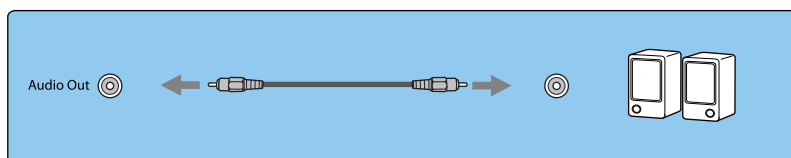
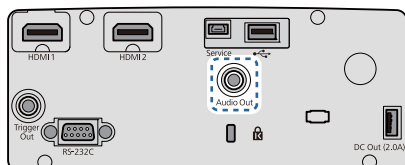

- Для вывода звука на внешние динамики установите для параметра **Устройс. аудиовых.** значение **Проектор**.  **Настройки - Связь HDMI - Устройс. аудиовых.** [стр.69](#)
- Если система AV не подключена к проектору, звук выводится на внешние динамики, даже если параметр **Устройс. аудиовых.** установлен как **Система AV**.

Подключение Беспроводной адаптер локальной сети

Для использования функции беспроводной ЛВС подключите дополнительное Беспроводной адаптер локальной сети (ELPAP10).

Подключите Беспроводной адаптер локальной сети к порту USB.

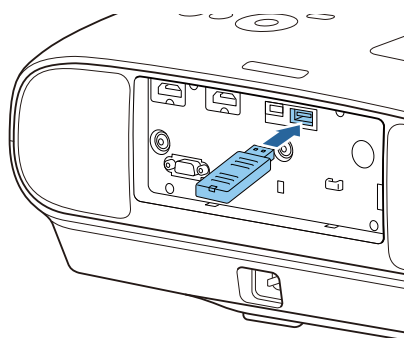

Для проецирования через беспроводную локальную сеть можно использовать один из следующих способов: Для получения подробной информации см. страницу загрузки.

- **Одновременное проецирование четырех экранов**

При использовании приложения Epson iProjection (Windows/Mac) можно отобразить до четырех отдельных экранов на проекторе с 50 компьютеров, подключенных к сети.

Приложение Epson iProjection (Windows/Mac) можно загрузить с указанного веб-сайта.

<https://www.epson.com>

- **Проецирование изображений с мобильного терминала через сеть.**

Установка Epson iProjection (iOS/Android) на смартфон или планшет позволяет по беспроводной связи проецировать данные на ваше устройство. ➡ [стр.60](#)



- Если при подключенном Беспроводной адаптер локальной сети функция беспроводной ЛВС не используется, установите для параметра **Пит. беспров. ЛВС** значение **Выкл.** Таким образом можно предотвратить несанкционированный доступ извне. ➡ [стр.74](#)
- При использовании Epson iProjection в режиме подключения **Быстрый** рекомендуется выполнить настройки безопасности. ➡ [стр.77](#)

Подготовка пульта дистанционного управления

Установка аккумуляторов пульта дистанционного управления

Внимание

- Проверьте расположение меток (+) и (-) внутри держателя для аккумуляторов, чтобы убедиться в правильности ориентации устанавливаемых аккумуляторов.
- Вы не должны использовать другие батарейки, кроме щелочных или марганцевых батареек AA.

1 Снимите крышку аккумуляторного отсека.

Надавливая на защелку крышки аккумуляторного отсека, поднимите крышку.

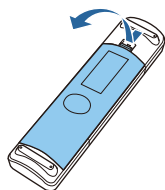

2 Замените старые аккумуляторы новыми.

Перед установкой проверьте полярность аккумуляторов (+) и (-).

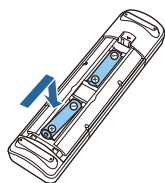

3 Установите на место крышку аккумуляторного отсека.

Нажмите на крышку аккумуляторного отсека и защелкните ее.

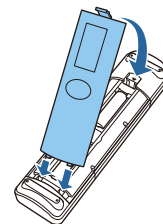

 Если уменьшается скорость реагирования пульта дистанционного управления или он перестает работать, это может свидетельствовать о том, что аккумуляторы разрядились. В таком случае их следует заменить. Держите наготове две запасные щелочные или марганцевые батарейки AA для использования их в случае необходимости.

Рабочий диапазон пульта дистанционного управления

■ Рабочий диапазон (слева направо)

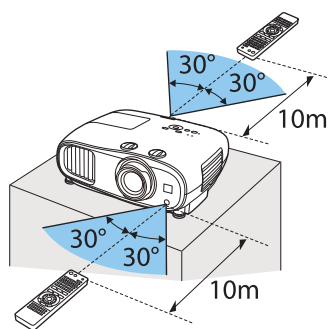

■ Рабочий диапазон (сверху вниз)

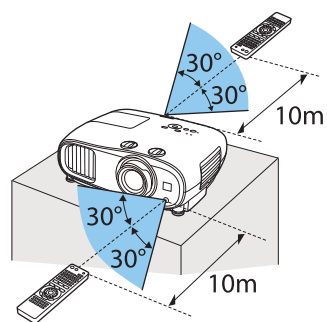

Проецирование изображений

Включение проектора

1 Подсоедините оборудование к проектору.

2 Для подключения используйте кабель питания из комплекта поставки.

3 Снимите крышку объектива.

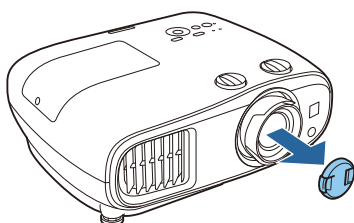

4 Для включения проектора нажмите кнопку питания на пульте дистанционного управления или кнопку standby на панели управления.

Пульт дистанционного управления

Панель управления

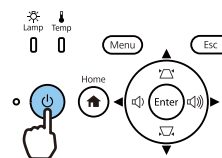
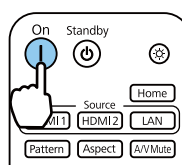

Индикатор состояния проектора мигает синим, что указывает на процесс прогрева проектора. Как только проектор прогреется, индикаторы ожидания и состояния будут светить синим.



Если для параметра **Direct Power On** установлено значение **Вкл.**, можно начать проецирование, просто подключив кабель питания к проектору, не нажимая на кнопки. **Расширен. – Управление – Direct Power On стр.71**

5 Включите подключенное оборудование.

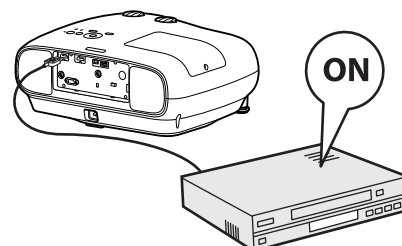



Опасно

- Не смотрите в объектив во время работы проектора. Мощный излучаемый свет может привести к повреждению зрения. Внимательно следите за поведением своего ребенка.
- Не стойте перед объективом во время работы проектора. Одежда может быть повреждена из-за высокой температуры.



- Данный проектор предоставляет функцию Защита от детей для предотвращения случайного включения питания детьми, а также функцию Блокир. управл. для предотвращения случайного срабатывания. ➡ **Настройки - Настройка блокировки - Защита от детей/Блокир. управл. [стр.69](#)**
- При работе на высоте 1500 м или более для настройки **Высотный режим** следует задать значение **Вкл.** ➡ **Расширен. – Управление – Высотный режим [стр.71](#)**

■ Если целевое изображение не проецируется

Если изображение не проецируется, источник можно изменить одним из следующих способов.

Пульт дистанционного управления

Нажмите кнопку целевого порта.

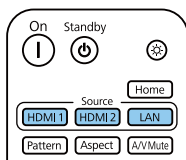

Панель управления

Нажмите кнопку [Home], а затем выберите целевое устройство ввода на отображаемом главном экране.

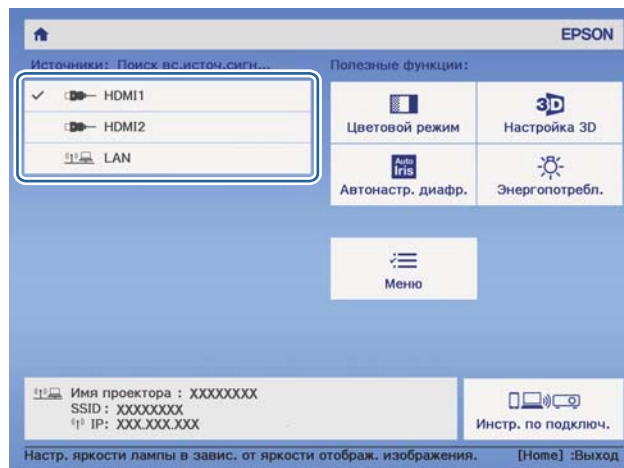

Работа с главным экраном

На главном экране можно легко выбрать источник сигнала изображения и воспользоваться полезными функциями.

Для отображения главного экрана нажмите кнопку [Home] на пульте дистанционного управления или на панели управления.

Главный экран отображается автоматически при включении проектора в следующих случаях:

- Для **Авт.Отобр.Глав.экр.** установлено **Вкл.** ➡ **Расширен. - Главный экран - Авт.Отобр.Глав.экр. [стр.71](#)**
- Отсутствует сигнал от каких-либо источников.

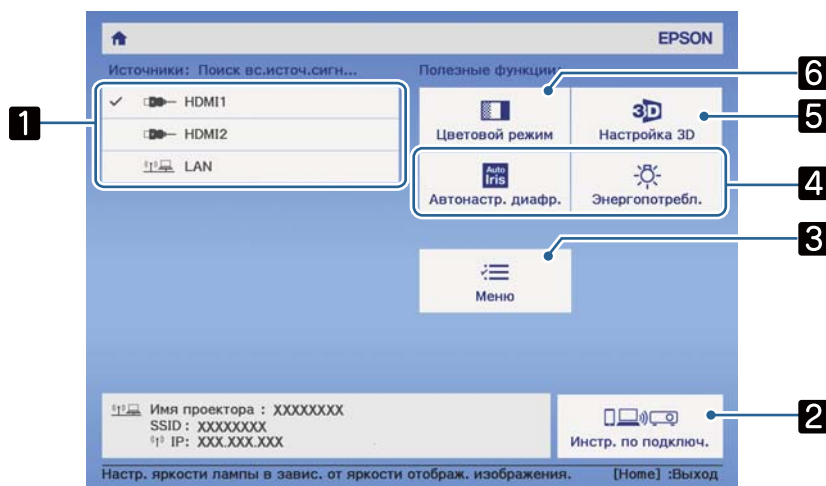

1	Выбор источника для проектора.
2	Отображение Инстр. по подключ.
3	Открывает меню Настройка. ➡ стр.64
4	Выполнение настроек меню, назначенных для параметров Пользов. функция 1 и Пользов. функция 2 , на Главный экран . ➡ Расширен. - Главный экран стр.71
5	Установка функции 3D. ➡ Сигнал - Настройка 3D стр.67
6	Выберите Цветовой режим . ➡ стр.39

Главный экран исчезает при бездействии в течение 10 минут.

Выключение

1 Выключите подключенное оборудование.

2 Нажмите кнопку standby на пульте дистанционного управления или панели управления.

Пульт дистанционного управления Панель управления

Отображается сообщение о подтверждении.

3 Снова нажмите кнопку standby.

Отключить питание?

Да : Нажмите на кнопку

Нет : Нажмите друг. кнопку

Индикатор состояния мигает, и начинается охлаждение проектора.

Если для параметра **Режим подтвержд.** установлено значение **Выкл.**, можно выключить проектор одним нажатием кнопки на пульте дистанционного управления.
➡ **Расширен. - Дисплей - Режим подтвержд.** [стр.71](#)

4 Дождитесь полного охлаждения.

После завершения охлаждения индикатор состояния прекращает мигать.

5 Отключите кабель питания.



- Когда кабель питания подключен, небольшое количество электричества потребляется даже при отсутствии операций.
- При повторном подключении кабеля питания подождите достаточный промежуток времени.

6 Присоедините крышку объектива.

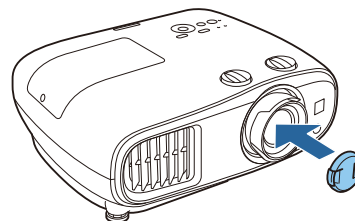

Регулировка проецируемого изображения



Поскольку изображения являются нестабильными сразу после включения проектора, перед настраиванием фокусировки, масштабирования или сдвига линзы рекомендуется подождать 30 минут или более после начала проецирования изображений.

Отображение тестового шаблона

Для регулировки масштаба / фокусного расстояния или положения проецируемого изображения сразу после установки проектора можно отобразить тестовый шаблон, не подключая видеоборудование.

Нажмите кнопку [Pattern] на пульте дистанционного управления для вывода на экран тестового шаблона. Стандартом для горизонтальных линий вверху и внизу является 2.40:1 системы Синемаскоп.

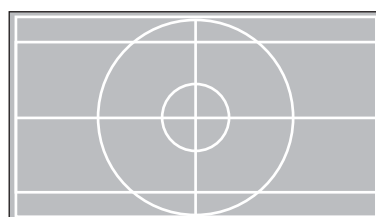
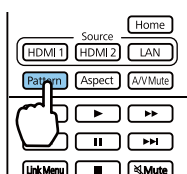

Нажмите кнопку [Pattern] снова, чтобы скрыть тестовый шаблон.

Регулировка фокусного расстояния

Поверните фокальное кольцо.

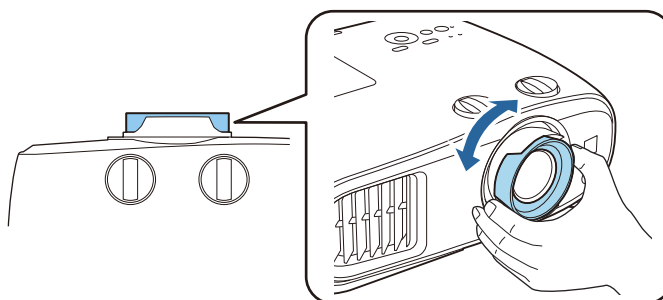

Регулировка размера проецируемого изображения (Изменить увелич.)

Для регулировки размера проецируемого изображения возьмитесь за выступ и поверните кольцо масштабирования.

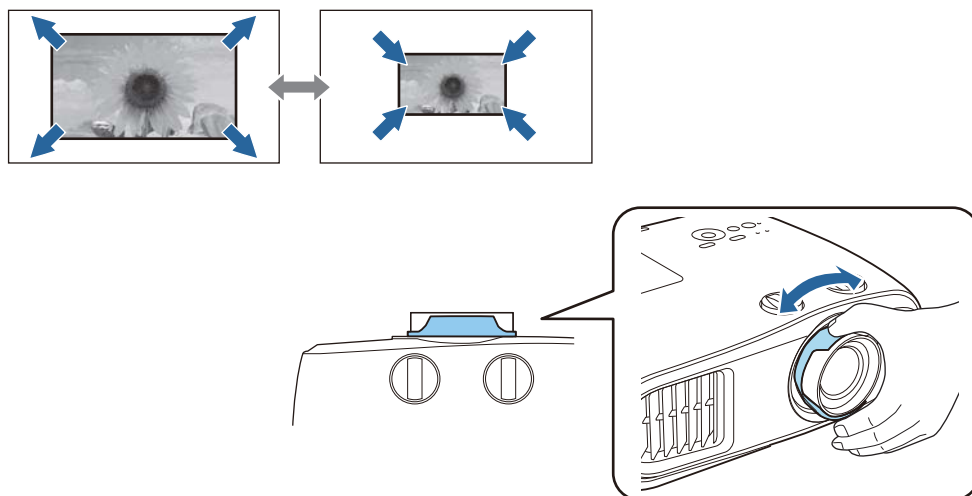

Регулировка угла наклона проектора

Если проецируемое изображение горизонтально наклонено (левая и правая стороны проецируемого изображения расположены на разной высоте), при установке проектора на столе отрегулируйте переднюю опору, чтобы выровнять стороны между собой.

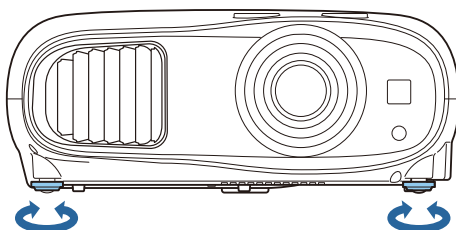

Настройка позиции проецируемого изображения (Сдвиг объектива)

Если проектор невозможно установить непосредственно перед экраном, можно отрегулировать положение изображения, применяя сдвиг объектива.

Для регулировки положения изображения поворачивайте диски вертикального и горизонтального сдвига линзы. Для нахождения центра диапазона сдвига объектива поверните диск сдвига объектива до щелчка.

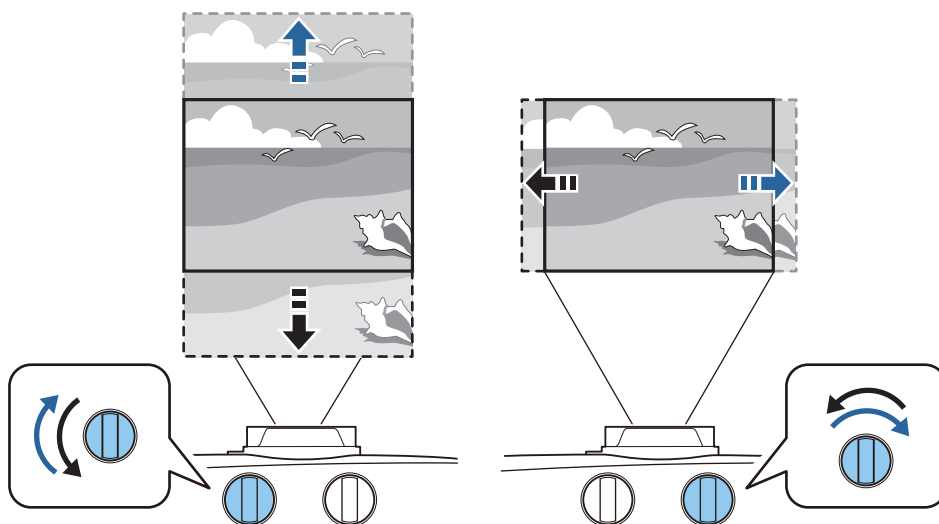

Внимание

- При использовании вертикального сдвига линзы для регулировки положения изображения, отрегулируйте изображение путем его перемещения вверх, а затем завершите регулировку. Если переместить изображение вниз и завершить регулировку, его положение может слегка снизиться.
- Не поворачивайте диск сдвига линзы, если нет результата. Как только проецируемое изображение будет расположено полностью у одного из краев, дальнейшее поворачивание диска может ухудшить качество изображения.



- Изображения будут наиболее четкими, когда диски вертикального и горизонтального сдвига линзы будут отцентрированы.
- При регулировке положения проецирования посредством сдвига объектива рекомендуется установить проектор параллельно экрану.

Изображение можно перемещать в пределах указанного ниже диапазона.

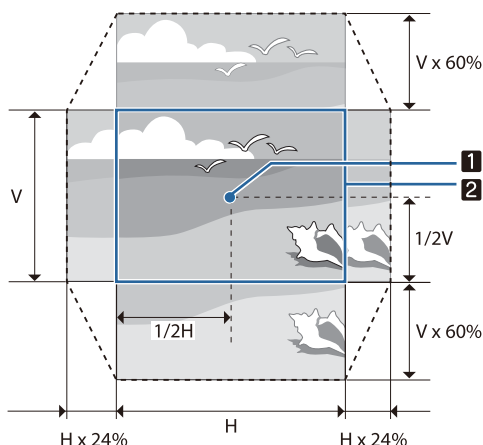

- 1 Центр объектива
- 2 Изображение с отцентрированным сдвигом линзы



Предостережение

Перед транспортировкой проектора верните объектив в центральное положение. Транспортировка проектора с объективом не по центру может вызвать повреждение механизма сдвига линзы. Также прикрепите защитную прокладку, которая была прикреплена при покупке объектива.



Если невозможно выполнить регулировку посредством сдвига объектива, откорректировать искажение можно с помощью функции Корр-ия трапеции. 🖱️ [стр.34](#)

При неправильном положении объектива проецируемое изображение может быть искажено. Поэтому рекомендуется отрегулировать положение объектива, поворачивая диски сдвига объектива как показано ниже, и выполнить коррекцию искажений изображения с помощью функции Корр-ия трапеции.

- Горизонтальное положение объектива: центр
- Вертикальное положение: верхний край

Коррекция трапецеидальных искажений

Если расположить проектор под углом к экрану, приподнять его вверх, наклонить вниз или в сторону, может потребоваться произвести коррекцию искажения изображения.

Его можно откорректировать одним из двух способов, приведенных ниже.

- Выполните коррекцию вертикальных и горизонтальных искажений 🖱️ [стр.34](#)
- Корректировка каждого из углов проецируемого изображения в отдельности 🖱️ [стр.36](#)

■ Коррекция с помощью кнопки Keystone

Для коррекции вертикальных и горизонтальных трапецеидальных искажений можно использовать кнопки Вверх/Вниз/Влево/Вправо на панели управления.

Нажмите кнопку Вверх или Вниз для отображения индикаторов Верт. искажение/Гориз. искажение.

Когда будут отображаться индикаторы, используйте кнопки Вверх и Вниз для коррекции по вертикали и кнопки Влево и Вправо для коррекции по горизонтали.



Если верхняя или нижняя сторона слишком широка

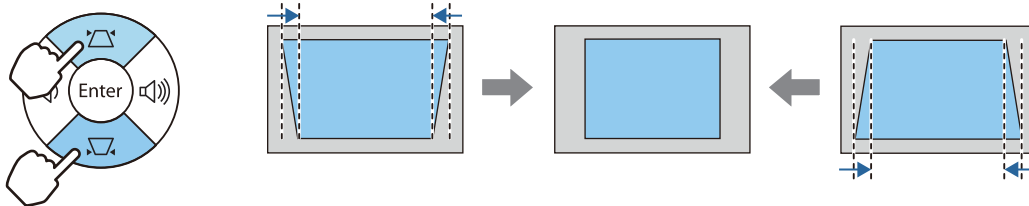

Если левая или правая сторона слишком широка

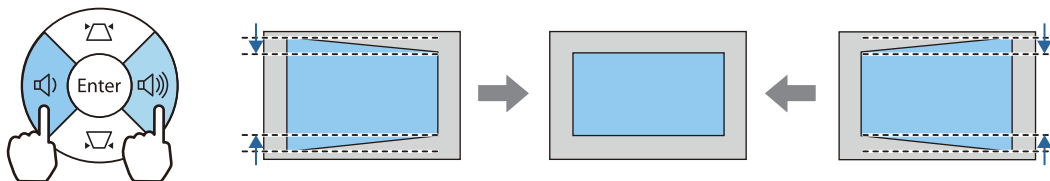



- При коррекции трапецидальных искажений проецируемое изображение может уменьшаться. Увеличьте расстояние проецирования, чтобы увеличить проецируемое изображение до размера проекционного экрана.
- Горизонтальное/вертикальное искажение также можно задать в меню Конфигурация.
☛ **Настройки - Корр-ия трапеции - Гор/вер.искаж.** [стр.69](#)
- Коррекция эффективна в пределах диапазона угла проецирования 30° в любом направлении.
- Чтобы отрегулировать громкость, используйте кнопки Volume (Left/Right), когда не отображены индикаторы Верт. искажение/Гориз. искажение. (только EH-TW7100) ☛ [стр.38](#)

Коррекция с помощью параметра Quick Corner

Для корректировки формы изображения в виде неправильного прямоугольника можно использовать параметр Quick Corner из меню проектора.

- 1 Нажмите кнопку [Menu] для отображения меню в следующем порядке: **Настройки - Корр-ия трапеции.**

Пульт дистанционного управления Панель управления

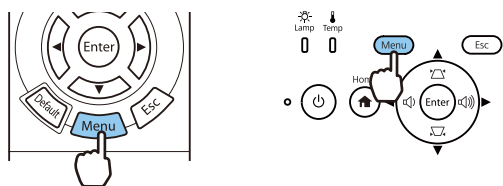

- 2 С помощью кнопок Вверх и Вниз выберите **Quick Corner** и нажмите кнопку [Enter]. Если потребуется, снова нажмите кнопку [Enter].

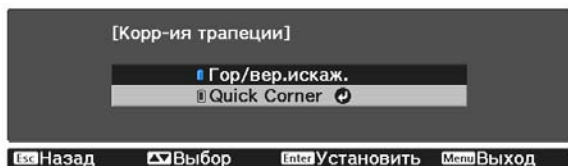

Откроется экран выбора области.

- 3 Для выбора угла изображения, который необходимо отрегулировать, воспользуйтесь кнопками Вверх/Вниз/Влево/Вправо. Затем нажмите кнопку [Enter].

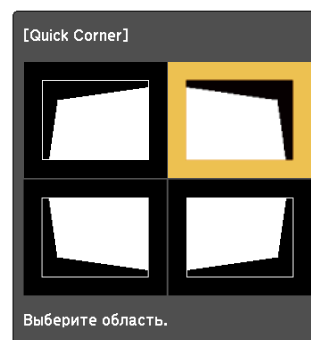

Для сброса корректировок, выполненных с помощью функции Quick Corner, удерживайте кнопку [Esc] около двух секунд, пока отображается экран выбора области, а затем выберите **Да**.

- 4 При необходимости скорректируйте форму изображения с помощью кнопок Вверх/Вниз/Влево/Вправо. Нажмите кнопку [Enter], чтобы вернуться на экран выбора области.



Если появляется этот экран форму можно регулировать только в направлении, указанном серым треугольником.

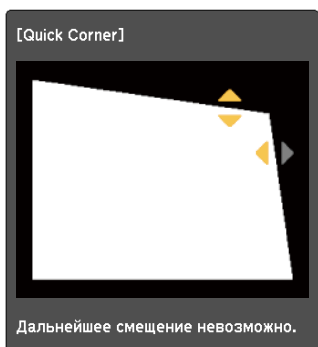

- 5 При необходимости повторите этапы 3 и 4 для регулировки остальных углов.

- 6 После завершения всех действий нажмите кнопку [Esc].



После использования функции Quick Corner теперь для параметра **Корр-ия трапеции** установлено значение **Quick Corner** в меню проектора **Настройки**. При нажатии кнопки Вверх или Вниз на панели управления появится экран выбора области.

Регулировка громкости

Чтобы отрегулировать громкость, воспользуйтесь кнопками [Volume] на пульте дистанционного управления или кнопками Volume на панели управления (только для EH-TW7100).

Пульт дистанционного управления

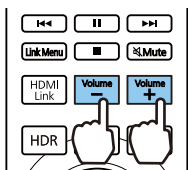

Панель управления

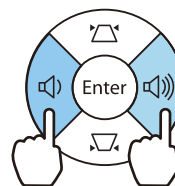

- Громкость также можно отрегулировать в меню Настройки. ➤ **Настройки - Audio - Громкость** [стр.69](#)
- Если система AV подключена к проектору и вы желаете выполнить регулировку громкости системы AV, установите для параметра **Связь HDMI** значение **Вкл.**, а для **Устройс. аудиовых.** установите **Система AV**. ➤ **Настройки - Связь HDMI** [стр.69](#)



Предостережение

Не начинайте проецирование на большой громкости. Внезапный резкий звук может привести к утрате слуха. Перед выключением питания также снижайте громкость, чтобы затем при включении питания вы смогли постепенно увеличить громкость.

Временное скрытие изображения и подавление звука (A/V Mute)

Нажмите кнопку [A/V Mute] на пульте дистанционного управления, чтобы отобразить или скрыть изображение. При этом также происходит подавление или продолжение воспроизведения звука.

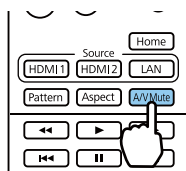

- При просмотре фильмов изображение и звук воспроизводятся даже при выборе параметра Подавление сигнала аудио/видео. Невозможно продолжить воспроизведение с того момента, когда сигнал видео и аудио был выключен кнопкой [A/V Mute].
- Чтобы отключить звук или воспроизводить только аудиосигнал, нажмите кнопку [Mute].
- Если звук выводится через систему AV и вы хотите отрегулировать ее громкость, установите для параметра **Связь HDMI** значение **Вкл.**, а для **Устройс. аудиовых.** — значение **Система AV**. ➤ **Настройки - Связь HDMI** [стр.69](#)

Регулировка изображения

Выбор качества проецирования (Цветовой режим)

Можно получить оптимальное качество изображения для полного соответствия окружающей обстановке при проецировании. Яркость изображения изменяется в зависимости от выбранного режима.

1 Нажмите кнопку [Color Mode].

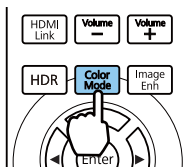

- Настройку параметров можно выполнить в меню Настройка. **Изображен. – Цветовой режим** [стр.65](#)
- Нажав кнопку [Home], можно также выполнить настройку параметров с главного экрана. [стр.28](#)

2 Выберите **Цветовой режим**.

С помощью кнопок Вверх и Вниз выберите режим и нажмите кнопку [Enter] для подтверждения выбора.

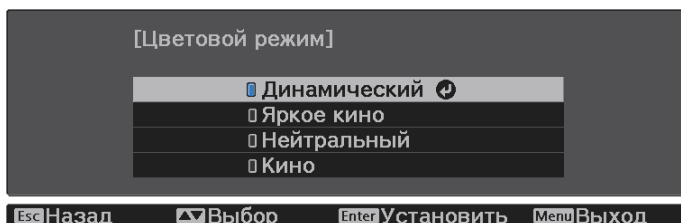

Режим	Рекомендуемое применение
Динамический	Это самый яркий режим. Лучше всего подходит для установки приоритетов по яркости.
Яркое кино	Лучше всего подходит для проецирования ярких изображений.
Нейтральный	Лучше всего подходит для точного воспроизведения цвета исходного изображения. Мы рекомендуем выбрать данный режим при выполнении настройки цвета изображения. стр.46
Кино	Лучше всего подходит для просмотра фильмов.

Переключение функций отображения экрана "полное" и "растянутое" (Соотношен. сторон)

Тип входного сигнала, соотношение сторон и разрешение можно изменить в соответствии с параметром **Соотношен. сторон** проецируемого изображения.

Доступные значения зависят от того, какой сигнал изображения проецируется.



Обратите внимание на то, что использование функции соотношения сторон для уменьшения, увеличения или разделения проецируемого изображения в коммерческих целях или для общественного просмотра может нарушить авторские права владельца соответствующего изображения в соответствии с законодательством об авторском праве.

1 Нажмите кнопку [Aspect].

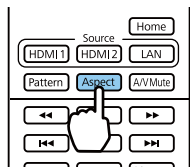

Настройку параметров можно выполнить в меню Настройка.
Сигнал – Соотношен. сторон [стр.67](#)

2 С помощью кнопок Вверх и Вниз выберите пункт и нажмите кнопку [Enter] для подтверждения выбора.

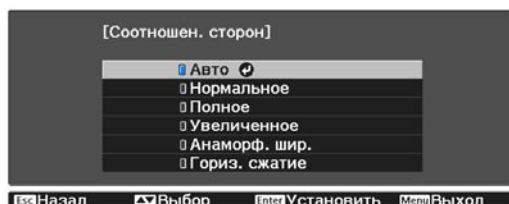

- Невозможно переключить **Соотношен. сторон**, если в качестве источника входного сигнала выбран LAN. Кроме того, если в качестве источника входного сигнала HDMI1/HDMI2, в зависимости от входного сигнала изменение **Соотношен. сторон** может быть невозможным.
- Значения **Анаморф. шир.** и **Гориз. сжатие** отображаются только для EH-TW7100.

Если выбрать режим **Авто** в нормальных условиях, для отображения входного сигнала используется оптимальное соотношение сторон. Измените значение, если необходимо использовать другое соотношение сторон.

В таблице ниже отображено изображение, спроецированное на экран с соотношением сторон 16:9.

Входное изображение	Название настройки		
	Нормальное	Полное	Увеличенное
Изображения 4:3			
Изображения 16:9*1			
Изображения, записанные с использованием сжатия			
Изображения Letterbox*2			

Входное изображение	Название настройки		
	Нормальное	Полное	Увеличенное
Примечания	Соответствует вертикальному размеру проекционной панели. Соотношение сторон зависит от входного изображения.	Занимает целую проекционную панель. Соотношение сторон зависит от входного разрешения.	Сохраняет соотношение сторон входного сигнала и соответствует горизонтальному размеру проекционной панели. Изображение может быть обрезано сверху и снизу.

- *1 Если входной сигнал имеет формат 16:9, функции **Полное** и **Увеличенное** нельзя использовать для сигналов 4K и 3D.
- *2 В данном описании используется изображение в формате letterbox с соотношением сторон 4:3, отображенное в кадре 16:9 с черными полями сверху и снизу для размещения субтитров. Поля сверху и снизу экрана изображения используются для отображения субтитров.

Установите **Анаморф. шир.** и присоедините имеющийся в продаже анаморфный объектив для просмотра DVD, Blu-ray и других изображений, записанные данные которых имеют кинематографические размеры.

Гориз. сжатие растягивает горизонтальное соотношение сторон входного сигнала. Это позволит проецировать изображение во всю ширину экрана, если используется имеющийся в продаже анаморфный объектив.



- Если выбрано значение **Анаморф. шир.** при установленном параметре **Невидимая область**, изображение может быть обрезанным. Установите **Невидимая область** на **Выкл.** **Сигнал - Невидимая область** [стр.67](#)
- При проецировании 3D-изображений в режиме **Анаморф. шир.** поддерживаются только сигналы 1080p/24 Гц/с упаковкой кадров.
- Для входного сигнала 4K можно выбрать только параметры **Нормальная, Анаморф. шир., Гориз. сжатие.**

Настройка параметра Резкость

Изображение можно сделать более резким.

Ниже перечислены параметры и процедуры настройки.

Стандарт	Увеличение контуров проецируемого изображения в целом. При регулировке параметра Стандарт значения настройки для Улучш. тонких линий и Улучш. толстых линий также регулируются.
Улучш. тонких линий	Повышается качество отображения деталей, например, волос и рисунков на одежде.
Улучш. толстых линий	Повышается качество отображения крупных частей, например, контуров целого объекта или фонов, благодаря чему повышается четкость всего изображения.

1

Нажмите кнопку [Menu].

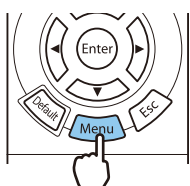

Отображается меню Настройка.

2

Выберите **Изображен. – Резкость.**

Появится окно настройки **Резкость.**

3

С помощью кнопок Вверх и Вниз выберите необходимый элемент, а затем выполните настройку, используя кнопки Влево и Вправо.

Изображение улучшается при перемещении вправо (положительное значение) и теряет качество при перемещении влево (отрицательное значение).



Нажмите кнопку [Default], чтобы восстановить значения настроек по умолчанию.

4

Нажмите кнопку [Menu] для выхода из меню.

Изменение разрешения изображения (Улучш-е изображ-я)

Вы можете изменить разрешение изображения с помощью функции Улучш-е изображ-я. Может быть выполнена настройка следующего содержимого.

Усиление 4K*3	Функция Усиление 4K обеспечивает проецирование изображения с двойным разрешением за счет смещения 1 пикселя по диагонали с шагом 0,5 пикселя. Изображение высокого разрешения проецируется с высокой детализацией.
Предуст.реж.изобр.	Выберите заранее подготовленные настройки в качестве настроек для параметров Шумоподавление , Шумоподавл. MPEG , Super-resolution и Подчерк. деталей .
Кадровая интерпол.*1 *2 *3	Плавное воспроизведение фильмов.  стр.44
Деинтерлейсинг*1 *2	Преобразование чересстрочного сигнала в прогрессивный с помощью метода, соответствующего сигналу изображения.
Шумоподавление*1 *2 *3	Сглаживает неровные изображения.
Шумоподавл. MPEG*1*2*3	Уменьшение точки раstra и блокировка шумов, возникающих на контурах, при проецировании фильмов формата MPEG.
Super-resolution*2	Наст. тонких линий: увеличивает контрастность и контуры размытых изображений. Мягкий фокус: увеличивает контрастность и контуры для гладкого фона.
Подчерк. деталей*2	Увеличивает контраст изображения для создания изображения с более выраженными текстурами и материальным ощущением. Сила: чем больше значение, тем больше контрастность. Диапазон. Чем больше значение, тем больше диапазон усиления детализации.

*1 Данную функцию можно установить только при выборе для параметра **Сигнал - Дополнительно-Обработка изобр.** значения **Точный**.

*2 Его можно установить в любое время, если для **Предуст.реж.изобр.** не задано **Выкл.**

*3 Для входного сигнала 4K установка этого значения невозможна.

1 Нажмите кнопку [Image Enh].

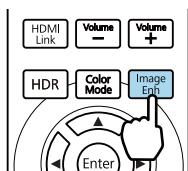

Настройку параметров можно выполнить в меню Настройка.
 **Изображен. – Улучш-е изображ-я** [стр.65](#)

2 С помощью кнопок Вверх и Вниз выберите пункт для коррекции и нажмите кнопку [Enter] для подтверждения выбора.

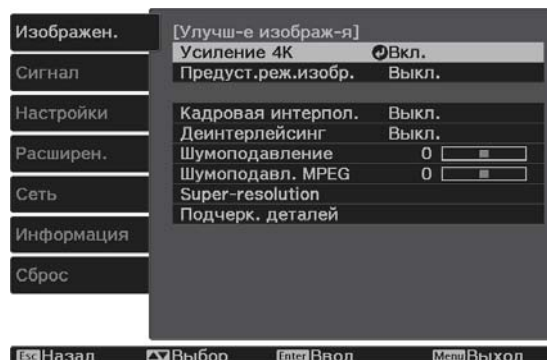

3 Отрегулируйте значения, используя кнопки Влево и Вправо.

Нажмите кнопку [Esc], чтобы отрегулировать другой параметр.

Нажмите кнопку [Default], чтобы восстановить значения настроек по умолчанию.



4 Нажмите кнопку [Image Enh] для выхода из меню.

Установка Автонастр. диафр.

Автоматическая настройка светимости, в соответствии с выводимым изображением, позволяет получать глубокие и богатые кадры.

Можно отслеживать регулировку светимости на предмет изменения яркости отображаемого изображения со значения **Нормальная** на **Выс. скорость**.

1 Нажмите кнопку [Auto Iris].

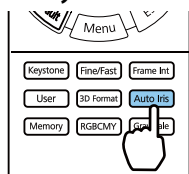

Настройку параметров можно выполнить в меню Настройка. **Изображен. - Автонастр. диафр. стр.65**

2 С помощью кнопок Вверх и Вниз выберите пункт и нажмите кнопку [Enter] для подтверждения выбора.

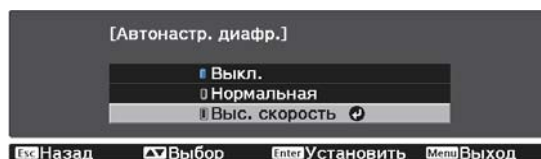

В зависимости от изображения можно услышать работу Автонастр. диафр., но это не является неисправностью.

Настройка параметра Кадровая интерпол.

Вы можете плавно воспроизводить быстро движущиеся изображения, автоматически генерируя промежуточные кадры между оригинальными кадрами.

Функция Кадровая интерпол. доступна в следующих случаях.

- При выборе для параметра **Обработка изобр.** значения **Точный.** **Сигнал - Дополнительно - Обработка изобр. стр.67**
- Если в качестве источника входного сигнала выбран HDMI1 или HDMI2.
- При вводе сигналов 2D* или сигналов 3D (1080p 24 Hz). **стр.106**

* Недопустимо при вводе сигнала 4K. Активно только при установке для параметра **Усиление 4K** значения **Вкл.** и входном сигнале 1080p 24 Hz. **Изображен. - Улучш-е изображ-я - Усиление 4K стр.65**

1

Нажмите кнопку [Frame Int].

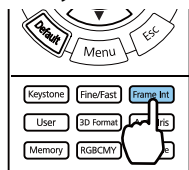

Настройку параметров можно выполнить в меню Настройка.

☛ **Изображен. - Улучш-е изображ-я - Кадровая интерпол.** [стр.65](#)

2

С помощью кнопок Вверх и Вниз выберите пункт и нажмите кнопку [Enter] для подтверждения выбора.

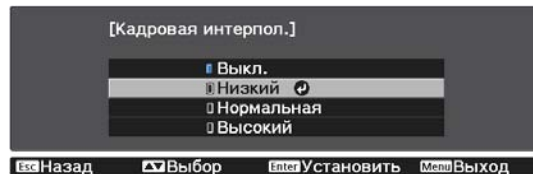

Настройка скорости выполнения функции Обработка изобр.

Уменьшение времени отклика изображений, проецируемых с большой скоростью, например в играх.

Эта функция доступна только при получении прогрессивного входного сигнала с порта HDMI1 или HDMI2.

Нажмите кнопку [Fine/Fast] для выбора значения **Точный** или **Быстрый**.

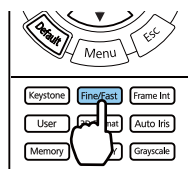

- Настройку параметров можно выполнить в меню Настройка. ☛ **Сигнал - Дополнительно - Обработка изобр.** [стр.67](#)
- 3D-изображения не поддерживаются.
- Если для параметра **Обработка изобр.** установлено значение **Быстрый**, для параметров **Шумоподавление, Кадровая интерпол., Деинтерлейсинг** и **Шумоподав. MPEG** устанавливается значение **Выкл.**

Настройка цвета

Настройка параметра Цвет. температ.

Регулировка оттенков изображений. Отрегулируйте значения параметров, если в изображении слишком сильна синяя, красная и т. п. составляющие.

Нажмите кнопку [Menu] для отображения меню в следующем порядке.

Изображен. - Баланс белого - Цвет. температ.

Отрегулируйте значения, используя кнопки Влево и Вправо.

Оттенки синего усиливаются при повышении значения, а красного — при его уменьшении.



Нажмите кнопку [Default], чтобы восстановить значения настроек по умолчанию.

Регулировка RGB (Смещение/усиление)

Для улучшения яркости изображения можно отрегулировать темные (Смещение) и яркие участки (Усиление) для цветов R (red – красный), G (green – зеленый) и B (blue – синий).

Нажмите кнопку [Menu] для отображения меню в следующем порядке.

Изображен. - Баланс белого - Пользовател-ий

С помощью кнопок Вверх и Вниз выберите необходимый элемент, а затем выполните настройку, используя кнопки Влево и Вправо. Изображение становится более ярким при перемещении вправо (позитивное значение) и темнеет при перемещении влево (негативное значение).



Смещение	Если повысить яркость изображения, более отчетливо проявляется градация тонов в темных участках. Если затемнить изображение, оно будет выглядеть более насыщенным, но будет сложнее распознать градацию тонов в темных участках.
Усиление	Если повысить яркость изображения, яркие участки станут белее, а градация тонов пропадет. Если затемнить изображение, более отчетливо проявляется градация тонов в ярких участках.



Нажмите кнопку [Default], чтобы восстановить значения настроек по умолчанию.

Регулировка оттенка, насыщенности и яркости

Можно отрегулировать оттенки, насыщенность и яркость для цветов R (red – красный), G (green – зеленый), B (blue – синий), C (cyan – голубой), M (magenta – пурпурный) и Y (yellow – желтый).

Оттенок	Настройка синего, зеленого или красного общего оттенка изображения.
Насыщенность	Регулировка общей насыщенности изображения.
Яркость	Регулировка общей яркости цвета изображения.

1 Нажмите кнопку [RGBCMY].

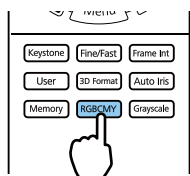

Настройку параметров можно выполнить в меню Настройка. **Изображен. – Дополнительно – RGBCMY стр.65**

2 С помощью кнопок Вверх и Вниз выберите цвет для коррекции и нажмите кнопку [Enter] для подтверждения выбора.

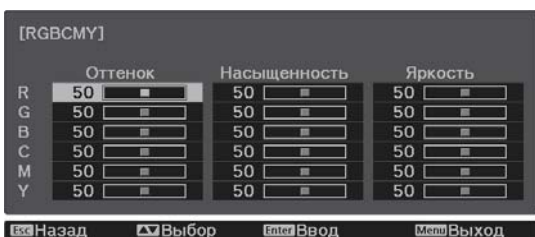

3 С помощью кнопок Вверх и Вниз выберите **Оттенок, Насыщенность** или **Яркость**.

4 Отрегулируйте значения, используя кнопки Влево и Вправо.

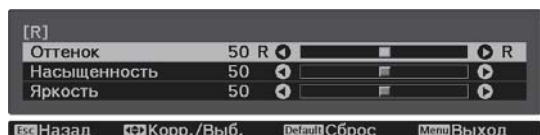

Нажмите кнопку [Esc], чтобы отрегулировать другой цвет.

Нажмите кнопку [Default], чтобы восстановить значения настроек по умолчанию.

5 Нажмите кнопку [RGBCMY] для выхода из меню.

Регулировка гаммы

Можно отрегулировать небольшую разницу расцветки, которая может возникать в связи с использованием разных устройств для отображения изображения.

Ее можно настроить одним из следующих способов.

- Выбор и регулировка корректирующего значения
- Регулировка с помощью графика регулировки гаммы

■ Выбор и регулировка корректирующего значения

1 Нажмите кнопку [Menu] для отображения меню в следующем порядке.

Изображен. – Дополнительно – Гамма

2 С помощью кнопок Вверх и Вниз выберите значение коррекции и нажмите кнопку [Enter] для подтверждения выбора.

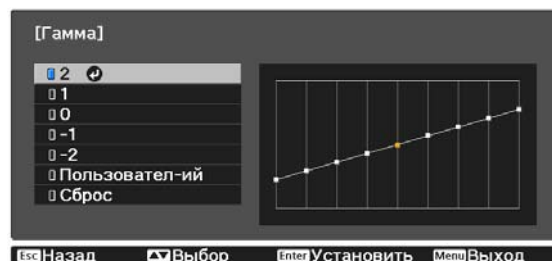

Чем больше значение, тем светлее будут темные участки изображения, однако яркие участки могут казаться бесцветными. Верхняя часть графика регулировки гаммы округляется. Чем меньше значение, тем темнее будут светлые участки изображения. Нижняя часть графика регулировки гаммы округляется.



- Горизонтальная ось графика регулировки гаммы показывает уровень входного сигнала, а вертикальная ось — уровень выходного сигнала.
- Нажмите кнопку **Сброс**, чтобы восстановить значения настроек по умолчанию.

■ Регулировка с помощью графика регулировки гаммы

Выберите точку тона на графике и выполните настройки.

1 Нажмите кнопку [Menu] для отображения меню в следующем порядке.

Изображен. – Дополнительно – Гамма -Пользовател-ий

2

С помощью кнопок Влево и Вправо выберите из графика тон, который необходимо отрегулировать.

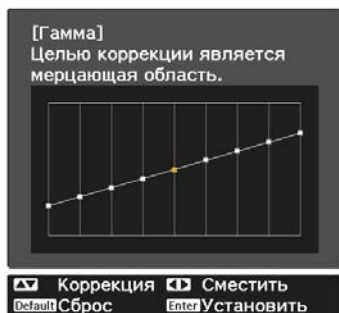

3

С помощью кнопок Вверх и Вниз отрегулируйте яркость и нажмите кнопку [Enter] для подтверждения выбора.

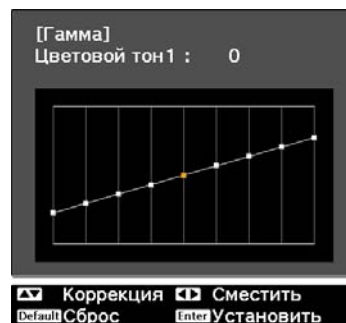

Просмотр изображения в сохраненном качестве (Функция Память)

Сохранение настроенных значений

С помощью функции памяти вы сможете записать настройки параметра **Изображен.** в меню Настройка, чтобы в случае необходимости их загружать.

1 Выполните настройки или корректировки, которые хотите записать.

2 Нажмите кнопку [Memory].

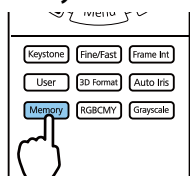

3 С помощью кнопок Вверх и Вниз выберите **Сохранить настройки** и нажмите кнопку [Enter] для подтверждения выбора.

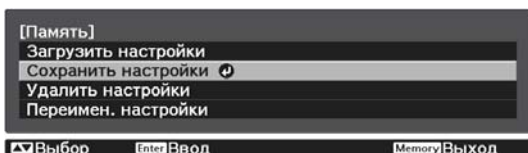

4 С помощью кнопок Вверх и Вниз выберите имя ячейки памяти для сохранения и нажмите кнопку [Enter] для подтверждения выбора.

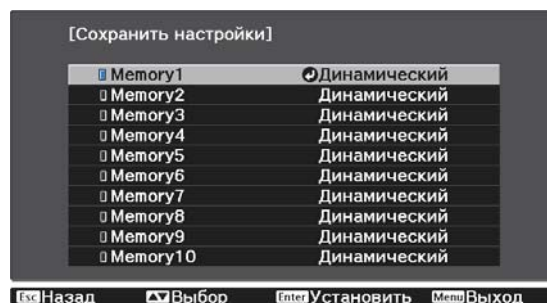

Текущие значения параметров проектора сохраняются в памяти.

Если значок слева от имени памяти станет цвета морской волны, это значит, что память уже была зарегистрирована. Если выбрать зарегистрированную ячейку памяти, появится сообщение с запросом на подтверждение операции перезаписи содержимого ячейки. Если выбрать **Да**, предыдущее содержимое удаляется, и сохраняются текущие значения.

Загрузка, удаление и переименование памяти

Можно загрузить, удалить и переименовать записанную память.

Нажмите кнопку [Memory], а затем выберите целевую функцию на открывшемся экране.

Функция	Описание
Загрузить настройки	Загрузка настроек, сохраненных в памяти. Если выбрать ячейку памяти и нажать кнопку [Enter], настройки, применяемые к текущему изображению, заменяются настройками, сохраненными в памяти.
Удалить настройки	Очистка памяти. Если выбрать имя ячейки памяти и нажать кнопку [Enter], отобразится сообщение. Выберите вариант Да и нажмите кнопку [Enter], чтобы удалить выбранную ячейку памяти.

Функция	Описание
Переимен. настройки	<p>Изменение имени ячейки памяти. Выберите имя ячейки памяти, которую нужно изменить, и нажмите кнопку [Enter]. Введите имя памяти с помощью виртуальной клавиатуры.  стр.75</p> <p>После завершения ввода наведите курсор на команду Finish и нажмите кнопку [Enter].</p>

Просмотр 3D-изображений

Подготовка к просмотру 3D-изображений

Для просмотра 3D-изображений заранее подготовьте приобретаемые отдельно 3D-очки (с системой активного затвора, поддерживающей радиочастотную систему связи (RF/Bluetooth)).

Перед началом просмотра 3D-изображений проверьте следующее:

- Установите в качестве источника входного сигнала HDMI1 или HDMI2.
- Переключите **Дисплей 3D** в режим **Авто** или **3D**.  **Сигнал – Настройка 3D – Дисплей 3D** [стр.67](#)
- Спаривание очков 3D

Данный проектор поддерживает указанные ниже форматы 3D.

- Упаков. кадров
- Слева и справа
- Сверху и снизу

Если 3D-изображение не просматривается

Проектор автоматически проецирует 3D-изображения при определении формата 3D.

Некоторые 3D-телепередачи могут не содержать сигналов в формате 3D. В данной ситуации выполните следующие действия для установки формата 3D.

1 Нажмите кнопку [Menu] для отображения меню в следующем порядке: **Сигнал - Настройка 3D**.

2 Переключите **Дисплей 3D** в режим **3D**.

3 Нажмите кнопку [3D Format] для установки формата 3D на устройстве AV.

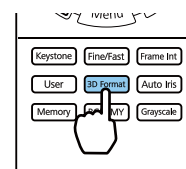



- Если используется устройство или кабель, который не поддерживает 3D-изображение, то в таком случае 3D-проекция не может быть реализована.
- Для получения подробных сведений об установках формата 3D на устройстве AV см. документацию, поставляемую с устройством AV.
- Если формат 3D не был установлен правильно, изображение будет отображаться неправильно, как показано ниже.

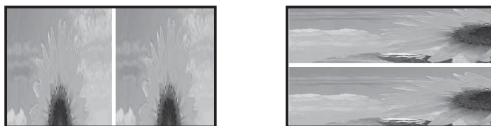

- Если 3D-изображение проецируется неправильно даже при выбранном 3D-формате, время синхронизации для очков 3D можно инвертировать. Выполните инверсию синхронизации с помощью параметра **Инверт. 3D очки**. **Сигнал – Настройка 3D – Инверт. 3D очки** [стр.67](#)
- Восприятие 3D-изображения является индивидуальным.
- В начале проецирования 3D-изображения появляется предупреждение о просмотре таких изображений. Чтобы отключить это предупреждение, установите в пункте **О просмотре 3D** значение **Выкл.** **Сигнал – Настройка 3D – О просмотре 3D** [стр.67](#)
- Во время проецирования 3D-изображения невозможно изменить следующие функции меню Настройка.
Усиление 4K, Кадровая интерпол., Соотношен. сторон (кроме Нормальная/Анаморф. шир.), Невидимая область (установлено значение Выкл.), Super-resolution, Обработка изобр., Дополнительно - Динамический диап.
- Отображение 3D-изображений зависит от температуры окружающей среды и продолжительности использования лампы. Не используйте проектор, если изображение проецируется неправильно.

Использование очков 3D

Для просмотра 3D-изображений с помощью приобретаемых отдельно 3D-очков (с системой активного затвора, поддерживающей радиочастотную систему связи (RF/Bluetooth)).

Для просмотра 3D-изображения вам необходимо произвести спаривание очков 3D и проектора. Подробная информация об очках 3D представлена в Руководстве по эксплуатации.

Предупреждения о просмотре 3D-изображений

Обратите внимание на следующие важные моменты, касающиеся просмотра 3D-изображений.



Предостережение

Время просмотра

- При длительном просмотре 3D-изображений обязательно периодически делайте перерывы. Длительный просмотр 3D-изображений может вызвать усталость глаз. Длительность и частота таких перерывов определяются для каждого индивидуально. Если усталость или дискомфорт в глазах не проходит даже после перерыва, немедленно прекратите просмотр.

Предостережение

Просмотр 3D изображений

- Если при просмотре 3D-изображений ощущается усталость глаз или дискомфорт, немедленно прекратите просмотр.
Дальнейший просмотр 3D-изображений может ухудшить ваше самочувствие.
- Обязательно надевайте очки 3D при просмотре 3D-изображений. Не пытайтесь просматривать 3D-изображения без очков 3D.
Это может ухудшить ваше самочувствие.
- Во время использования очков 3D не располагайте поблизости бьющиеся или хрупкие предметы. 3D-изображения могут вызвать произвольные движения тела, в результате которых можно получить травму или повредить находящиеся поблизости предметы.
- Одевайте очки 3D только во время просмотра 3D-изображений. Не ходите в очках 3D. Вы будете видеть все темнее, чем обычно, и можете упасть или получить травму.
- Просматривая 3D-изображения, старайтесь по возможности находиться на одном уровне с экраном. Просмотр 3D-изображений под углом уменьшает эффект 3D и может ухудшить ваше самочувствие в связи с непредусмотренными изменениями цветов.
- При просмотре 3D-изображений в помещении с флуоресцентным или светодиодным освещением можно увидеть вспышки или мигание в помещении. В таком случае уменьшите уровень освещенности до исчезновения мигания, или же полностью выключите свет во время просмотра 3D-изображений. В крайне редких случаях такое мигание может вызвать у некоторых людей эпилептический припадок или потерю сознания. Если во время просмотра 3D-изображений ваше самочувствие ухудшается или вы ощущаете дискомфорт, немедленно прекратите просмотр.
- Во время просмотра 3D-изображений необходимо находиться от экрана на расстоянии, равном троекратной высоте экрана или дальше.
Рекомендуемое расстояние просмотра для 80-дюймового экрана составляет не меньше 3 метров, а для 100-дюймового экрана — не меньше 3,6 метра.
Если сидеть или стоять на расстоянии, меньшем, чем рекомендуемое, могут уставать глаза.

Предостережение

Риск для здоровья

- Людям, чувствительным к свету, страдающим заболеваниями сердца или имеющим плохое самочувствие, не следует пользоваться очками 3D.
В противном случае состояние здоровья может ухудшиться.

Предостережение

Рекомендуемый возраст

- Минимальный рекомендуемый возраст для просмотра 3D-изображений — шесть лет.
- Дети, не достигшие шестилетнего возраста, все еще развиваются, и просмотр 3D-изображений может вызвать осложнения. При возникновении каких-либо сомнений проконсультируйтесь с врачом.
- Дети, просматривающие 3D-изображения в очках 3D, должны обязательно находиться под присмотром взрослых. Часто сложно определить, что ребенок устал или ощущает дискомфорт, что в результате может привести к внезапному ухудшению его самочувствия. Обязательно следите за тем, чтобы глаза ребенка не уставали во время просмотра.

Использование функции Связь HDMI

Функция Связь HDMI

Если к порту HDMI проектора подключено устройство AV, соответствующее стандартам CEC для HDMI, можно выполнять связанные операции, например, связанное включение питания и регулировку громкости системы AV с помощью одного пульта дистанционного управления.



- Если устройство AV соответствует стандартам CEC для HDMI, функцию связи HDMI можно использовать, даже если промежуточная система AV не соответствует таким стандартам.
- Одновременно можно подключить до 2 мультимедийных проигрывателей, отвечающих стандартам HDMI CEC.

Пример подключения

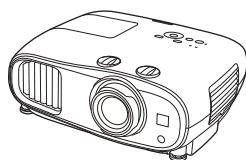

Проектор



HDMI

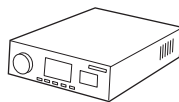

Усилитель



HDMI



Мультимедийные проигрыватели
и т.д.

Настройки параметра Связь HDMI

Если параметр **Связь HDMI** имеет значение **Вкл.**, возможно выполнение следующих действий. 🖱️ **Настройки - Связь HDMI - Связь HDMI** [стр.69](#)

- Смена входа по каналу связи
Изменяет источник входа проектора на HDMI при воспроизведении содержимого на подключенном устройстве.
- Работа подключенных устройств
С помощью пульта дистанционного управления проектора можно выполнять такие операции, как воспроизведение, остановка, перемотка вперед, перемотка назад, следующий раздел, предыдущий раздел, пауза, регулировка громкости звука и отключение звука.

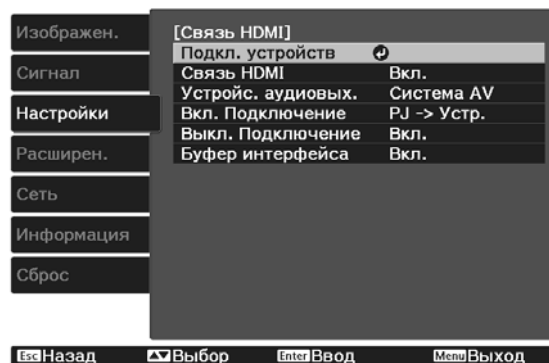

Также можно выбрать следующие функции на экране **Связь HDMI**.

Функция	Описание
Устройс. аудиовых.	<p>Выбор устройства для вывода аудиосигнала.</p> <p>Проектор: Вывод аудиосигнала через встроенные динамики проектора (только для EH-TW7100) или через внешние динамики, подключенные к порту Audio Out.</p> <p>Система AV: выберите этот пункт при выводе аудиосигнала с усилителя AV, поддерживающего стандарты HDMI CEC.</p>

Функция	Описание
Вкл. Подключение	<p>При установке параметра Вкл. Подключение операции связаны между собой, как показано ниже.</p> <ul style="list-style-type: none"> • При включении проектора также включаются подключенные устройства. • Также проектор включается при включении подключенных устройств и воспроизведении содержимого.
Выкл. Подключение	<p>Когда для параметра Выкл. Подключение установлено значение Вкл., при выключении проектора также выключаются и подключенные устройства.</p> <ul style="list-style-type: none"> • Данная функция работает только в том случае, если в устройстве включена функция межсистемной связи CEC. • Обратите внимание на то, что в зависимости от состояния подключенного устройства (например, выполнение записи), оно может не выключиться.
Буфер интерфейса	<p>При неправильной работе Связь HDMI можно устранить нарушение через изменение настроек.</p>



Для использования функции Связь HDMI необходимо настроить подключенное устройство. Дополнительную информацию см. в документации, поставляемой в комплекте с подключенным устройством.

Подключение

Можно проверить подключенные устройства, поддерживающие функцию Связь HDMI, и выбрать то из них, которое будет использоваться для проецирования изображения. Устройства, которыми можно управлять с помощью функции Связь HDMI, выбираются автоматически.

Перед отображением списка подключенных устройств проверьте, что параметр **Связь HDMI** имеет значение **Вкл.** [Настройки - Связь HDMI - Связь HDMI стр.69](#)

- 1 Нажмите кнопку [HDMI Link] и выберите значение **Подкл. устройств.**

Откроется список **Подкл. устройств.**

Устройства, слева от которых расположен значок цвета морской волны, подключены с помощью Связь HDMI.

Если имя устройства определить невозможно, это поле остается пустым.

- 2 Выберите устройство, которым необходимо управлять с помощью функции Связь HDMI.

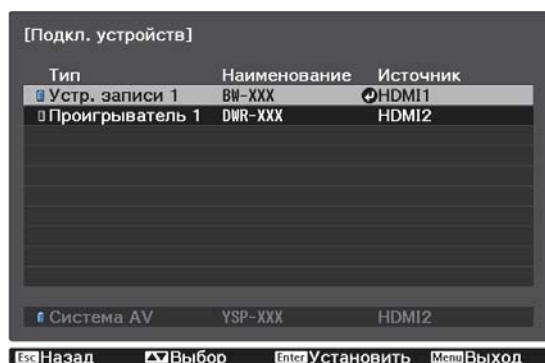

- Если кабель не соответствует стандартам HDMI, данная функция работать не будет.
- Некоторые подключенные устройства или их функции могут работать неправильно, даже если они соответствуют стандартам CEC для HDMI. Дополнительную информацию см. в документации, поставляемой в комплекте с подключенным устройством.

Проецирование через беспроводную ЛВС

Вы можете проецировать изображения со смартфонов, планшетов и ПК через беспроводную локальную сеть.

Для проецирования через беспроводную локальную сеть необходимо заранее произвести настройки беспроводного соединения проектора и подключаемого устройства.

Epson iProjection позволяет проецировать изображения через беспроводную локальную сеть. Для загрузки Epson iProjection можно использовать любой из указанных способов, однако пользователь самостоятельно оплачивает все соответствующие расходы.

- Epson iProjection (Windows/Mac) можно загрузить с указанного веб-сайта.
<https://www.epson.com>
- Загрузить Epson iProjection (iOS/Android) можно на портале App Store или Google Play.

Выбор настроек беспроводной сети вручную

Перед тем как выполнить проецирование по беспроводной сети, необходимо выбрать настройки сети для проектора.

- 1 Нажмите кнопку [Menu] для отображения меню в следующем порядке: **Сеть - Пит. беспров. ЛВС.**

- 2 С помощью кнопок Вверх и Вниз выберите **Вкл.** и нажмите кнопку [Enter].

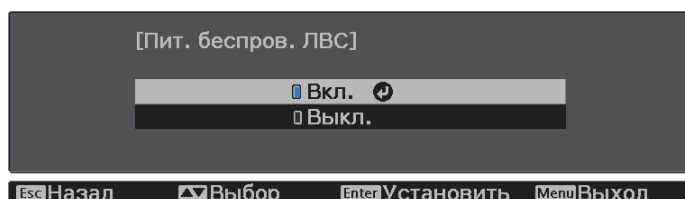

- 3 Выберите пункт **Конфигурации сети** и нажмите кнопку [Enter].

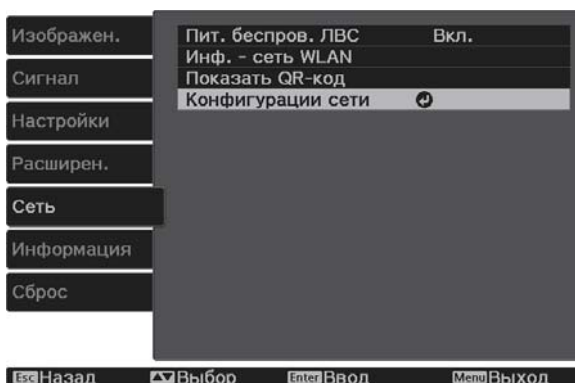

4 Выберите меню **Основные** и произведите необходимые настройки.

- **Имя проектора:** позволяет ввести имя длиной до 16 буквенно-цифровых символов для идентификации проектора в сети.
- **Пароль Remote:** установите пароль, который будет использоваться при эксплуатации проектора со смартфона или планшета. Можно ввести до 8 однобайтных буквенно-цифровых символов.
- **Показ. данные ЛВС:** позволяет установить формат отображения информации о настройках сети проектора.

 Для ввода имени, пароля и ключевого слова воспользуйтесь экранной клавиатурой. С помощью кнопок Вверх/Вниз/Влево/Вправо выберите символы и нажмите кнопку [Enter] для подтверждения выбора.

5 Выберите пункт **Сеть WLAN** и нажмите кнопку [Enter].

6 Выберите параметр **Режим соединения**.

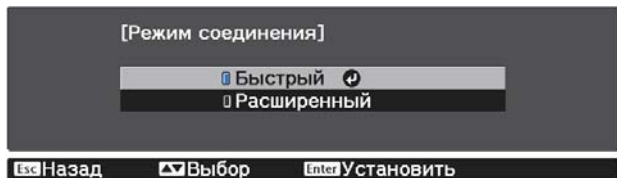

- **Быстрый:** обеспечивает соединение проектора со смартфонами, планшетами или ПК непосредственно по беспроводной связи. При выборе **Быстрый** перейдите к шагу 10.
- **Расширенный:** обеспечивает соединение с несколькими смартфонами, планшетами или ПК через точку доступа беспроводной сети. При выборе **Расширенный** перейдите к шагу 7.

7 Выберите **Конфигурации сети - Сеть WLAN - Поиск точки доступа**, чтобы выбрать точку доступа, к которой необходимо подключиться.

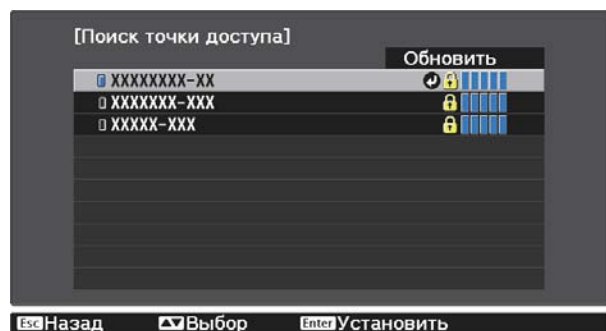

 Если требуется ввести сетевое имя SSID вручную, выберите **SSID** для ввода SSID. Кроме того, настройте параметры безопасности в меню **Безопасность**. [стр.60](#)

- 8** Назначьте проектору нужный IP-адрес.
- Если вашей сетью используется DHCP, выберите **Настройки IP** для установки **DHCP** с установкой на **Вкл.**
 - Если DHCP не используется, выберите **Настройки IP** для установки **DHCP** с установкой на **Выкл.**, а затем введите **Адрес IP**, **Маска подсети** и **Адрес шлюза** проектора.



- 9** После завершения настроек выберите параметр **Готово** и следуйте инструкциям на экране, чтобы сохранить настройки и выйти из меню.

- 10** Нажмите кнопку [LAN] на пульте дистанционного управления. Настройки завершены, когда на экране режима ожидания ЛВС появится правильный IP-адрес.

После завершения настройки беспроводного соединения проектора необходимо произвести настройки беспроводного соединения на подключаемом устройстве. Затем запустите сетевую программу, чтобы передать изображения на свой проектор по беспроводной сети.



Чтобы не показывать SSID и IP-адрес на экране режима ожидания ЛВС или главном экране, установите для параметров **Дисплей SSID** и **От. IP-адр.** значение **Выкл.** **Сеть – Конфигурации сети – Сеть WLAN** [стр.76](#)

Выбор настроек беспроводной сети компьютера

Перед присоединением проектора выберите правильную беспроводную сеть на компьютере.

Выбор настроек беспроводной сети в Windows

- 1** Для получения доступа к программному обеспечению модуля беспроводной связи дважды нажмите пиктограмму сети на панели задач Windows.
- 2** Если соединение выполняется в режиме "Расширенный", выберите сетевое имя (SSID) для сети, к которой присоединяется проектор.
- 3** Нажмите пункт **Подключиться**.

Выбор настроек беспроводной сети в OS X

- 1** Нажмите пиктограмму AirMac на панели меню в верхней части экрана.

- 2 Если соединение выполняется в режиме "Дополнительно", убедитесь, что функция AirMac включена, и выберите сетевое имя (SSID) для сети, к которой подключается проектор.

Настройка безопасности беспроводной сети

Безопасность проектора при использовании беспроводной сети можно настроить. Настройте один из следующих **Режим соединения** для соответствующих настроек сети:

- Защита WPA2
- Защита WPA/WPA2

- 1 Нажмите кнопку [Menu] для отображения меню в следующем порядке: **Сеть - Конфигурации сети - Безопасность**.

- 2 Выберите настройки безопасности, соответствующие настройкам сети.

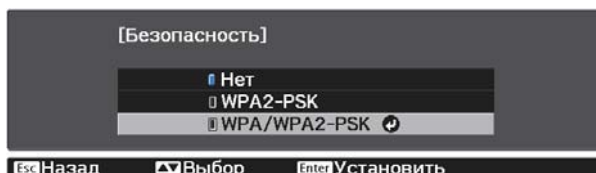

- 3 После завершения настроек выберите параметр **Готово** и следуйте инструкциям на экране, чтобы сохранить настройки и выйти из меню.

Проецирование с помощью функции Epson iProjection (iOS/Android)

Для удобного проецирования данных со смартфона или планшета с использованием приложения Epson iProjection (версии 3.1.1 или новее) можно отобразить на экране QR-код.



- Приложение Epson iProjection можно бесплатно загрузить в App Store или Google Play. Все расходы, связанные с использованием App Store или Google Play, несет пользователь.
- При использовании Epson iProjection в режиме подключения **Быстрый** рекомендуется выполнить настройки безопасности. [стр.60](#)

- 1 Нажмите кнопку [Menu] для отображения меню в следующем порядке: **Сеть - Пит. беспров. ЛВС**.

- 2 С помощью кнопок Вверх и Вниз выберите **Вкл.** и нажмите кнопку [Enter].

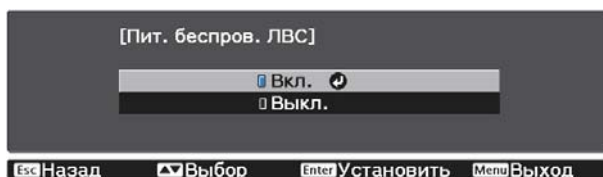

- 3 Откройте пункт меню **Конфигурации сети - Основные - Показ. данные ЛВС**.

4 С помощью кнопок Вверх и Вниз выберите **Текст и QR-код** и нажмите кнопку [Enter].

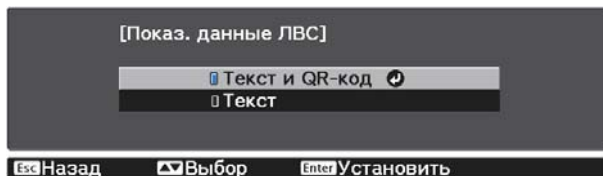

5 Нажмите кнопку [LAN] на пульте дистанционного управления или выберите пункт **Показать QR-код** в меню проектора **Сеть** для отображения QR-кода.



- Если нажать кнопку [Home], можно также отобразить QR-код с Инстр. по подключ. на главном экране. ➔ [стр.28](#)
- Если проектор уже получает сигнал изображения по сети, QR-код не будет отображаться даже при нажатии кнопки [LAN] Выберите параметр **Показать QR-код** в меню **Сеть** для отображения QR-кода.
- Для скрытия QR-кода нажмите кнопку [Esc].

6 Запустите программу Epson iProjection на вашем смартфоне или планшете.

7 Считайте проецируемый QR-код с помощью вашего смартфона или планшета.

Считайте код, расположившись прямо перед экраном, чтобы изображение кода совпало с границами считывающего QR-код приложения на вашем мобильном устройстве. При нахождении вдалеке от экрана код может не считаться.

После подключения перейдите на , выберите сначала меню **Содержание**, а затем файл для проецирования.

■ Управление с помощью смартфона (функция дистанционного управления)

С помощью функции Epson iProjection вы можете управлять проектором с помощью смартфона или планшета.









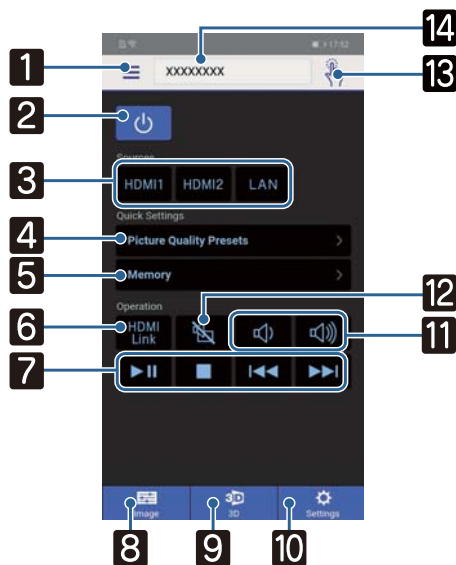

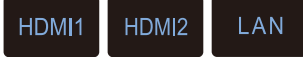

Коснитесь  в Epson iProjection для отображения меню.





Коснитесь в меню пункта **Пульт дистанционного управления** для отображения следующего экрана.



Если установлен Пароль Remote, вам потребуется ввести пароль. После распознавания пароля вам не нужно будет вводить его во второй раз.



Кнопка	Функция
1 	Отображение меню.
2 	Включение и выключение питания проектора.
3 	Служит для переключения на изображение с каждого входного порта.  стр.28
4 	Устанавливает качество изображения с помощью инструкций на экране.
5 	Служит для сохранения, загрузки, очистки или переименования памяти.  стр.50
6 	Включение и выключение Связь HDMI.  стр.55
7 	Когда для параметра Связь HDMI установлено значение Вкл., можно выполнять такие операции, как воспроизведение, остановка, перемотка вперед, перемотка назад, следующий раздел, предыдущий раздел и пауза.
8 	Укажите Цветовой режим, Баланс белого, Улучш-е изображ-я, Гамма, RGBCMY, Энергопотребл., Автонастр. диафр., Кадровая интерпол. и Обработка изобра.
9 	Укажите Дисплей 3D, Формат 3D, Глубина 3D, Диагональ экрана и Яркость 3D.
10 	Укажите Соотношен. сторон, Корр-ия трапеции, Bluetooth, Сбросить все, Сброс памяти и Тестовый шаблон.

Кнопка		Функция
11		При установке Связь HDMI на Вкл. можно регулировать громкость.
12		Если параметр Связь HDMI имеет значение Вкл., можно временно вкл./откл. изображение и звук.  стр.38
13		Открывает сенсорный экран. Управление экранами меню проектора с помощью сенсорной панели.
14	<input type="text" value="xxxxxxx"/> 	Выбор проектора для управления.

Функции меню Настройка

Операции меню Настройка

В меню Настройка можно регулировать и настраивать значения параметров "Сигнал", "Изображение", "Входной сигнал" и пр.

1 Нажмите кнопку [Menu].

Пульт дистанционного управления Панель управления

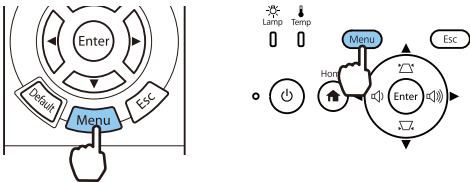

Отображается меню Настройка.

2 С помощью кнопок Вверх и Вниз выберите верхнее меню слева и нажмите кнопку [Enter] для подтверждения выбора.

После выбора основного меню слева будет изменено меню нижнего уровня справа.

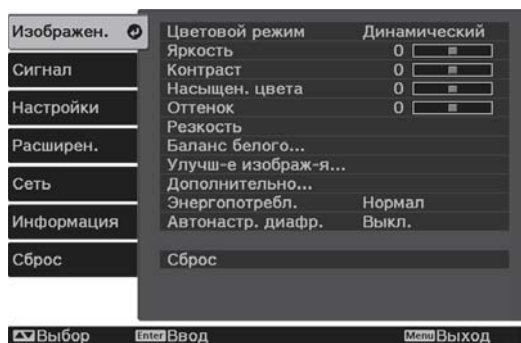

Линия внизу служит указателем операций.

3 С помощью кнопок Вверх и Вниз выберите подменю справа и нажмите кнопку [Enter] для подтверждения выбора.

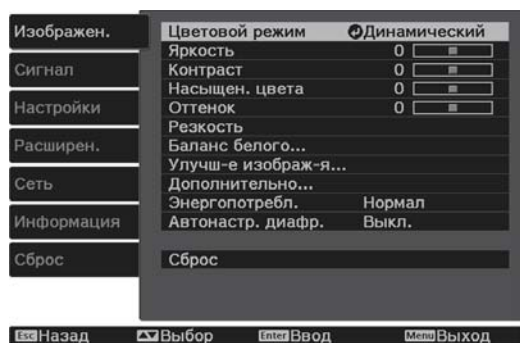

Появится окно настройки выбранной функции.

4 Настройте параметры, используя кнопки Вверх/Вниз/Влево/Вправо.

Пример. Панель регулировки



Пример. Варианты выбора

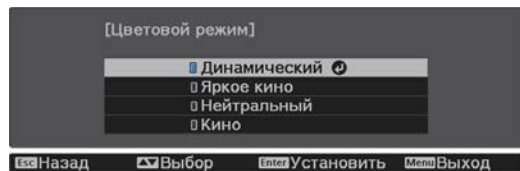

Нажмите кнопку [Enter] на пункте с пиктограммой , чтобы перейти к экрану выбора этого пункта.

Нажмите кнопку [Esc], чтобы вернуться на предыдущий уровень.

5 Нажмите кнопку [Menu] для выхода из меню.



Для пунктов, настроенных с помощью панели регулировки, например для параметра Яркость можно нажать кнопку [Default] при открытом экране регулировки, чтобы восстановить значения по умолчанию.

Таблица меню Настройка

При отсутствии входного сигнала изображения невозможно отрегулировать пункты **Изображен.** или **Сигнал** в меню Настройка. Обратите внимание на то, что отображение пунктов меню для параметров **Изображен.**, **Сигнал** и **Информация** зависит от того, какой сигнал изображения проецируется.

■ Меню Изображен.

Функция	Меню/Настройки		Описание
Цветовой режим	Динамический, Яркое кино, Нейтральный, Кино		Выбор цветового режима на основании окружающей обстановки и проецируемого изображения. стр.39
Яркость			Регулировка яркости слишком темного изображения.
Контраст			Регулировка контраста между светлыми и темными участками изображения. При повышении контраста изображения становятся более естественными.
Насыщен. цвета			Регулировка насыщенности цвета изображений.
Оттенок			Регулировка оттенков изображений.
Резкость			Регулировки резкости изображения.
Баланс белого	Цвет. температ.		Регулировка оттенков изображений. На изображении преобладают синие оттенки при высоких значениях, красные — при низких.
	Коррекция G-M		Изображение становится более зеленым при установке положительного значения и более красным при установке отрицательного значения.
	Пользовател-ий		Регулировка смещения и усиления для цветов R, G и B.
	Шкала серого цвета	Уровень настройки, Красный, Зеленый, Синий, Яркость	Настройка красного, зеленого, синего цвета и яркости для выбранного уровня настройки.

Функция	Меню/Настройки		Описание
Улучш-е изобра- раж-я*1	Усиление 4K		Вкл., Выкл.
	Предуст.реж.изобр.		Выкл., от Предуст реж. 1 до Предуст реж.5
	Кадровая интерпол.		Выкл., Низкий, Нормальная, Высокий
	Деинтерлейсинг		Выкл., Видео, Фильм/Авто
	Шумоподавление		
	Шумоподав. MPEG		
	Super-resolution		Наст. тонких линий, Мягкий фокус
	Подчерк. деталей		Сила, Диапазон
Дополнительно	Гамма		2, 1, 0, -1, -2, Пользователь-ий*2, Сброс
	RGBCMY	R/G/B/C/M/Y	Оттенок, Насыщенность, Яркость 
			Можно проецировать при двойном разрешении.
			Выберите заранее подготовленные настройки в качестве настроек для параметров Кадровая интерпол., Деинтерлейсинг, Шумоподавление и Шумоподав. MPEG, Super-resolution и Подчерк. деталей.
			Регулировка уровня плавности изображения.
			(Можно установить только тогда, когда для Обработка изобр. установлено значение Точный или при приеме входного сигнала 480i, 576i или 1080i с портов HDMI1 или HDMI2.) Преобразование чересстрочного сигнала (i) в прогрессивный (p) с помощью метода, соответствующего сигналу изображения. <ul style="list-style-type: none"> • Выкл.: Наилучший вариант для динамических движущихся изображений. • Видео: Наилучший вариант для просмотра обычных видеоизображений. • Фильм/Авто: выполнение оптимальной конвертации для входных сигналов фильмов, компьютерной графики или анимации.
			Регулировка уровня шума изображения.
			Сглаживает неровные изображения в формате MPEG.
			Регулировка степени увеличения для сложных изображений и фонов.
			Создает изображение с более выраженными текстурами и материальным ощущением.
			Выполнение регулировки гаммы. Можно выбрать необработанное значение или отрегулировать с использованием пользовательского значения.  стр.48
			Регулировка Оттенок, Насыщенность и Яркость цветов R, G, B, C, M и Y.  стр.47

Функция	Меню/Настройки	Описание
Энергопотребл.	Высокий, Средний, ECO	Предусмотрен выбор одного из трех значений яркости лампы. Выберите ECO , если проецируемые изображения слишком яркие. Если выбрать ECO , энергопотребление во время проецирования сокращается, благодаря чему уменьшается шум вращения вентилятора.
Автонастр. диафр.	Выкл., Нормальная, Выс. скорость	Можно изменить отслеживание настройки светимости на предмет изменения яркости отображаемого изображения.  стр.44
Сброс	Да, Нет	Сброс регулируемых значений настроек параметра Изображен. , заданных в текущем Цветовой режим до значений по умолчанию.

*1 Отображается только при подаче сигнала изображения HDMI1 или HDMI2.

*2 Настройки сохраняются для каждого типа входного источника или цветового режима.

Меню Сигнал

Меню Сигнал нельзя настроить при подаче сигнала изображения через LAN.

Функция	Меню/Настройки		Описание
Настройка 3D	Дисплей 3D	Авто, 3D, 2D	Для просмотра 3D-изображений установите значение Авто или 3D .  стр.52
	Формат 3D	Слева и справа, Сверху и снизу	Установка формата 3D для входного сигнала.
	Глубина 3D	от -10 до 10	Установка глубины 3D-изображения.
	Диагональ экрана	от 60 до 300	Установка размера проецируемого 3D-изображения. Путем сравнения с действительным размером можно добиться оптимального 3D-эффекта.
	Яркость 3D	Низкий, Средний, Высокий	Установка яркости 3D-изображения.
	Инверт. 3D очки		Поворачивает время синхронизации левого/правого затвора очков 3D и левого/правого изображения. Включите данную функцию, если эффект 3D отображается неправильно.
	О просмотре 3D	Вкл., Выкл.	Включение и выключение уведомления, отображаемого при просмотре 3D-содержимого.
Соотношен. сторон*1	Авто*2, Обычный, Полное, Увеличенное, Анаморф. шир.*3, Гориз. сжатие*3		Выбор режима соотношения сторон.  стр.39

Функция	Меню/Настройки		Описание
Невидимая область *1	Авто, Выкл., 4% и 8%		Изменение формата выходного изображения (диапазон проецируемого изображения). <ul style="list-style-type: none"> • Выкл., 4%, 8%: установка диапазона изображения. При установке на Выкл. проецируется весь диапазон изображения. В зависимости от сигнала изображения, в верхней и нижней части изображения могут наблюдаться помехи. • Авто: автоматическая установка на Выкл. или 8% в зависимости от входного сигнала.
Цветовое простр.	Авто, BT.709, BT.2020		Установка системы преобразования на цветное пространство.
Динамический диап.	Динамический диап.	Авто, SDR, HDR10, HLG	Служит для изменения диапазона темных и светлых участков изображений.
	Состояние сигнала	-	Отображение информации о сигнале изображения.
	Настройка HDR10	от 1 до 16	Служит для изменения кривой PQ динамического диапазона при использовании способа HDR PQ.
	Настройка HLG	от 1 до 16	Служит для изменения кривой HLG динамического диапазона при использовании способа HDR HLG.
Дополнительно	Видеодиапазон*1	Авто, Ограничен. (16-235), Полный (0-255)	При выборе значения Авто уровень входного видеосигнала DVD на порт HDMI1 или HDMI2 определяется и устанавливается автоматически. Если при выборе значения Авто наблюдается недостаточная или чрезмерная выдержка, сопоставьте уровень видео проектора с соответствующим уровнем проигрывателя дисков DVD или Blu-ray. Для проигрывателя можно выбрать значение "Нормальный (Ограниченный)" или "Увеличенный (Полный)".
	EDID	Нормальная, Увеличенный	Служит для изменения настроек EDID. Нормальная режим поддерживает сигналы 3840 x 2160 30 Гц, а Увеличенный поддерживает сигналы 3840 x 2160 60 Гц.
	Обработка изобр.	Точный, Быстрый	Уменьшение времени отклика изображений, проецируемых с большой скоростью, например в играх.
Сброс	Да, Нет		Сброс всех установок Сигнал , кроме Диагональ экрана, О просмотре 3D и Соотношен. сторон.

*1 Настройки сохраняются для каждого типа источника входа или сигнала.

*2 В зависимости от источника или типа сигнала выбор может быть недоступен.

*3 Только для EH-TW7100.

■ Меню Настройки

Функция	Меню/Настройки			Описание
Корр-ия трапеции	Гор/вер.искаж.	Верт. искажение	от -60 до 60	Служат для корректировки трапецеобразного искажения. 🖱️ стр.34 <ul style="list-style-type: none"> Гор/вер.искаж.: ручная корректировка искажений по горизонтали и вертикали. 🖱️ стр.34 Quick Corner: коррекция каждого из углов проецируемого изображения в отдельности. 🖱️ стр.36
		Гориз. искажение	от -60 до 60	
	Quick Corner	-		
Затемнение				Затемняется часть изображения (черный экран). Можно установить настройку изображения на функции вверх, вниз, влево или вправо.
Аудио	Громкость			Корректировка громкости звука.
	Инверсия звука*	Вкл., Выкл.		Определение необходимости применения инверсии левого и правого каналов выхода аудиосигнала. Установите значение Вкл. , если проектор подвешен к потолку и используется внутренний динамик.
Связь HDMI	Подкл. устройств	-		Отображение списка устройств, подключенных через порты HDMI1 или HDMI2.
	Связь HDMI	Вкл., Выкл.		Включение или выключение функции Связь HDMI.
	Устройс. аудиовых.	Проектор, Система AV		Выбор устройства для вывода аудиосигнала. 🖱️ стр.55
	Вкл. Подключение	Выкл., Двухнаправл., Устр. -> PJ, PJ -> Устр.		Установка функции связи при включении питания. <ul style="list-style-type: none"> При установке функции связи для включения питания проектора при выполнении операций на подключенном устройстве выберите Двухнаправл. или Устр. -> PJ. При установке функции связи для включения питания подключенного устройства при включении проектора выберите Двухнаправл. или PJ -> Устр.
	Выкл. Подключение	Вкл., Выкл.		Определение, выключать ли подключенные устройства при выключении проектора.
	Буфер интерфейса	Вкл., Выкл.		При неправильной работе Связь HDMI можно устранить нарушение через изменение настроек.



Функция	Меню/Настройки		Описание
Bluetooth	Поиск устр. Bluetooth	-	Производит поиск всех доступных устройств Bluetooth и отображает их в виде списка.
	Ауд. Bluetooth	Вкл., Выкл.	<p>Включение или выключение вывода звука с аудиоустройств, поддерживающих технологию Bluetooth.</p> <p>Настройка не может быть произведена в следующих случаях.</p> <ul style="list-style-type: none"> • Если в качестве источника входного сигнала выбраны LAN или USB • Когда для параметра Устройс. аудиовых. в меню Связь HDMI установлено значение Система AV
	Подключен. устройство	-	Отображение информации о подключенном ауд. Bluetooth.
Настройка блокировки	Защита от детей	Вкл., Выкл.	<p>Блокировка кнопки standby на панели управления проектора для предотвращения случайного включения проектора детьми. Чтобы включить заблокированный проектор, необходимо удерживать кнопку standby приблизительно три секунды. Все еще можно выключить устройство с помощью кнопки standby или использовать пульт дистанционного управления в обычном режиме.</p> <p>При внесении изменений данная настройка включается после выключения проектора и завершения процесса охлаждения.</p> <p>Обратите внимание на то, что даже при установке для параметра Защита от детей значения Вкл. проектор все равно будет включаться при подсоединении кабеля питания, если для параметра Direct Power On установлено значение Вкл.</p>
	Блокир. управл.	Полн. блокировка, Блокир. управл., Выкл.	<p>Полн. блокировка: отключение всех кнопок проектора.</p> <p>Блокир. управл.: отключение всех кнопок проектора, за исключением кнопки standby.</p> <p> отображается на экране при нажатии кнопок, когда проектор заблокирован. Для снятия блокировки нажмите и удерживайте кнопку standby на панели управления не меньше 7 секунд.</p> <p>При внесении изменений данная настройка включается после закрытия меню Настройка.</p>
Польз. кнопка	Дисплей 3D, Энергопотребл., Информация		Выберите пункт меню Настройка, который будет назначен для кнопки [User] на пульте дистанционного управления. В результате нажатия кнопки [User] открывается экран выбора/регулировки назначенного пункта меню, благодаря чему настройку/регулировку можно выполнить одним касанием.

Функция	Меню/Настройки		Описание
Память	Загрузить на- стройки	с Memory1 по Memory10	Загрузка настроек, сохраненных с помощью функции Сохранить настройки, для регулировки изображения.
	Сохранить на- стройки	с Memory1 по Memory10	Сохранение установок, произведенных в меню Изображен. , в памяти.
	Удалить настройки	с Memory1 по Memory10	Очистка памяти.
	Переимен. на- стройки	с Memory1 по Memory10, По умолчанию, DVD, VCR, SDTV, HDTV, Cinema, Sports, Music, Anime, Game, Пользова- телей	Переименование сохраненных значений.
Сброс	Да, Нет		Сброс всех Настройки , за исключением Инверсия звука, Устройс. аудиовых., Вкл. Подключение, Выкл. Подключение, Буфер интерфейса, Польз. кнопка и Память .

* Только для EH-TW7100.

Меню Расширен.

Функция	Меню/Настройки		Описание
Главный экран	Авт.От- обр.Глав.экр .	Вкл., Выкл.	Включение автоматического отображения главного экрана при Вкл. проектора. Главный экран не отображается, если выбранный источник выдает сигнал изображения при включении проектора.
	Пользов. функция 1	Энергопотребл., Авто- настр. диафр., Корр-ия трапеции, Информация	Выберите функцию, назначенную для главного экрана.
	Пользов. функция 2		

Функция	Меню/Настройки		Описание	
Дисплей	Сообщение	Вкл., Выкл.	<p>Определяет, нужно ли отображать следующие сообщения (Вкл. или Выкл.).</p> <ul style="list-style-type: none"> • Названия элементов для сигналов изображений, цветовых режимов и соотношений сторон. • Повышение внутренней температуры при отсутствии входного сигнала изображения или при обнаружении неподдерживаемого сигнала. 	
	Фон	Черный, Синий, Логотип	Выбор состояния экрана при отсутствии входного сигнала изображения.	
	Экран загрузки	Вкл., Выкл.	Определение, нужно ли показывать экран загрузки при начале проецирования (Вкл. или Выкл.). При внесении изменений данная настройка включается после выключения проектора и завершения процесса охлаждения.	
	Режим подтверждения	Вкл., Выкл.	Определение, нужно ли запрашивать подтверждение при переходе в спящий режим (Вкл. или Выкл.).  стр.29	
	Выравнив. панели	-	 стр.74	
	Однородность цвета	Однородность цвета	Вкл., Выкл.	Включение или выключение функции Однородность цвета.
		Уровень настройки		Предусмотрены восемь уровней от белого к серому и до черного. Каждый уровень можно отрегулировать по отдельности.
Начало коррекций		Красный, Зеленый, Синий	Начало настройки параметра Однородность цвета.	
Сброс		Да, Нет	Восстановление для параметра Однородность цвета значений по умолчанию.	
Проецирование	Переднее, Переднепот., Заднее, Заднепотол.		Измените данную настройку в зависимости от того, как установлен проектор.	

Функция	Меню/Настройки		Описание
Управление	Direct Power On	Вкл., Выкл.	Проектор можно настроить так, чтобы проецирование начиналось сразу после подключения кабеля питания, без нажатия каких-либо кнопок. Обратите внимание на то, что если выбрать значение Вкл. , проецирование начнется при восстановлении подачи питания после временного отсутствия электричества или других сбоев электросети, даже если кабель питания постоянно подключен к проектору.
	Спящий режим	Вкл., Выкл.	При отсутствии входного сигнала по истечении установленного времени проектор автоматически выключается и переходит в спящий режим. Для перезапуска проецирования в режиме ожидания нажмите кнопку питания на пульте дистанционного управления или standby на панели управления.
	Время спящего реж.	от 1 до 30 мин.	Настройка времени включения Спящий режим .
	Освещение	Вкл., Выкл.	Установите значение Выкл. , если свет индикаторов панели управления мешает вам просматривать фильм в темном помещении.
	Триггерный выход*	Выкл., Питание, Анаморф. шир.	Установите функцию Trigger out на передачу информации о включенном состоянии и т. д. проектора внешним устройствам. При установке значения Выкл. напряжение из порта Trigger Out не выводится. При установке значения Питание напряжение выводится с порта Trigger Out, если проектор включен. Анаморф. шир. при включенном проекторе и установке параметра Соотношен. сторон на Анаморф. шир. или Гориз. сжатие , вывод напряжения с порта Trigger Out. Если изменить эту настройку, новая настройку вступит в силу при следующем включении проектора.
	Высотный режим	Вкл., Выкл.	Установите значение Вкл. , если проектор используется на высоте более 1500 метров.
	Место сохр.журн.	Внутренняя память, USB и внутрен. память	Установка места сохранения журналов.
Режим ожидания	Связь откл., Связь вкл.		Значение Связь вкл. указывает на то, что проектор можно контролировать по сети, когда он находится в режиме ожидания.
Язык	-		Выбор языка отображения.
Сброс	Да, Нет		Сброс всех установок Расширен. , за исключением значений параметров Память, Проецирование, Высотный режим, Режим ожидания и Язык .

* Только для EH-TW7100.

Меню Выравнив. панели

Меню/Настройки		Описание		
Выравнив. панели	Выравнив. панели	Вкл., Выкл.		Включение или выключение функции Выравнив. панели.
	Выбор цвета	R, B		Выберите цвет, который необходимо исправить.
	Цвет шаблона	R/G/B, R/G, G/B		Выберите шаблон, который необходимо использовать для корректировки.
	Начало коррекций	-		Запуск функции Выравнив. панели.  стр.101
	Память	Загр.пар.Вырав.пан.	Memory1, Memory2, Memory3	Загрузка настроек, сохраненных с помощью функции Сохр.пар.Вырав.пан.
		Сохр.пар.Вырав.пан.	Memory1, Memory2, Memory3	Сохранение установок, произведенных в меню Выравнив. панели, в памяти.
		Уд.парам.Вырав.пан.	Memory1, Memory2, Memory3	Удаление записанной памяти с помощью функции Выравнив. панели.
Переим.пар.Выр.пан.		Memory1, Memory2, Memory3	Переименование памяти Выравнив. панели.	
Сброс	Да, Нет		Сброс значения корректировки.	

 Меню Сеть

Функция	Меню/Настройки	Описание
Пит. беспров. ЛВС	Вкл., Выкл.	Установка необходимости использования Пит. беспров. ЛВС (Вкл. или Выкл.).
Инф. о Информация - Беспроводная ЛВС	-	Отображение перечисленных ниже сетевых установок. <ul style="list-style-type: none"> • Режим соединения • Система беспроводной ЛВС • Уровень антенны • Имя проектора • SSID • DHCP • Адрес IP • Маска подсети • Адрес шлюза • MAC-адрес • Региональный код
Показать QR-код	-	Отображение сетевой информации для проектора с QR-кодом.
Конфигурации сети	-	Отображение экрана для установки сети.  стр.75

Примечания об использовании меню Сеть

Базовые операции выполняются также, как и при использовании меню Настройка.

При этом обязательно выберите меню **Готово** для сохранения значений после завершения настройки.

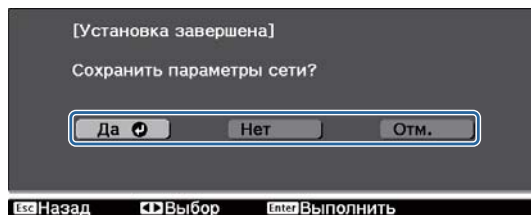
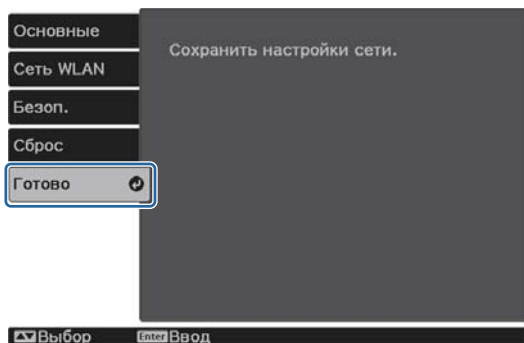

- Да:** Сохранение установок и выход из меню Сеть.
- Нет:** Выход из меню Сеть без сохранения установок.
- Отм.:** Продолжение отображения меню Сеть.

Операции с виртуальной клавиатурой

В меню Сеть программная клавиатура появляется при вводе буквенно-цифровых символов. Выберите клавиши с помощью кнопок Вверх/Вниз/Влево/Вправо на пульте дистанционного управления или панели управления и нажмите кнопку [Enter] для ввода текста. Нажмите **Finish** для подтверждения ввода или **Cancel** для отмены ввода.

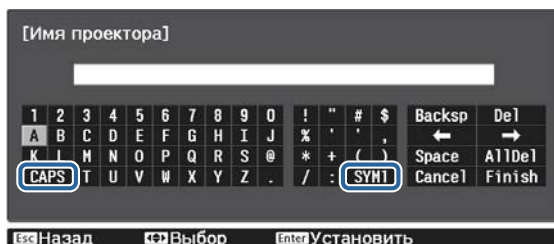



- Клавиша **CAPS**: Переключение между заглавными и строчными буквами.
- Клавиша **SYM1/2**: Переключение клавиш символов.

Меню Основные

Функция	Меню/Настройки	Описание
Имя проектора	До 16 буквенно-цифровых символов	Введите имя для идентификации проектора в сети.
Пароль Remote	До 8 буквенно-цифровых символов	Установите пароль, который будет использоваться при эксплуатации проектора со смартфона или планшета.
Показ. данные ЛВС	Текст и QR-код, Текст	Настройка формата отображения для информации о сети проектора.

Меню Сеть WLAN

Функция	Меню/Настройки	Описание
Режим соединения	Быстрый, Расширенный	<p>Определения способа подключения беспроводной ЛВС.</p> <p>Быстрый: Epson iProjection обеспечивает соединение со смартфонами, планшетами или ПК непосредственно по беспроводной связи. Проектор становится простой точкой доступа. (Убедитесь, что количество устройств, подключенных к проектору, не превышает шести. Обновление проецируемого изображения выполняется дольше, если число подключенных устройств превышает это значение).</p> <p>Расширенный: обеспечивает соединение с несколькими смартфонами, планшетами или ПК через точку доступа беспроводной сети.</p>
Канал*1	1ch, 6ch, 11ch	Выберите полосу частот, используемую беспроводной ЛВС.
SSID*2	До 32 буквенно-цифровых символов	Введите SSID. Если для системы беспроводной ЛВС, в которую входит проектор, предоставлен SSID, введите SSID.
Поиск точки доступа*2	Поиск вида	<p>Поиск имеющихся точек доступа к беспроводной сети.</p> <p> указывает текущие подключенные точки доступа.  указывает точки доступа с установленной безопасностью. При выборе точки доступа с установленной безопасностью появится меню Безопасность.  стр.77</p>
Настройки IP*2	DHCP	Установка необходимости использования (Вкл./Выкл.) протокола DHCP. При выборе значения Вкл. для данного пункта установить дополнительные адреса невозможно.
	Адрес IP	<p>Ввод адреса IP для проектора.</p> <p>Использовать указанные ниже адреса IP невозможно. 0.0.0.0, 127.x.x.x, от 224.0.0.0 до 255.255.255.255 (где x является числом от 0 до 255)</p>
	Маска подсети	<p>Ввод маски подсети проектора.</p> <p>Использовать указанные ниже маски подсети невозможно. 0.0.0.0, 255.255.255.255</p>
	Адрес шлюза	<p>Ввод IP-адреса шлюза проектора.</p> <p>Использовать указанные ниже адреса шлюза невозможно. 0.0.0.0, 127.x.x.x, от 224.0.0.0 до 255.255.255.255 (где x является числом от 0 до 255)</p>
Дисплей SSID	Вкл., Выкл.	Установка необходимости отображения SSID на экране режима ожидания ЛВС и главном экране (Вкл. или Выкл.).
От. IP-адр.	Вкл., Выкл.	Установка необходимости отображения адреса IP на экране режима ожидания ЛВС и главном экране (Вкл. или Выкл.).

*1 Данную функцию можно установить только при выборе для параметра **Режим соединения** значения **Быстрый**.

*2 Данную функцию можно установить только при выборе для параметра **Режим соединения** значения **Расширенный**.

Меню Безопасность

Функция	Меню/Настройки	Описание
Безопасность	Нет, WPA2-PSK, WPA/WPA2-PSK	Установка безопасности. В режиме Быстрый можно выбрать WPA2-PSK . В режиме Расширенный можно выбрать WPA2-PSK/WPA/WPA2-PSK .
Пароль-фраза	От 8 до 32 однобайтных буквенно-цифровых символов	Ввод пароля-фразы. Рекомендуется периодически изменять пароль-фразу из соображений безопасности.

Меню Сброс

Функция	Описание
Сброс сетевых настроек.	Можно выполнить сброс настроек Сеть до значений по умолчанию.

■ Меню Информация

Функция	Меню/Настройки	Описание
Инф. о проекторе	Время раб. лампы	Отображение общего времени работы лампы.
	Источник	Отображение текущего источника входного сигнала.
	Входной сигнал*	Отображение настройки входного сигнала от текущего источника.
	Разрешение*	Отображение разрешения.
	Режим развертки*	Отображение режима развертки.
	Част. обновления*	Отображение частоты обновления.
	Формат 3D*	Отображение формата 3D входного сигнала во время проецирования 3D-изображений (Упаков. кадров, Слева и справа или Сверху и снизу).
	Синх. Инфо*	Отображение информации о сигнале изображения. Эта информация может понадобиться при необходимости сервисного обслуживания.
	Глубина цвета*	Отображение глубины цвета и цветового контраста.
	Формат цвета*	Информация о Цветовое протр. и Динамический диап.
	Состояние	Информация об ошибках, возникших при работе проектора. Эта информация может понадобиться при необходимости сервисного обслуживания.
	Серийный номер	Отображение серийного номера проектора.
	Event ID	Появится журнал ошибок приложения. 🖱️ стр.92
Версия	Main	Отображение версии встроенного программного обеспечения проектора.
	Video2	

* Не отображается при подаче сигнала изображения через LAN.

Меню Сброс

Функция	Описание
Сброс врем. раб. лампы	Сброс общего времени использования лампы до 0 Н. Его следует выполнять при замене лампы.
Сброс памяти	Сброс значений всех пунктов Память до значений по умолчанию.
Сбросить все	Сброс значений всех пунктов меню Настройка к значениям по умолчанию. Следующие значения настройки не сбрасываются на исходные значения: Память, Выравнив. панели, Однородность цвета, Время раб. лампы, Язык и Параметры сети.

Устранение неисправностей

Интерпретация показаний индикаторов

Состояние проектора можно проверить по миганию и срабатыванию индикатора состояния, индикатора ожидания, индикатора лампы и индикатора температуры на панели управления.

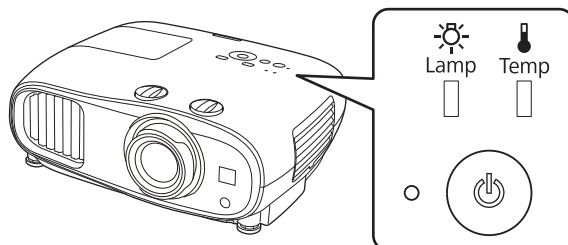





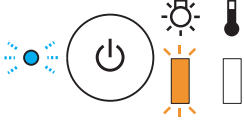
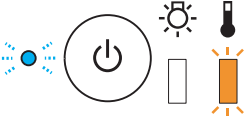
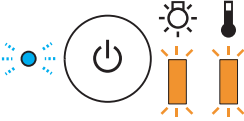

В таблице ниже описано, как проверить состояние проектора и устранить неисправности, на которые указывают индикаторы.

■ Состояние индикатора во время ошибки/предупреждения

■ : Горит постоянно ■ (с миганием) : Мигает ■ (с волнистыми краями) : Состояние сохранено □ : Не горит

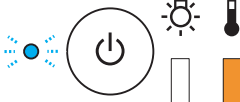

Индикаторы	Состояние	Способ устранения
 (синий)/(оранжевый)	Заменить лампу	<p>Необходимо заменить лампу. Как можно скорее замените лампу на новую. ➔ стр.98</p> <p>Если продолжать использование лампы в таком состоянии, она может взорваться.</p>
 (синий)/(оранжевый)	Предуп.высокой темп.	<p>Можно продолжать проецирование. Если температура вновь поднимается до чрезмерно высокого значения, проецирование автоматически прекращается.</p> <ul style="list-style-type: none"> • Если проектор установлен возле стены, убедитесь в том, что расстояние между стеной и выходным отверстием проектора составляет не менее 20 см. • Если воздушный фильтр засорен, очистите его. ➔ стр.94 • Убедитесь, что область вокруг входного отверстия ничем не закрыта, а температура в ней не очень высокая. ➔ стр.111

Индикаторы	Состояние	Способ устранения
 (синий)/(оранже- вый)	Внутренняя ошибка	Возникла неисправность проектора. Отключите кабель питания от электрической розетки и обратитесь к местному дилеру или в ближайшую ремонтную мастерскую компании Epson. ➡ Контактная информация по проекторам Epson
 (синий)/(оранже- вый)	Ошибка вентилято- ра Ошибка датчика	
 (синий)/(оранже- вый)	Ош.авт.ирис.диафр.	
 (синий)/(оранже- вый)	Ош. пит. (Балласт)	
 (синий)/(оранже- вый)	Ошибка лампы Сбой лампы	Лампа неисправна или не включилась. <ul style="list-style-type: none"> Отключите кабель питания, а затем проверьте лампу на наличие трещин. ➡ стр.98 Если трещин нет, установите лампу на место и включите питание. Если повторная установка лампы не решила проблему, а также в случае наличия трещины на лампе отключите кабель питания от электрической розетки и обратитесь к местному дилеру или в ближайшую ремонтную мастерскую компании Epson. ➡ Контактная информация по проекторам Epson Убедитесь в том, что крышка лампы была надежно закрыта.

Индикаторы	Состояние	Способ устранения
 <p>(синий)/(оранжевый)</p>	Ош. высокой темп. (Перегрев)	<p>Внутренняя температура слишком высока.</p> <ul style="list-style-type: none"> • Лампа выключается автоматически, проецирование прекращается. Подождите приблизительно пять минут. После остановки вентилятора отключите кабель питания. • Если проектор установлен возле стены, убедитесь в том, что расстояние между стеной и выходным отверстием проектора составляет не менее 20 см. • Если воздушный фильтр засорен, очистите его.  стр.94 • Убедитесь, что область вокруг входного отверстия ничем не закрыта, а температура в ней не очень высокая.  стр.111 • Если повторное включение питания не решило проблему, прекратите использование проектора и отключите кабель питания от электрической розетки. Обратитесь к местному дилеру или в ближайшую ремонтную мастерскую компании Epson.  Контактная информация по проекторам Epson • При работе на высоте 1500 м или более для настройки Высотный режим следует задать значение Вкл.  Расширен. – Управление – Высотный режим стр.71

■ Состояние индикатора при нормальной работе

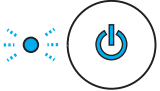
■ : Горит постоянно  : Мигает □ : Не горит

Индикаторы	Состояние	Способ устранения
	Состояние ожидания	<p>При нажатии кнопки питания на пульте дистанционного управления или кнопки standby на панели управления после короткого ожидания начинается проецирование.</p> <p>Если для параметра Режим ожидания установлено Связь вкл., индикатор ожидания светится даже при переходе проектора в режим ожидания.</p>
 <p>(синий)</p>	<p>Проектор прогревается</p> <p>Выполняется охлаждение</p>	<p>Прогрев длится приблизительно 30 секунд. Операция отключения недоступна во время прогрева проектора.</p> <p>Во время охлаждения проектора все операции недоступны. После завершения охлаждения проектор переходит в состояние ожидания. Если по какой-либо причине во время охлаждения отключается кабель питания, дождитесь достаточного охлаждения лампы (приблизительно 10 минут), подключите кабель питания и нажмите кнопку питания на пульте дистанционного управления или кнопку standby на панели управления.</p>
 <p>(синий)</p>	Выполняется проецирование изображений	Проектор работает нормально.



- В нормальных условиях работы индикаторы температуры и лампы не горят.
- Если для функции **Освещение** выбрано значение **Выкл.**, в нормальных условиях работы ни один из индикаторов гореть не будет. ➡ **Расширен. – Управление – Освещение** [стр.71](#)

Показания индикаторов не дают нужной информации

■ Проверка проблемы

Проверьте, упомянута ли ваша проблема в таблице ниже, и перейдите на соответствующую страницу, чтобы получить информацию по устранению такой проблемы.

	Проблема	Страница
Неполадки, связанные с изображениями	Не появляется изображение	стр.84
	Проецирование не запускается, вся область проецирования черная или синяя.	
	Проецируемые с компьютера движущиеся изображения не отображаются.	стр.84
	Отображается сообщение "Не поддерживается."	стр.84
	Отображается сообщение "Нет сигнала."	стр.85
	Трапецеидальное искажение проецируемого изображения	стр.85
	Изображения выглядят смазанными или не сфокусированы	стр.85
	На изображениях появляются помехи или искажения.	стр.86
	Изображение обрезано (большое) или маленькое, либо проецируется только часть изображения.	стр.86
	Неправильная цветопередача для изображения Все изображение имеет красноватый или зеленоватый оттенок, изображения черно-белые или цвета тусклые.*	стр.86
	Темные изображения	стр.86
	Проецирование прекращается автоматически	стр.87
Наличие помех	Нет звука или уровень звука слишком низкий	стр.87
Неполадки при запуске проецирования	Проектор не включается	стр.87
Проблемы с пультом дистанционного управления	Пульт дистанционного управления не отвечает	стр.88
Проблемы с панелью управления	Выполнить установки на панели управления невозможно	стр.88
Проблемы с 3D	Проецирование в 3D отображается неправильно	стр.89
Проблемы с HDMI	Связь HDMI не работает	стр.89
	Имя устройства не отображается в списке подключенных устройств	стр.90
Проблемы с устройствами Bluetooth	Устройство Bluetooth не подключается	стр.90
	Пропадает звук и соединение с устройством Bluetooth	стр.91
Проблемы с сетью	Не удается войти в сеть через беспроводную ЛВС	стр.91
	Изображение во время проецирования по сети имеет помехи	стр.91

* Поскольку воспроизведение цвета зависит от мониторов и ЖК-дисплеев компьютеров, оттенки цвета проецируемого проектором изображения могут отличаться от цвета на мониторе, однако это не является неисправностью.

■ Неполадки, связанные с изображениями

Не появляется изображение

Необходимая проверка	Способ устранения
Включено ли питание?	Для включения проектора нажмите кнопку питания на пульте дистанционного управления или кнопку standby на панели управления.
Подключен ли кабель питания?	Подключите кабель питания.
Индикаторы выключены?	Отключите и вновь подключите кабель питания проектора. Проверьте, подается ли питание на проектор при нажатии кнопки питания после подключения кабеля.
Поступает ли входной сигнал изображения?	Проверьте, включено ли подключенное устройство. Если для параметра Сообщение установлено значение Вкл. в меню Настройка , отображаются сообщения о сигналах изображения. ☛ Расширен. – Дисплей – Сообщение стр.71
Было ли отключено питание АВ-усилителя?	Если АВ-усилитель подсоединен, проверьте источник питания АВ-усилителя.
Передается ли сигнал изображения с устройства?	Убедитесь, что сигнал изображения передается с подключенного устройства.
Правильно заданы значения параметров меню Настройка ?	Сбросить все настройки. ☛ Сброс – Сбросить все стр.78
(Только при проецировании компьютерных сигналов изображений) Подключение было установлено при включенном питании проектора или компьютера?	Если подключение выполняется при уже включенном питании, возможно, не работает функциональная клавиша (Fn), отвечающая за переключение компьютерного сигнала изображения на внешнее устройство. Выключите питание компьютера и проектора, затем вновь включите.

Движущиеся изображения не отображаются

Необходимая проверка	Способ устранения
(Только при проецировании компьютерных сигналов изображений) Компьютерный сигнал изображения установлен на внешний выход и выход на ЖК-монитор одновременно?	В зависимости от технических характеристик компьютера движущиеся изображения могут не отображаться, если для компьютера установлен внешний выход и выход на ЖК-монитор одновременно. Внесите изменения, установив сигнал изображения только на внешний выход. Для ознакомления с техническими характеристиками компьютера см. документацию, входящую в комплект поставки компьютера.

Отображается сообщение "**Не поддерживается.**"

Необходимая проверка	Способ устранения
(Только при проецировании компьютерных сигналов изображений) Соответствуют ли частота и разрешение сигнала изображения используемому режиму?	Проверьте значение параметра Разрешение в меню Настройка для сигнала изображения и убедитесь в том, что оно соответствует разрешению проектора. ☛ Информация - Инф. о проекторе стр.77 ☛ "Поддерживаемые разрешения экрана" стр.106

Отображается сообщение "**Нет сигнала.**"

Необходимая проверка	Способ устранения
Правильно подключены кабели?	Проверьте надежность подключения всех необходимых для проецирования кабелей. 🖱️ стр.20
Правильно ли выбран входной порт изображения?	Переключите изображение кнопками выбора источника на пульте дистанционного управления. 🖱️ стр.28
Включено ли подключенное устройство?	Включите устройство.
(Только при проецировании компьютерных сигналов изображений) Сигналы изображения выводятся на проектор?	Внесите изменения, чтобы сигнал изображения был установлен на внешний выход, а не только на ЖК-монитор компьютера. В некоторых моделях при выводе сигналов изображения на внешнее принимающее устройство изображения перестают выводиться на ЖК-монитор. Для ознакомления с техническими характеристиками компьютера см. документацию, входящую в комплект поставки компьютера. Если подключение выполняется при уже включенном питании проектора или компьютера, возможно, не работает функциональная клавиша (Fn), отвечающая за переключение компьютерного сигнала изображения на внешнее устройство. Выключите питание компьютера и проектора, затем вновь включите.

Трапецеидальное искажение проецируемого изображения

Необходимая проверка	Способ устранения
Отрегулировано ли трапецеидальное искажение в пределах диапазона коррекции?	При проецировании изображения из-за пределов диапазона коррекции трапецеидальное искажение может быть откорректировано неполностью. Установите проектор горизонтально как можно дальше напротив экрана, а затем отрегулируйте положение проецирования с помощью сдвига объектива. 🖱️ стр.14

Изображения выглядят смазанными или не сфокусированы

Необходимая проверка	Способ устранения
Отрегулирован ли фокус?	Отрегулируйте фокус. 🖱️ стр.31
Закрыта ли крышка объектива?	Снимите крышку объектива.
Находится ли проектор на правильном расстоянии?	Проверьте рекомендуемый диапазон проецирования. 🖱️ стр.17
На объективе появился конденсат?	При быстром перемещении проектора из холодного в теплое окружающее пространство или при неожиданном изменении температуры окружающей среды на поверхности объектива может появиться конденсат, что приводит к смазанности изображений. Рекомендуется установить проектор в помещении приблизительно за один час до его использования. При образовании на проекторе конденсата выключите проектор, отключите кабель питания и подождите некоторое время.

На изображениях появляются помехи или искажения

Необходимая проверка	Способ устранения
Правильно подключены кабели?	Проверьте надежность подключения всех необходимых для проецирования кабелей. 🖱️ стр.20
Используется кабельный удлинитель?	При использовании кабельного удлинителя электромагнитные помехи могут оказывать воздействие на сигналы.
(Только при проецировании компьютерных сигналов изображений) Правильно ли выбрано разрешение?	Настройте параметры компьютера таким образом, чтобы выходные сигналы поддерживались проектором. 🖱️ стр.106

Часть изображения обрезана (большая) или маленькая

Необходимая проверка	Способ устранения
Правильно ли выбрано Соотношен. сторон ?	Выберите форматное соотношение в соответствии с входным сигналом в разделе Соотношен. сторон в меню Настройка. 🖱️ Сигнал – Соотношен. сторон стр.67
(Только при проецировании компьютерных сигналов изображений) Правильно ли выбрано разрешение?	Настройте параметры компьютера таким образом, чтобы выходные сигналы поддерживались проектором. 🖱️ стр.106

Неправильная цветопередача для изображения

Необходимая проверка	Способ устранения
Правильно подключены кабели?	Проверьте надежность подключения всех необходимых для проецирования кабелей. 🖱️ стр.20
Правильно ли настроена контрастность?	Отрегулируйте значение параметра Контраст в меню Настройка. 🖱️ Изображен. – Контраст стр.65
Правильно ли настроен цвет?	Отрегулируйте значение параметра Дополнительно в меню Настройка. 🖱️ Изображен. – Дополнительно стр.65
(Только при проецировании изображений с видеоустройства) Правильно ли настроены насыщенность цвета и оттенок?	Отрегулируйте значение параметров Насыщен. цвета и Оттенок в меню Настройка. 🖱️ Изображен. - Насыщен. цвета Оттенок стр.65

Темные изображения



Необходимая проверка	Способ устранения
Правильно ли настроена яркость изображения?	Отрегулируйте значение параметра Яркость в меню Настройка. 🖱️ Изображен. – Яркость стр.65
Правильно ли настроена контрастность?	Отрегулируйте значение параметра Контраст в меню Настройка. 🖱️ Изображен. – Контраст стр.65
Не наступило ли время замены лампы?	Если приближается срок замены лампы, изображения становятся темными, и ухудшается цветопередача. В таком случае следует заменить лампу новой. 🖱️ стр.98

Проецирование прекращается автоматически

Необходимая проверка	Способ устранения
Спящий режим включен?	При отсутствии входного сигнала по истечении установленного времени лампа автоматически выключается и проектор переходит в режим ожидания. Для включения проектора нажмите кнопку питания на пульте дистанционного управления или кнопку standby на панели управления. Если не требуется использовать функцию Спящий режим , установите значение Выкл.  Расширен. – Управление – Спящий режим стр.71

 Наличие помех



Нет звука или уровень звука слишком низкий

Необходимая проверка	Способ устранения
Правильно ли подключен аудиокабель?	Попробуйте отсоединить кабель от порта Audio Out, а затем подсоединить снова.
Не слишком ли низкий уровень громкости?	Отрегулируйте уровень громкости таким образом, чтобы нормально слышать звук.  стр.38
Используется ли для подключения кабель HDMI?	Если при подключении через кабель HDMI звук отсутствует, то переключите подключенное оборудование в режим импульсно-кодовой модуляции.
Правильно ли заданы установки Устройс. аудиовых.?	Проверьте, что настройки Устройс. аудиовых. произведены правильно в меню Настройка.  Настройки - Связь HDMI - Устройс. аудиовых. стр.69
Правильно ли заданы установки Ауд. Bluetooth?	Произведите следующие настройки при подключении аудиоустройства, поддерживающего технологию Bluetooth. <ul style="list-style-type: none"> • Для вывода звука на динамики проектора или системы AV установите для параметра Ауд. Bluetooth значение Выкл. • Для вывода звука с аудиоустройств Bluetooth установите для параметра Ауд. Bluetooth значение Вкл.  Настройки - Bluetooth - Ауд. Bluetooth стр.69

 Неполадки при запуске проецирования



Проектор не включается

Необходимая проверка	Способ устранения
Включено ли питание?	Для включения проектора нажмите кнопку питания на пульте дистанционного управления или кнопку standby на панели управления.

Необходимая проверка	Способ устранения
Для параметра Защита от детей установлено значение Вкл. ?	Если для параметра Защита от детей установлено значение Вкл. в меню Настройка , удерживайте нажатой кнопку standby на панели управления приблизительно три секунды или используйте для работы пульт дистанционного управления.  Настройки – Настройка блокировки – Защита от детей стр.69
Индикаторы загораются и вновь гаснут при прикосновении к кабелю питания?	Выключите проектор, отключите кабель питания и вновь подключите его. Если проблема не решится, прекратите использование проектора, отключите кабель питания от электрической розетки и обратитесь к местному дилеру или в ближайший информационный центр, занимающийся проекторами.  Контактная информация по проекторам Epson
Крышка отсека лампы и лампы установлены правильно?	Если лампа или крышка отсека лампы установлены неправильно, проектор не включится. Проверьте ее установку.  стр.98

■ Проблемы с пультом дистанционного управления

Пульт дистанционного управления не отвечает

Необходимая проверка	Способ устранения
Во время работы с пультом дистанционного управления область пульта, излучающая свет, направлена на приемник сигнала пульта?	Направьте пульт дистанционного управления в сторону приемника сигнала пульта. Кроме того, проверьте рабочий диапазон.  стр.26
Пульт дистанционного управления находится на слишком большом расстоянии от проектора?	Проверьте рабочий диапазон.  стр.26
Приемник сигнала пульта дистанционного управления освещен прямым солнечным светом или мощными флуоресцентными лампами?	Установите проектор в таком месте, где приемник сигнала пульта дистанционного управления не освещается мощными источниками.
Аккумуляторы разрядились или неправильно установлены?	Убедитесь в том, что аккумуляторы правильно установлены или, при необходимости, замените аккумуляторы новыми.  стр.25

■ Проблемы с панелью управления

Выполнить установки на панели управления невозможно

Необходимая проверка	Способ устранения
Установлено ли для параметра Блокир. управл. значение Полн. блокировка или Блокир. управл. ?	Если для параметра Блокир. управл. установлено значение Полн. блокировка в меню Настройка , все кнопки панели управления будут неактивны; если установлено значение Блокир. управл. , то только кнопка standby будет активной на панели управления. Для выполнения операций воспользуйтесь пультом дистанционного управления.  Настройки – Настройка блокировки – Блокир. управл. стр.69

■ Проблемы с 3D



Проецирование в 3D отображается неправильно

Необходимая проверка	Способ устранения
Включены ли очки 3D?	Включите очки 3D.
Полностью ли заряжены очки 3D?	Зарядите очки 3D.
Проецируется ли 3D-изображение?	Если проектор проецирует 2D-изображение или на проекторе происходит ошибка, мешающая проецированию 3D-изображения, вы не сможете просматривать 3D-изображения, даже если наденете очки 3D.
Входное изображение в формате 3D?	Убедитесь в том, что входное изображение совместимо с форматом 3D. Поскольку многие телепередачи не содержат сигнала в формате 3D, 3D-прием нужно установить вручную.
Установлено ли для параметра Дисплей 3D значение 2D ?	Если для параметра Дисплей 3D установлено значение 2D в меню Настройка , проектор не выполняет автоматический переход на 3D, даже если входное изображение имеет формат 3D. Переключите Дисплей 3D в режим 3D или Авто . ☛ Сигнал – Настройка 3D – Дисплей 3D стр.67
Формат 3D установлен правильно?	Если формат 3D устройства AV и значение Формат 3D проектора не совпадают, часть изображения может не воспроизводиться. Проверьте соответствие параметра Формат 3D проектора настройкам формата 3D на устройстве AV. ☛ Сигнал – Настройка 3D – Формат 3D стр.67 При смене параметра Формат 3D установите для параметра Дисплей 3D значение 3D и нажмите кнопку [3D Format].
Просмотр выполняется в пределах диапазона приема?	Если расстояние между проектором и очками 3D превышает 10 м, соединение может быть потеряно. Разместите 3D-очки ближе к проектору.
Правильно ли было выполнено спаривание?	Ознакомьтесь с Руководством по эксплуатации очков 3D и выполните их сопряжение.
Нет ли поблизости устройств, являющихся причиной интерференции радиоволн?	При одновременном использовании других устройств с такой же частотой диапазона (2,4 ГГц), таких как устройства, работающие по технологии Bluetooth, беспроводная ЛВС (IEEE802.11b/g) или микроволновые печи, может происходить интерференция радиоволн, могут возникать сбои изображения или связь будет невозможна. Не используйте вблизи проектора такие устройства.

■ Проблемы с HDMI

Связь HDMI не работает

Необходимая проверка	Способ устранения
Соответствует ли используемый кабель стандартам HDMI?	Если кабель не соответствует стандартам HDMI, функция работать не будет.

Необходимая проверка	Способ устранения
Подключенное устройство соответствует стандартам CEC для HDMI?	Если подключенное устройство не соответствует стандартам CEC для HDMI, им невозможно управлять, даже если подключить к порту HDMI. Дополнительную информацию см. в документации, поставляемой в комплекте с подключенным устройством. Также нажмите кнопку [HDMI Link] и проверьте доступность устройства в пункте Подкл. устройств.  стр.56
Правильно подключены кабели?	Проверьте надежность подключения всех необходимых для использования Связь HDMI кабелей.  стр.55
Питание усилителя, записывающего устройства DVD и т. п. включено?	Переведите все устройства в состояние ожидания. Дополнительную информацию см. в документации, поставляемой в комплекте с подключенным устройством. Если вы подключили динамик или что-то подобное, переключите подключенное оборудование в режим импульсно-кодовой модуляции.
Подключено новое устройство или изменено существующее подключение?	Если необходимо повторно настроить функцию CEC для подключенного устройства, например, при подключении нового устройства или изменении существующего подключения, может потребоваться перезагрузка устройства.
Много ли мультимедийных проигрывателей подключено?	Одновременно можно подключить до 2 мультимедийных проигрывателей, отвечающих стандартам HDMI CEC.

Имя устройства не отображается в списке подключенных устройств

Необходимая проверка	Способ устранения
Подключенное устройство соответствует стандартам CEC для HDMI?	Если подключенное устройство не соответствует стандартам CEC для HDMI, оно не будет отображаться в списке. Дополнительную информацию см. в документации, поставляемой в комплекте с подключенным устройством.

 Проблемы с устройствами Bluetooth

Устройство Bluetooth не подключается

Необходимая проверка	Способ устранения
Был ли произведен поиск устройства?	При первом подключении устройства Bluetooth или при переключении на другое устройство Bluetooth выполните Поиск устр. Bluetooth.  стр.21
Поддерживает ли устройство защиту авторских прав (SCMS-T)?	Вы не можете подключить устройство Bluetooth, которое не поддерживает защиту авторских прав (SCMS-T).
Совместимо ли устройство с A2DP?	Вы не можете подключить устройство Bluetooth, которое не совместимо с A2DP.

Пропадает звук и соединение с устройством Bluetooth

Необходимая проверка	Способ устранения
Нет ли препятствий между проектором и устройством Bluetooth?	Проверьте наличие препятствий между проектором и устройством Bluetooth и измените их расположение, чтобы улучшить связь.
Подключено ли устройство в пределах указанного расстояния передачи?	Если расстояние между проектором и устройством Bluetooth превышает 10 м, соединение может быть потеряно. Разместите устройство Bluetooth ближе к проектору.
Нет ли поблизости беспроводного оборудования или микроволновых печей?	При одновременном использовании с устройством другого беспроводного оборудования или микроволновых печей может происходить интерференция радиоволн, в результате чего могут возникать сбои изображения и прерывание звука. Избегайте оборудования, которое может создавать помехи.

■ Проблемы с сетью

Не удается войти в сеть через беспроводную ЛВС

Необходимая проверка	Способ устранения
Не установлено ли для параметра Пит. беспровод. ЛВС значение Выкл. ?	Установите для параметра Пит. беспровод. ЛВС значение Вкл. в меню Настройка. Если данный параметр уже имеет значение Вкл. , измените параметр Пит. беспровод. ЛВС на значение Выкл. и затем снова установите значение Вкл. ☛ Сеть – Пит. беспровод. ЛВС стр.74
Правильно ли указан пароль-фраза?	Обратите внимание, что пароль-фраза может состоять из заглавных и строчных букв, которые считаются разными символами. Если вы не можете вспомнить пароль-фразу, установите новый пароль-фразу. ☛ Сеть – Конфигурации сети – Безопасность – Пароль-фраза стр.77
Проверено ли Event ID?	Проверьте номер Event ID и выполните указанные ниже действия. ☛ Информация - Инф. о проекторе - Event ID стр.77 ☛ стр.92

Настройки невозможно изменить с помощью функции пульта ДУ для Epson iProjection.

Необходимая проверка	Способ устранения
Включено ли подключенное сетевое устройство?	Если проектор находится в режиме ожидания, а для параметра Режим ожидания установлено значение Связь вкл. , проверьте, включено ли подключенное сетевое устройство. Включив питание сетевого устройства, попробуйте снова запустить проектор. ☛ Расширен. - Режим ожидания стр.71

Изображение во время проецирования по сети имеет помехи

Необходимая проверка	Способ устранения
Нет ли препятствий между точкой доступа и подключенным устройством?	Проверьте, нет ли препятствий между точкой доступа, компьютером, мобильным устройством и проектором, и измените их расположение, чтобы улучшить связь.

Необходимая проверка	Способ устранения
Не слишком ли большое расстояние между точкой доступа и подключенным устройством?	Убедитесь, что точка доступа, компьютер, мобильное устройство и проектор находятся недалеко друг от друга. Придвиньте их ближе друг к другу и повторите попытку соединения.
Нет ли поблизости устройств Bluetooth или микроволновой печи?	Если беспроводное соединение медленное или проецируемое изображение имеет шум, проверьте наличие помех от другого оборудования, напр., устройства Bluetooth или микроволновой печи. Отодвиньте устройство, создающее помехи, подальше или расширьте пропускную способность беспроводной сети.
Не подключено ли слишком много устройств?	Если скорость соединения падает, уменьшите количество подключенных устройств.

Об Event ID

Проверьте Event ID и выполните приведенные ниже действия по устранению неисправности. Если решить проблему не удастся, обратитесь к местному дилеру или в ближайшую ремонтную мастерскую компании Epson.

 [Контактная информация по проекторам Epson](#)

Event ID	Причина	Способ устранения
0022 0027 0028 0029 0030 0031 0035 0434 0481 0482 0485	Сетевая связь нестабильна.	Проверьте состояние сетевой связи и выполните переподключение через некоторое время.
0432 0435	Не удалось запустить сетевое программное обеспечение.	Перезапустите проектор.
0433	Не удается воспроизвести переданное изображение.	Перезапустите программное обеспечение сети.
0484	Связь с компьютером была разорвана.	
04FE	Программное обеспечение сети неожиданно завершило работу.	Проверьте состояние сетевой связи. Подождите немного и попробуйте выполнить переподключение.
0479 04FF	В проекторе произошла системная ошибка.	Перезапустите проектор.
0891	Не удается найти точку доступа с таким же сетевым именем SSID.	Установите для компьютера, точки доступа и проектора одно значение SSID.
0892	Несовпадение типа аутентификации WPA и WPA2.	Проверьте правильность настройки безопасности беспроводной ЛВС.
0894	Связь была разорвана, поскольку было выполнено соединение с неправильной точкой доступа.	Обратитесь к сетевому администратору и выполните его инструкции.

Event ID	Причина	Способ устранения
0898	Не удалось получить DHCP.	Проверьте правильность работы сервера DHCP. Отключите параметр DHCP, если DHCP не используется. ➡ Сеть – Конфигурации сети – Беспроводная ЛВС – Настройки IP – DHCP стр.76
0020 0026 0032 0036 0037 0038 0899	Другие ошибки подключения	Если перезапуск проектора или сетевого программного обеспечения не помогает решить проблему, обратитесь к своему дилеру или по ближайшему из адресов, приведенных в документе "Контактная информация по проекторам Epson". ➡ Контактная информация по проекторам Epson

Обслуживание

Чистка деталей

Если проектор загрязнен или ухудшается качество проецируемых изображений, то следует произвести чистку проектора.

Опасно

Не используйте аэрозоли, содержащие горючие газы, для удаления пыли и загрязнений с объектива проектора, воздушного фильтра и пр. Проектор может загореться из-за разогретой до высокой температуры лампы.

Очистка воздушного фильтра

Очистите воздушный фильтр, если на нем накопилась пыль, а также при появлении следующего сообщения.

"Проектор перегрелся. Осмотрите вентиляционное отверстие, очистите или замените воздушный фильтр."

Внимание

- Скопление пыли на воздушном фильтре вызвать повышение температуры внутри проектора, что приводит к неполадкам в работе и сокращает срок службы оптического устройства. Воздушный фильтр рекомендуется чистить по крайней мере каждые три месяца. При использовании проектора в особенно пыльном окружении их следует чистить чаще.
- Не промывайте воздушный фильтр водой. Не используйте моющие средства или растворители.
- Слегка обработайте воздушный фильтр щеткой, чтобы очистить его. Если чистить щеткой слишком энергично, то пыль глубоко проникнет в воздушный фильтр и ее невозможно будет удалить.
- Не используйте баллончики со сжатым воздухом. Иначе могут остаться горючие материалы, а пыль может попасть на прецизионные детали.

1 Нажмите кнопку standby на пульте дистанционного управления или панели управления, чтобы выключить питание, а затем отключите кабель питания.

2 Снимите крышку воздушного фильтра.

Подденьте петлю на крышке воздушного фильтра пальцем и выньте его по направлению книзу.

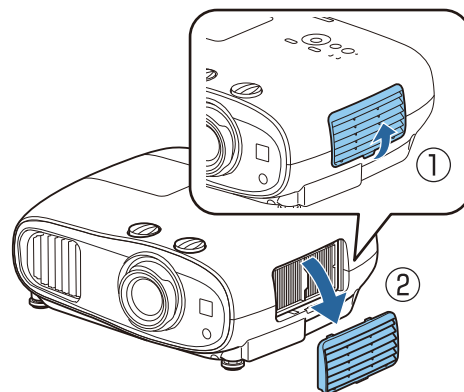

- 3** Извлеките воздушный фильтр.
Возьмитесь за выступ в середине воздушного фильтра и выньте его.

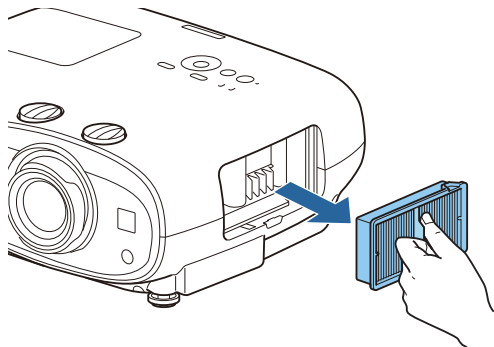

- 4** Удерживайте воздушный фильтр лицевой поверхностью вниз и постучите им 4–5 раз, чтобы удалить пыль.

Переверните фильтр и также встряхните его другой стороной.

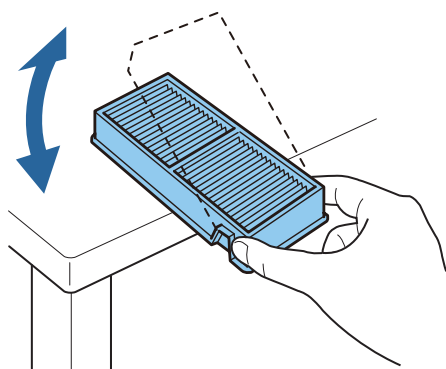

Внимание

Если воздушный фильтр встряхивать слишком сильно, он может оказаться непригодным к применению из-за деформаций и трещин.

- 5** Удалите остаток пыли из воздушного фильтра, используя пылесос для очистки передней стороны.

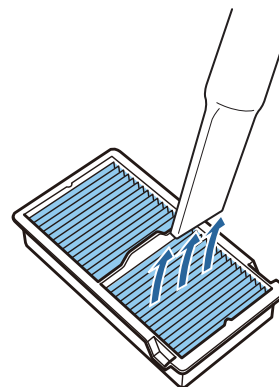

- 6** Установите воздушный фильтр.
Возьмитесь за ручку в центре воздушного фильтра и вставьте его ровно.

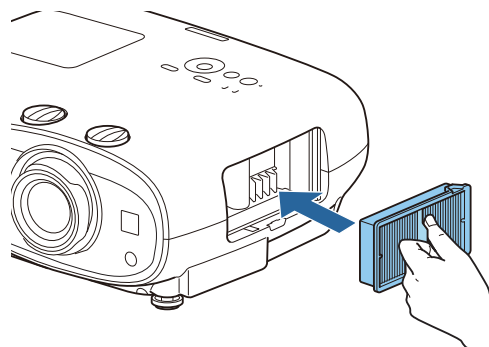

- 7** Установите крышку воздушного фильтра.
Затяните верхнюю защелку, а затем нижнюю.

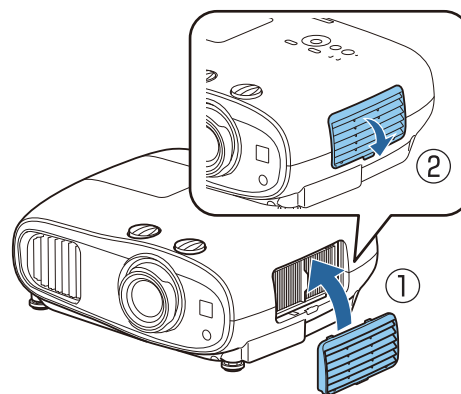

■ Очистка основного модуля

Перед очисткой убедитесь, что отсоединили зарядное устройство от сети.

Очищайте поверхность проектора, осторожно протирая ее мягкой тканью.

При сильном загрязнении протрите поверхность смоченной водой и хорошо отжатой салфеткой, а затем еще раз протрите сухой тканью.

Внимание

Не следует применять для очистки поверхности проектора моющие средства для кухни или летучие вещества, такие как воск, бензин или растворитель. Существует риск повреждения корпуса или отслаивания краски.

■ Очистка объектива

Перед очисткой убедитесь, что отсоединили зарядное устройство от сети.

Объектив следует осторожно протирать специальной тканью для чистки стекол, которая имеется в продаже.

Внимание

- Запрещается подвергать объектив воздействию жестких материалов или ударов, поскольку его легко повредить.
- Не используйте баллончики со сжатым воздухом. Иначе могут остаться горючие материалы, а пыль может попасть на прецизионные детали.

Периодичность замены расходных материалов

■ Периодичность замены воздушного фильтра

Если сообщение о замене отображается даже после очистки воздушного фильтра  [стр.94](#)

■ Периодичность замены лампы

- Следующее сообщение появляется при запуске проецирования:
"Необходимо заменить лампу. Для покупки обратитесь к торговому представителю Epson по продаже проекторов или посетите веб-сайт www.epson.com."
- Проецируемое изображение становится темным или начинает ухудшаться.
- Если отображается сообщение о замене лампы. Сообщение отображается, когда до окончания времени использования лампы остается 100 часов, и исчезает через 30 секунд.



- Если лампа эксплуатируется после окончания периода, рекомендованного для замены, увеличивается вероятность взрыва лампы. При появлении сообщения о необходимости замены лампы замените лампу на новую как можно скорее, даже если она еще работает.
- В зависимости от характеристик лампы и способа ее использования лампа может потускнеть или перестать работать до вывода предупреждающего сообщения. Необходимо всегда иметь наготове запасной блок лампы на тот случай, если он понадобится.

Замена расходных материалов

■ Замена воздушного фильтра



Избавляйтесь от использованных фильтров надлежащим образом в соответствии с местными правилами.

- Рамка фильтрующего элемента: Полипропилен
- Фильтрующий элемент: Полипропилен

1 Нажмите кнопку standby на пульте дистанционного управления или панели управления, чтобы выключить питание, а затем отключите кабель питания.

2 Снимите крышку воздушного фильтра.

Подденьте петлю на крышке воздушного фильтра пальцем и выньте его по направлению книзу.

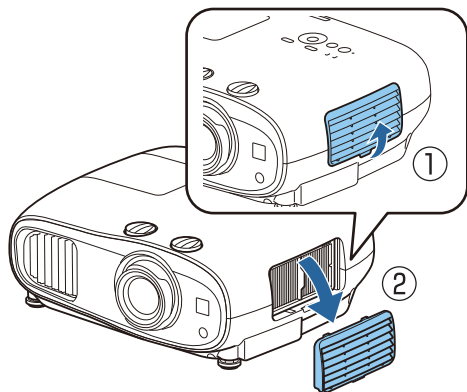

3 Извлеките старый воздушный фильтр.

Возьмитесь за выступ в середине воздушного фильтра и выньте его.

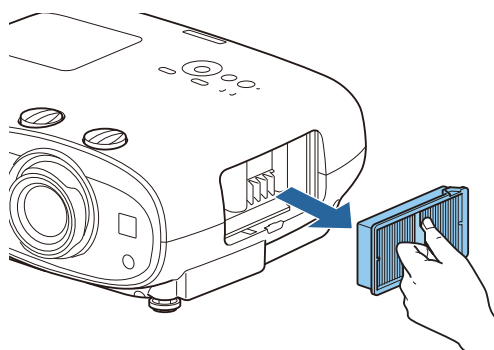

4 Установите новый воздушный фильтр.

Возьмитесь за ручку в центре воздушного фильтра и вставьте его ровно.

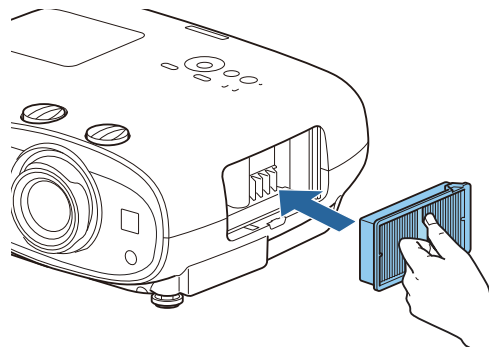

5 Установите крышку воздушного фильтра.

Затяните верхнюю защелку, а затем нижнюю.

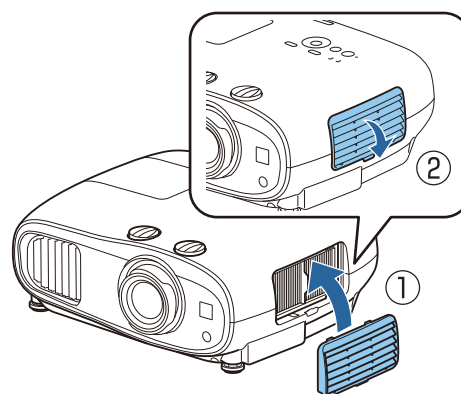

■ Замена лампы

⚠ Опасно

При замене лампы, вызванной прекращением свечения, существует вероятность того, что лампа разбита. Если необходимо заменить лампу проектора, подвешенного к потолку, обязательно следует учитывать возможность растрескивания лампы и очень осторожно снимать крышку. При открытии крышки отсека лампы могут выпасть мелкие осколки стекла. При попадании осколков стекла в глаза или рот немедленно обратитесь к врачу.

⚠ Предостережение

- Не прикасайтесь к крышке отсека лампы сразу после выключения проектора, поскольку она нагревается. Перед снятием крышки отсека с лампой дайте лампе остыть. В противном случае можно получить ожог.
- Рекомендуется использовать оригинальные дополнительные лампы EPSON. Использование неоригинальных ламп может повлиять на качество и безопасность проецирования. Любой ущерб или неисправность, причиной которой стало использование неоригинальных ламп, не покрывается гарантией Epson.

- 1 Нажмите кнопку standby на пульте дистанционного управления или панели управления, чтобы выключить питание, а затем отключите кабель питания.

- 2 Ослабьте фиксирующий винт крышки отсека лампы.

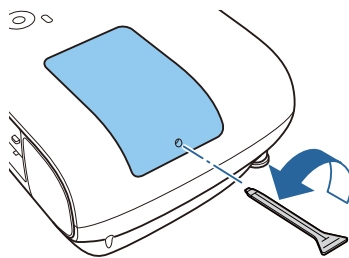

- 3 Снимите крышку отсека лампы. Сдвиньте крышку лампы прямо вперед и снимите.

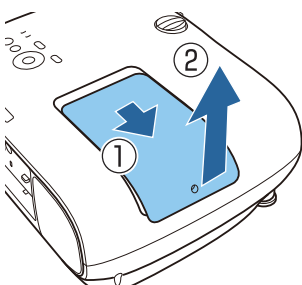

- 4 Ослабьте два фиксирующих винта крышки отсека лампы.

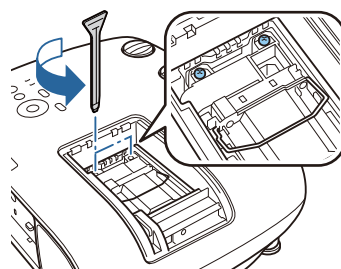

- 5 Извлеките старую лампу. Поднимите ручку на лампе, а затем потяните вверх.

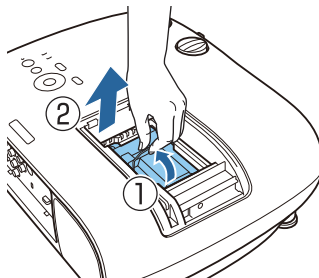

- 6** Установите новую лампу.
Вставьте лампу в правильном направлении, а затем опустите ручку.

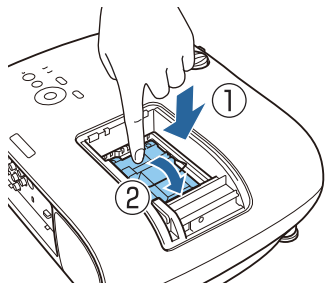

- 7** Затяните два фиксирующих винта крышки отсека лампы.

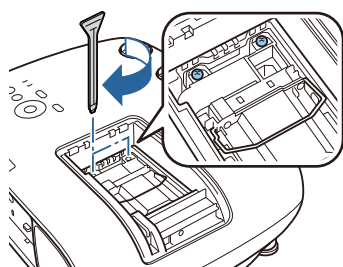

- 8** Замените крышку отсека лампы.
Сдвиньте крышку на место.

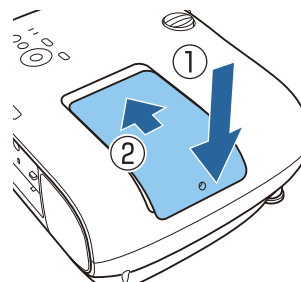

- 9** Затяните винт, фиксирующий крышку отсека лампы.

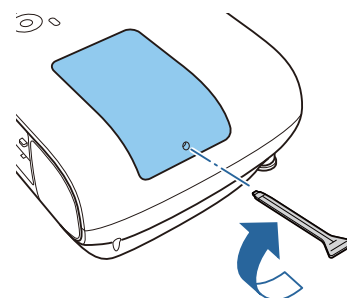

⚠ Опасно

Не разбирайте эту лампу и не вносите изменения в её конструкцию. Установка в проектор и использование модифицированной или разобранной лампы может привести к возгоранию, удару током или несчастному случаю.

⚠ Предостережение

- Убедитесь, что лампа и крышка отсека лампы установлены надежно. В случае неправильной установки питание не включится.
- Лампа содержит ртуть (Hg). Избавляйтесь от использованных ламп надлежащим образом в соответствии с местными законами и правилами, относящимися к утилизации флуоресцентных трубок.

■ Сброс времени работы лампы

Заменяв лампу, обязательно выполните сброс времени работы лампы.

В проекторе ведется учет времени, в течение которого лампа находится во включенном состоянии, и при достижении момента замены лампы соответствующее сообщение и показания индикатора уведомляют пользователя о необходимости замены лампы.

- 1** Включите питание.

- 2** Нажмите кнопку [Menu].
Отображается меню Настройка.

3

Выберите **Сброс – Сброс врем. раб. лампы.**

Отображается подтверждение сброса.

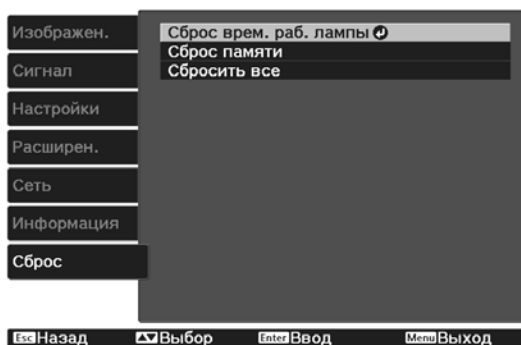

4

С помощью кнопок Влево и Вправо выберите **Да** и нажмите кнопку [Enter], чтобы выполнить операцию.

Сброс времени работы лампы выполнен.

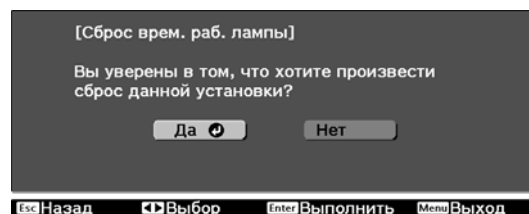

Выравнив. панели

Регулировка сдвига цвета пикселя для ЖК-дисплея. Можно корректировать пиксели по горизонтали и по вертикали с шагом 0,125 пикселя в диапазоне ± 3 пикселя.



- Качество изображения может ухудшиться после выполнения выравнивания ЖКД.
- Изображения для пикселей, выходящих за край экрана проецирования, не отображаются.

1 Нажмите кнопку [Menu] при проецировании, а затем выберите **Дисплей** из **Расширен.**

2 Выберите пункт **Выравнив. панели** и нажмите кнопку [Enter].

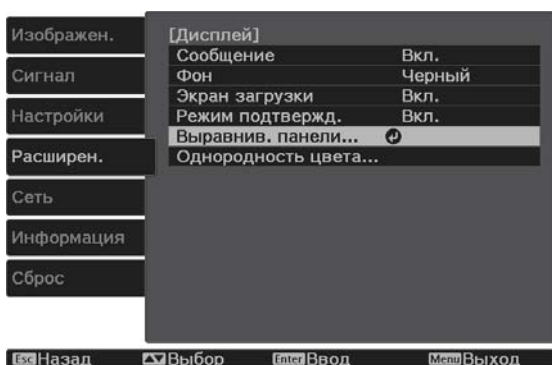

3 Включите функцию **Выравнив. панели**.

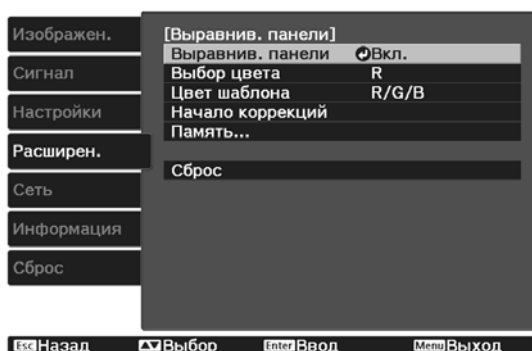

- (1) Выберите пункт **Выравнив. панели** и нажмите кнопку [Enter].
- (2) Выберите пункт **Вкл.** и нажмите кнопку [Enter].
- (3) Нажмите кнопку [Esc], чтобы вернуться на предыдущий экран.

4 Выберите цвет, который нужно откорректировать.

- (1) Выберите пункт **Выбор цвета** и нажмите кнопку [Enter].
- (2) Выберите **R** (красный) или **B** (синий) и нажмите кнопку [Enter].
- (3) Нажмите кнопку [Esc], чтобы вернуться на предыдущий экран.

5 Выберите цвет сетки, отображаемой при выполнении коррекции, с помощью параметра **Цвет шаблона**.

- (1) Выберите пункт **Цвет шаблона** и нажмите кнопку [Enter].
- (2) Выберите комбинацию параметров R (красный), G (зеленый) и B (синий) для цвета сетки.

R/G/B: отображение сочетания всех трех цветов: красного, зеленого и синего. Фактический цвет сетки — белый.

R/G: доступно, если установить значение **R** для параметра **Выбор цвета**. Отображает комбинацию двух цветов — красного и зеленого. Фактический цвет сетки — желтый.

G/B: доступно, если установить значение **B** для параметра **Выбор цвета**. Отображает комбинацию двух цветов — зеленого и синего. Фактический цвет сетки — голубой.

- (3) Нажмите кнопку [Esc], чтобы вернуться на предыдущий экран.

6 Выберите пункт **Начало коррекций** и нажмите кнопку [Enter].

Сначала выберите **Полное смещение панели** и отрегулируйте положение всего ЖК монитора. После появления подтверждения нажмите кнопку [Enter] для начала коррекции.



Во время выполнения коррекции возможно искажение изображения. После завершения коррекции изображение будет восстановлено.

7 С помощью кнопок Вверх/Вниз/Влево/Вправо выполните коррекцию и нажмите кнопку [Enter].

8 Для выполнения более точных настроек выберите **Коррекция четырех углов** и нажмите кнопку [Enter] для подтверждения выбора.

9 С помощью кнопок Вверх/Вниз/Влево/Вправо выполните коррекцию и нажмите кнопку [Enter] для перехода к следующему пункту коррекции.

10 После завершения коррекции для всех четырех углов выберите пункт **Выход** и нажмите кнопку [Enter].

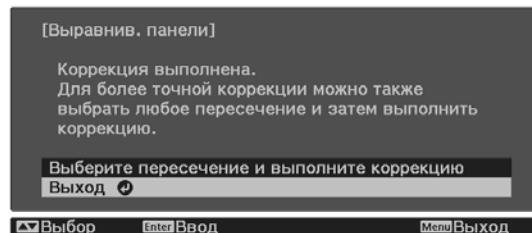

Если вы считаете, что после завершения коррекции для всех четырех точек все еще нужна коррекция, выберите пункт **Выберите пересечение и выполните коррекцию** и продолжайте коррекции.

Однородность цвета

Если цвета проецируемого изображения неравномерные, можно отрегулировать цветовой тон всего изображения в параметре **Однородность цвета**.



Возможно, цветовой тон не будет однородными даже после применения функции однородности цвета.

1 Нажмите кнопку [Menu] при проецировании, а затем выберите **Дисплей** из **Расширен**.

2 Выберите пункт **Однородность цвета** и нажмите кнопку [Enter].
Отображается следующий экран.

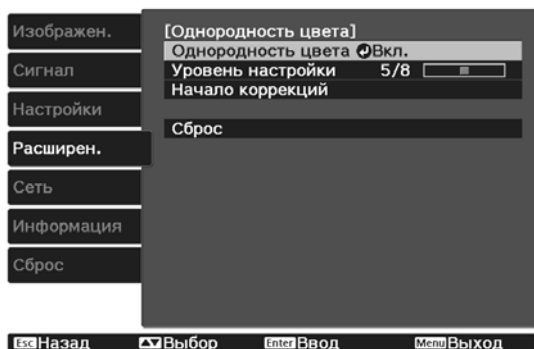

Однородность цвета: Включение и выключение однородности цвета.

Уровень настройки: предусмотрены восемь уровней от белого к серому и до черного. Каждый уровень можно отрегулировать по отдельности.

Начало коррекций: начало коррекций однородности цвета.

Сброс: сброс всех коррекций и настроек для параметра **Однородность цвета** до значений по умолчанию.



Во время применения функции **Однородность цвета** возможно искажение изображения. После завершения коррекции изображение будет восстановлено.

3 Выберите пункт **Однородность цвета** и нажмите кнопку [Enter].

4 Установите для этого параметра значение **Вкл.** и нажмите кнопку [Esc].

5 Выберите пункт **Уровень настройки** и нажмите кнопку [Enter].

6 Отрегулируйте уровень настройки с помощью кнопок Влево и Вправо.

7 Нажмите кнопку [Esc], чтобы вернуться на предыдущий экран.

8 Выберите пункт **Начало коррекций** и нажмите кнопку [Enter].

9 Выберите область для настройки и нажмите кнопку [Enter].

Сначала выполните коррекцию внешних участков, затем отрегулируйте весь экран.

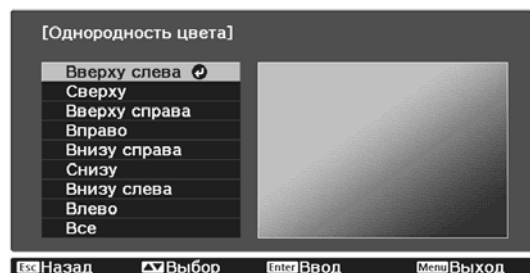

10

С помощью кнопок Вверх и Вниз выберите цвет для коррекции и выполните коррекцию, используя кнопки Влево и Вправо.

Нажмите кнопку Влево, чтобы уменьшить интенсивность цветового тона. Нажмите кнопку Вправо, чтобы повысить интенсивность цветового тона.

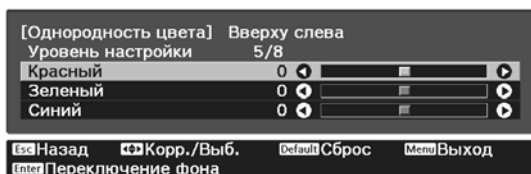

11

Вернитесь к шагу 5 и выполните настройку каждого уровня.

12

Чтобы завершить регулировку, нажмите кнопку [Menu].



Дополнительные принадлежности и расходные материалы

Следующие дополнительные принадлежности и расходные материалы можно приобрести в случае необходимости. Перечень дополнительных принадлежностей и расходных материалов по состоянию на апрель 2019 г. Перечень принадлежностей может быть изменен без предварительного уведомления.

Перечень может изменяться в зависимости от страны приобретения.

Дополнительные элементы

Название	Модель №	Описание
Потолочное крепление*1	ELPMB22 ELPMB30	Используется при установке проектора на потолке.
Крепление защитного провода*2	ELPWR01	Присоединение проектора к потолочному креплению.
Потолочная трубка 450 (450 мм, белая) *1	ELPFP13	Используется при установке проектора на высоком потолке.
Потолочная трубка 700 (700 мм, белая) *1	ELPFP14	
Беспроводной адаптер локальной сети	ELPAP10	Используйте при подключении внешнего устройства к проектору через беспроводную ЛВС для проецирования изображений.

*1 Для подвешивания проектора к потолку необходим особый опыт. Обратитесь к местному дилеру.

*2 Для установки защитного провода обратитесь к продавцу или в ближайший информационный центр, занимающийся проекторами.

Расходные материалы

Название	Модель №	Описание
Блок лампы	ELPLP85	Используется для замены отслуживших ламп. (1 лампа)
Воздушный фильтр	ELPAF39	Используется для замены отслуживших воздушных фильтров. (1 воздушный фильтр)



Поддерживаемые разрешения экрана

Если проектор принимает сигналы с более высоким разрешением, чем разрешение панели проектора, качество изображения может снижаться.

Проектор поддерживает сигналы, отмеченные галочкой.

PC

Формат сигнала	Разрешение (точек)		Верт. синхр. (Гц)	Dotclk (МГц)	HDMI								
					RGB		YCbCr						
							4:4:4		4:2:2		4:2:0		
					8	10, 12	8	10, 12	8	10, 12	8	10, 12	
VGA60	640	480	60	25,175	✓								

SD

Формат сигнала	Разрешение (точек)		Верт. синхр. (Гц)	Dotclk (МГц)	HDMI							
					RGB		YCbCr					
							4:4:4		4:2:2		4:2:0	
					8	10, 12	8	10, 12	8	10, 12	8	10, 12
SDTV (480i)	720	480	59,94	13,500	✓	✓	✓	✓	✓	✓		
SDTV (576i)	720	576	50	13,500	✓	✓	✓	✓	✓	✓		
SDTV (480p)	720	480	59,94	27,000	✓	✓	✓	✓	✓	✓		
SDTV (576p)	720	576	50	27,000	✓	✓	✓	✓	✓	✓		

HD

Формат сигнала	Разрешение (точек)		Верт. синхр. (Гц)	Dotclk (МГц)	HDMI							
					RGB		YCbCr					
							4:4:4		4:2:2		4:2:0	
					8	10, 12	8	10, 12	8	10, 12	8	10, 12
HDTV (720p)	1280	720	50	74,250	✓	✓	✓	✓	✓	✓		
HDTV (720p)	1280	720	59,94	74,176	✓	✓	✓	✓	✓	✓		
HDTV (720p)	1280	720	60	74,250	✓	✓	✓	✓	✓	✓		
HDTV (1080i)	1920	1080	50	74,250	✓	✓	✓	✓	✓	✓		
HDTV (1080i)	1920	1080	59,94	74,176	✓	✓	✓	✓	✓	✓		
HDTV (1080i)	1920	1080	60	74,250	✓	✓	✓	✓	✓	✓		
HDTV (1080p)	1920	1080	23,98	74,176	✓	✓*	✓	✓*	✓	✓*		
HDTV (1080p)	1920	1080	24	74,250	✓	✓*	✓	✓*	✓	✓*		

Формат сигнала	Разрешение (точек)		Верт. синхр. (Гц)	Dotclk (МГц)	HDMI							
					RGB		YCbCr					
							4:4:4		4:2:2		4:2:0	
					8	10, 12	8	10, 12	8	10, 12	8	10, 12
HDTV (1080p)	1920	1080	29,97	74,176	✓	✓*	✓	✓*	✓	✓*		
HDTV (1080p)	1920	1080	30	74,250	✓	✓*	✓	✓*	✓	✓*		
HDTV (1080p)	1920	1080	50	148,500	✓	✓*	✓	✓*	✓	✓*		
HDTV (1080p)	1920	1080	59,94	148,352	✓	✓*	✓	✓*	✓	✓*		
HDTV (1080p)	1920	1080	60	148,500	✓	✓*	✓	✓*	✓	✓*		

* HDR поддерживается. (Для HDR: HDR10 и HLG поддерживаются.)

4K

Формат сигнала	Разрешение (точек)		Верт. синхр. (Гц)	Dotclk (МГц)	HDMI							
					RGB		YCbCr					
							4:4:4		4:2:2		4:2:0	
					8	10, 12	8	10, 12	8	10, 12	8	10, 12
4K (3840x2160)	3840	2160	23,98	296,703	✓	✓*	✓	✓*	✓	✓*		
4K (3840x2160)	3840	2160	24	297,000	✓	✓*	✓	✓*	✓	✓*		
4K (3840x2160)	3840	2160	25	297,000	✓	✓*	✓	✓*	✓	✓*		
4K (3840x2160)	3840	2160	29,97	296,703	✓	✓*	✓	✓*	✓	✓*		
4K (3840x2160)	3840	2160	30	297,000	✓	✓*	✓	✓*	✓	✓*		
4K (3840x2160)	3840	2160	50	297,000							✓	✓*
4K (3840x2160)	3840	2160	59,94	296,703							✓	✓*
4K (3840x2160)	3840	2160	60	297,000							✓	✓*
4K (3840x2160)	3840	2160	50	594,000	✓		✓		✓	✓*		
4K (3840x2160)	3840	2160	59,94	593,407	✓		✓		✓	✓*		
4K (3840x2160)	3840	2160	60	594,000	✓		✓		✓	✓*		
4K(4096x2160) (SMPTE)	4096	2160	23,98	296,703	✓	✓*	✓	✓*	✓	✓*		
4K(4096x2160) (SMPTE)	4096	2160	24	297,000	✓	✓*	✓	✓*	✓	✓*		

Формат сигнала	Разрешение (точек)		Верт. синхр. (Гц)	Dotclk (МГц)	HDMI							
					RGB		YCbCr					
							4:4:4		4:2:2		4:2:0	
					8	10, 12	8	10, 12	8	10, 12	8	10, 12
4K(4096x2160) (SMPTE)	4096	2160	25	297,000	✓	✓ *	✓	✓ *	✓	✓ *		
4K(4096x2160) (SMPTE)	4096	2160	29,97	296,703	✓	✓ *	✓	✓ *	✓	✓ *		
4K(4096x2160) (SMPTE)	4096	2160	30	297,000	✓	✓ *	✓	✓ *	✓	✓ *		
4K(4096x2160) (SMPTE)	4096	2160	50	297,000							✓	✓ *
4K(4096x2160) (SMPTE)	4096	2160	59,94	296,703							✓	✓ *
4K(4096x2160) (SMPTE)	4096	2160	60	297,000							✓	✓ *
4K (3840x2160)	4096	2160	50	594,000	✓		✓		✓	✓ *		
4K (3840x2160)	4096	2160	59,94	593,407	✓		✓		✓	✓ *		
4K (3840x2160)	4096	2160	60	594,000	✓		✓		✓	✓ *		

* HDR поддерживается. (Для HDR: HDR10 и HLG поддерживаются.)

3D

Формат сигнала	Разрешение (точек)		Верт. синхр. (Гц)	Dotclk (МГц)	Формат 3D	HDMI					
						RGB		YCbCr			
								4:4:4		4:2:2	
						8	10, 12	8	10, 12	8	10, 12
HDTV (720p)	1280	720	60	148,500	Упаков. кадров	✓	✓	✓	✓	✓	✓
					Слева и справа	✓	✓	✓	✓	✓	✓
					Сверху и снизу	✓	✓	✓	✓	✓	✓
HDTV (720p)	1280	720	59,94	148,500	Упаков. кадров	✓	✓	✓	✓	✓	✓
					Слева и справа	✓	✓	✓	✓	✓	✓
					Сверху и снизу	✓	✓	✓	✓	✓	✓

Формат сигнала	Разрешение (точек)		Верт. синхр. (Гц)	Dotclk (МГц)	Формат 3D	HDMI						
						RGB		YCbCr				
								4:4:4		4:2:2		
						8	10, 12	8	10, 12	8	10, 12	
HDTV (720p)	1280	720	50	148,500	Упаков. кадров	✓	✓	✓	✓	✓	✓	
					74,250	Слева и справа	✓	✓	✓	✓	✓	✓
					74,250	Сверху и снизу	✓	✓	✓	✓	✓	✓
HDTV (1080i)	1920	1080	60	148,500	Упаков. кадров							
					74,250	Слева и справа	✓	✓	✓	✓	✓	✓
					74,250	Сверху и снизу						
HDTV (1080i)	1920	1080	59,94	148,500	Упаков. кадров							
					74,250	Слева и справа	✓	✓	✓	✓	✓	✓
					74,250	Сверху и снизу						
HDTV (1080i)	1920	1080	50	148,500	Упаков. кадров							
					74,250	Слева и справа	✓	✓	✓	✓	✓	✓
					74,250	Сверху и снизу						
HDTV (1080p)	1920	1080	24	148,500	Упаков. кадров	✓	✓	✓	✓	✓	✓	
					74,250	Слева и справа	✓	✓	✓	✓	✓	✓
					74,250	Сверху и снизу	✓	✓	✓	✓	✓	✓
HDTV (1080p)	1920	1080	23,98	148,500	Упаков. кадров	✓	✓	✓	✓	✓	✓	
					74,250	Слева и справа	✓	✓	✓	✓	✓	✓
					74,250	Сверху и снизу	✓	✓	✓	✓	✓	✓
HDTV (1080p)	1920	1080	60	297,000	Упаков. кадров							
				148,500	Слева и справа	✓	✓	✓	✓	✓	✓	
				148,500	Сверху и снизу							

Формат сигнала	Разрешение (точек)		Верт. синхр. (Гц)	Dotclk (МГц)	Формат 3D	HDMI						
						RGB		YCbCr				
								4:4:4		4:2:2		
						8	10, 12	8	10, 12	8	10, 12	
HDTV (1080p)	1920	1080	59,94	297,000	Упаков. кадров							
					148,500	Слева и справа	✓	✓	✓	✓	✓	✓
					148,500	Сверху и снизу						
HDTV (1080p)	1920	1080	50	297,000	Упаков. кадров							
					148,500	Слева и справа	✓	✓	✓	✓	✓	✓
					148,500	Сверху и снизу						



Технические характеристики

EH-TW7100/EH-TW7000

*Приведенные ниже технические характеристики актуальны на апрель 2019 г. Перечень принадлежностей може быть изменен без предварительного уведомления.

Название устройства		EH-TW7100	EH-TW7000
Внешний вид		410 (Ш) x 157 (В) x 310 (Г) мм (без регулируемой опоры)	
Размер панели		Широкоэкранный 0,61 дюйма	
Способ отображения		Активная матрица TFT из поликристаллического кремния	
Разрешение		1920 (Ш) x 1080 (В) x 3	
Регулировка фокусного расстояния		Ручная	
Регулировка масштаба		Ручная (прибл. от 1 до 1,6)	
Лампа (источник света)		Лампа UHE 250 Вт, модель №: ELPLP85	
Ресурс лампы		<p>Когда для параметра Энергопотребл. установлено Высокий в меню Изображен.: ресурс составляет приблизительно 3500 часов</p> <p>Когда для параметра Энергопотребл. установлено Средний в меню Изображен.: ресурс составляет приблизительно 4000 часов</p> <p>+Когда для параметра Энергопотребл. установлено ECO в меню Изображен.: ресурс составляет приблизительно 5000 часов</p>	
Источник питания		100 - 240 В перем. тока $\pm 10\%$, 50/60 Гц, 4,1 - 1,8 А	100 – 240 В перем. тока $\pm 10\%$, 50/60 Гц, 3,9 - 1,7 А
Потребляемая мощность	Зона напряжения от 100 до 120 В	Номинальное потребление мощности: 406 Вт	Номинальное потребление мощности: 386 Вт
		Энергопотребление в режиме ожидания (Связь вкл.): 2,0 Вт (при использовании беспроводного адаптера локальной сети ELPAP10)	
		Потребление тока в режиме ожидания (связь выкл.): 0,5 Вт	
	Зона напряжения от 220 до 240 В	Номинальное потребление мощности: 387 Вт	Номинальное потребление мощности: 368 Вт
Энергопотребление в режиме ожидания (Связь вкл.): 2,0 Вт (при использовании беспроводного адаптера локальной сети ELPAP10)			
Потребление тока в режиме ожидания (связь выкл.): 0,5 Вт			
Рабочая высота		Высота от 0 до 3048 м	
Рабочая температура		от +5 до +35°C (без конденсации) (при высоте от 0 до 2286 м) от +5 до +30°C (без конденсации) (при высоте от 2287 до 3048 м)	
Температура хранения		от -10 до +60°C (без конденсации)	
Масса		Приблиз. 6,9 кг	Приблиз. 6,6 кг
Динамик		10 Вт x 2	-

Разъемы	Порт HDMI	2	Поддержка HDMI HDCP2.2, поддержка сигналов CEC, поддержка сигналов 3D, поддержка линейно-импульсной кодовой модуляции, насыщенный цвет
	Порт USB*1	1	Разъем USB (тип A)
	Порт подачи питания 2,0 А*1	1	Разъем USB (тип A)
	Порт Audio Out	1	Сtereo разъем mini jack (Ф3,5)
	Порт RS-232C*2	1	9-контактный D-Sub (штекер)
	Порт Trigger Out*2	1	Сtereo разъем mini jack (Ф3,5)
	Service порт*1	1	Разъем USB (тип B)

*1 Поддерживает USB 2.0. Однако не гарантируется работа портов USB со всеми устройствами, которые поддерживают USB.

*2 Только для EH-TW7100.

Угол наклона

Использование проектора при наклоне более 10° может стать причиной повреждения проектора или несчастного случая.

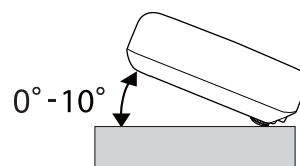



Внешний вид

Единица измерения: мм

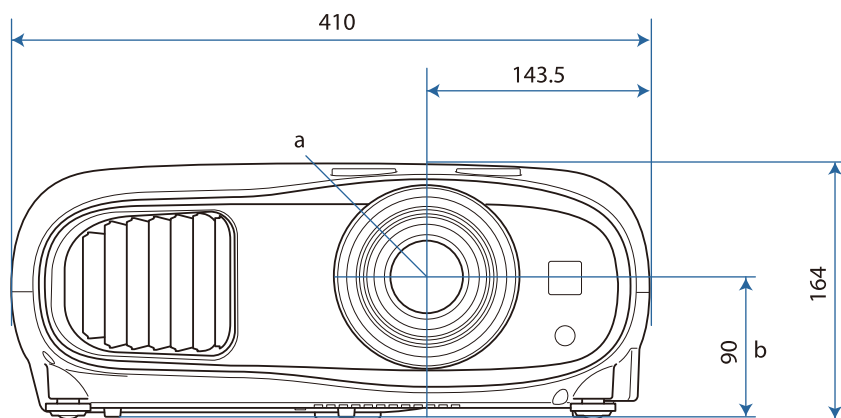



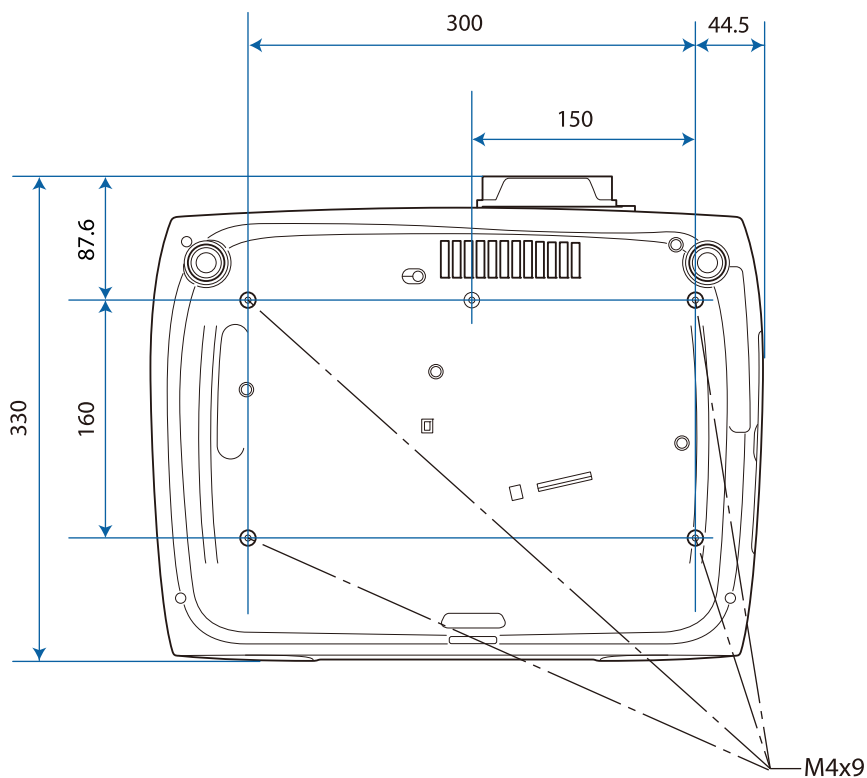









- a Центр объектива
- b Расстояние от центра объектива до точки крепления кронштейна подвески





Список символов техники безопасности

В таблице ниже приведены символы техники безопасности, устанавливаемые на оборудование.

Символ	Утвержденные стандарты	Значение
	IEC60417 № 5007	ON (Вкл. - питание) Подключение к электросети установлено.
	IEC60417 № 5008	OFF (Выкл. - питание) Оборудование отключено от электросети.
	IEC60417 № 5009	Standby Указывает на переключатель или его положение, посредством которого часть оборудования переходит в режим ожидания.
	ISO7000 № 0434B IEC3864-B3.1	Предостережение Указывает на общее предупреждение при использовании продукта.
	IEC60417 № 5041	Внимание! Горячая поверхность Отмеченная этим символом деталь может нагреваться, прикасаться к ней следует с особой осторожностью.
	IEC60417 № 6042 ISO3864-B3.6	Внимание! Опасность поражения электрическим током Оборудование может быть причиной поражения электрическим током.
	IEC60417 № 5957	Использование только внутри помещений Электрооборудование изначально предназначено для использования внутри помещений.
	IEC60417 № 5926	Полярность разъема питания постоянного тока Указывается положительный и отрицательный проводник (полярность) на части оборудования, к которому может подключаться источник питания постоянного тока.
	---	
	IEC60417 № 5001B	Общее состояние батареи Оборудование, питающееся от батареи. Указывает деталь, например крышку батарейного отсека или клеммы разъема.
	IEC60417 № 5002	Положение элемента Указывает на сам держатель батареи или на положение элементов внутри держателя батареи.
	---	
	IEC60417 № 5019	Защитное заземление Указывает на любую клемму, предназначенную для подключения к внешнему проводнику, защищающего от поражения электрическим током, или клемме электрода защитного заземления.

Символ	Утвержденные стандарты	Значение
	IEC60417 № 5017	Земля Указывает на клемму заземления в корпусах, где явно не требуется символ  .
	IEC60417 № 5032	Переменный ток Указывается на табличке с техническими данными, что оборудование подходит для работы только с переменным током; а также на соответствующих клеммах.
	IEC60417 № 5031	Постоянный ток Указывается на табличке с техническими данными, что оборудование подходит для работы только с постоянным током; а также на соответствующих клеммах.
	IEC60417 № 5172	Оборудование класса II Указывает, что оборудование удовлетворяет требованиям безопасности для устройства класса II в соответствии со стандартом IEC 61140.
	ISO 3864	Запрет (общий) Указывает на недопустимые действия или операции.
	ISO 3864	Не прикасаться! Запрещается прикасаться к определенной детали оборудования, так как это может привести к получению травмы.
	---	Никогда не смотрите в объектив при включенном проекторе.
	---	Запрещается класть предметы на проектор.
	ISO3864 IEC60825-1	Внимание! Лазерное излучение Оборудование может быть источником лазерного излучения.
	ISO 3864	Разбирать запрещается При разборке оборудования возникает опасность получения травмы или поражения электрическим током.
	IEC60417 № 5266	Ожидания, частичного ожидания Указывает часть оборудования, готовую к работе.
	ISO3864 IEC60417 № 5057	Осторожно, подвижные части Указывает на необходимость держаться подальше от подвижных частей в соответствии со стандартами безопасности.
	IEC 60417-6056	Осторожно (подвижные лопасти вентилятора) Указывает на необходимость держаться подальше от подвижных лопастей вентилятора в соответствии со стандартами безопасности.
	IEC 60417-6043	Осторожно (острые углы) Указывает на необходимость не прикасаться к острым углам устройства в соответствии со стандартами безопасности.
	--	Никогда не смотрите в объектив при включенном проекторе.

Символ	Утвержденные стандарты	Значение
	ISO7010 No. W027 ISO 3864	Внимание! Световое излучение (УФ, видимый свет, ИК и т.д.) Обозначает необходимость соблюдать осторожность и защищать глаза и кожу, находясь вблизи элементов светового излучения.
	IEC60417 No.5109	Не предназначено для использования в жилых зонах Обозначает, что электрооборудование/устройство не предназначено для эксплуатации в жилых зонах.



Глоссарий

В этом разделе даются толкования сложных терминов, смысл которых не раскрыт в тексте этого руководства. За более подробной информацией следует обратиться к имеющимся в продаже изданиям.

4K	Воспроизведение высококачественного изображения на экране с разрешением 3840x2160 пикселей.
HDCP	HDCP является аббревиатурой от английского термина High-bandwidth Digital Content Protection (защита цифрового содержимого с высокой пропускной способностью). Она используется для предотвращения незаконного копирования и защиты авторских прав путем шифрования цифровых сигналов, посылаемых через порты DVI и HDMI. Поскольку входной порт HDMI этого проектора поддерживает HDCP, он может проецировать изображения, защищенные по этой технологии. Однако, возможно, проектор не сможет проецировать изображения, защищенные обновленными или исправленными версиями шифрования HDCP.
HDMI™	Аббревиатура от английского термина High Definition Multimedia Interface (интерфейс для мультимедиа высокой четкости). Это стандарт цифровой передачи HD-изображений и многоканальных аудиосигналов. HDMI™ — это стандарт, ориентированный на цифровую бытовую электронику и компьютеры. Поскольку цифровой сигнал не сжимается, изображение может передаваться с максимально возможным качеством. Также предоставляется функция шифрования цифрового сигнала.
HDTV	Аббревиатура от английского термина High-Definition Television (телевидение высокой четкости). Относится к системам высокой четкости, которые соответствуют следующим условиям. <ul style="list-style-type: none"> • Разрешение по вертикали 720p или 1080i либо выше (p = Прогрессивная, i = Чересстрочная) • Форматное соотношение экрана 16:9 Возможность приема и воспроизведения (или вывода) аудиосигнала стандарта Dolby Digital
SDTV	Аббревиатура от английского термина Standard Definition Television (телевидение стандартной четкости). Относится к стандартным телевизионным системам, которые не соответствуют условиям телевидения высокой четкости HDTV.
SVGA	Стандартный размер экрана с разрешением 800 (по горизонтали) x 600 (по вертикали) точек.
SXGA	Стандартный размер экрана с разрешением 1280 (по горизонтали) x 1024 (по вертикали) точки.
VGA	Стандартный размер экрана с разрешением 640 (по горизонтали) x 480 (по вертикали) точек.
XGA	Стандартный размер экрана с разрешением 1024 (по горизонтали) x 768 (по вертикали) точек.
YCbCr	В компонентных сигналах изображений для SDTV Y означает яркость, а Cb и Cr — цветовой контраст.
YPbPr	В компонентных сигналах изображений для HDTV Y означает яркость, а Pb и Pr — цветовой контраст.
Спаривание	Заранее зарегистрируйте устройства при использовании с устройствами Bluetooth для обеспечения их взаимодействия.

Формат изображения	Отношение длины и высоты изображения. Экраны с соотношением горизонталь:вертикаль, равным 16:9 (например, экраны HDTV), называются широкими. SDTV и стандартные экраны компьютеров имеют формат 4:3.
Чересстрочная	Передача информации, необходимой для представления экрана, путем отправки строк через одну, сверху донизу изображения. Изображения могут мигать, поскольку строки в кадре выводятся через одну.



Общие замечания

Все права защищены. Никакая часть настоящей публикации не может быть воспроизведена, сохранена в информационно-поисковой системе или передана в любой форме или любыми средствами, электронными, механическими, фотокопировальными, записывающими или иными без предварительного письменного разрешения компании Seiko Epson Corporation. Компания не принимает на себя никакой патентной ответственности в связи с использованием содержащейся здесь информации. Также компания не принимает на себя никакой ответственности за любого рода ущерб, возникший в связи с использованием содержащейся здесь информации.

Ни компания Seiko Epson Corporation, ни ее дочерние предприятия не несут ответственности перед покупателем данного изделия или перед третьими сторонами за ущерб, убытки, издержки или расходы, понесенные покупателем или третьими сторонами в результате несчастного случая, непредусмотренного или неправильного применения данного изделия или несанкционированных переделок, ремонтов или изменений данного изделия, либо (исключая США) несоблюдения всех требований инструкций по эксплуатации и техническому обслуживанию, предоставленных компанией Seiko Epson Corporation.

Компания Seiko Epson Corporation не несет ответственности за ущерб или затруднения любого рода, явившиеся результатом применения любых дополнительных принадлежностей или расходных материалов, не указанных компанией Seiko Epson Corporation в качестве оригинальной продукции Epson (Original Epson Products) или одобренной продукции Epson (Epson Approved Products).

Содержание этого руководства может быть изменено или обновлено без уведомления.

Приведенные в данном руководстве иллюстрации и реальный проектор могут различаться.

Ограниченное применение



Если эта продукция используется в условиях, требующих обеспечения высокого уровня надежности и (или) безопасности — например, в сочетании с авиационными, железнодорожными, судовыми, автомобильными и прочими транспортными средствами, аварийными устройствами оповещения, различными предохранительными устройствами или функциональными устройствами, выполняющими прецизионные операции — применение этой продукции рекомендуется только с учетом необходимых средств обеспечения отказоустойчивости и резервирования, поддерживающих достаточно высокий уровень безопасности и надежности всей проектируемой системы. В связи с тем, что эта продукция не предназначена для использования в условиях, требующих обеспечения очень высокого уровня надежности и (или) безопасности — например, в сочетании с авиационно-космическим оборудованием, важнейшим телекоммуникационным оборудованием, оборудованием систем управления атомными электростанциями или медицинским оборудованием, непосредственно используемым в процессе медицинского обслуживания — пожалуйста, не забывайте о том, что вы несете ответственность за всестороннюю оценку соответствия этой продукции конкретным условиям эксплуатации и за ее применение в этих условиях.

Предупреждающие наклейки

Опасно

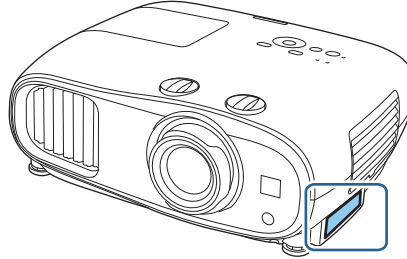
- Данное устройство оснащено предупреждающими наклейками.



 RG2	<p>⚠ WARNING</p> <p>WARNING: Never look into the lens. AVERTISSEMENT : Ne regardez jamais dans l'objectif. WARNUNG : Blicken Sie niemals in das Objektiv.</p>
	<p>⚠ CAUTION</p> <p>CAUTION: Do not put your finger in the moving parts of the projector's lens. ATTENTION : Ne pas mettre le doigt dans les parties mobiles de l'objectif du projecteur. ACHTUNG: Vermeiden Sie den Kontakt mit beweglichen Teilen der Linse.</p>

 RG2	<p>⚠ WARNING</p> <p>WARNING: Never look into the lens. 경고: 작동중 절대 렌즈 안을 보지 마십시오. 警語: 請勿直視鏡頭。</p>
	<p>⚠ CAUTION</p> <p>CAUTION: Do not put your finger in the moving parts of the projector's lens. 주의: 프로젝터 렌즈의 움직이는 부분에 손가락을 넣지 마세요. 注意: 請勿將手指伸入投影機鏡頭的移動式零件內。</p>

- Устройство является источником яркого света, поэтому запрещается прямо смотреть на его луч, RG2 IEC/EN 62471-5:2015.

Общая информация

"EPSON" - зарегистрированный товарный знак Seiko Epson Corporation. "EXCEED YOUR VISION" и "ELPLP" - зарегистрированные товарные знаки или товарные знаки Seiko Epson Corporation.

iPad, iPhone, Mac ,OS X и iOS - товарные знаки Apple Inc.

Windows и логотип Windows являются товарными знаками или зарегистрированными товарными знаками корпорации Microsoft в США и (или) других странах.

HDMI, логотип HDMI и High-Definition Multimedia Interface являются товарными знаками или зарегистрированными товарными знаками HDMI Licensing LLC. 

Товарный знак и логотип Bluetooth® являются зарегистрированными товарными знаками компании Bluetooth SIG, Inc., а компания Seiko Epson Corporation использует данные знаки в рамках лицензии. Другие товарные знаки или торговые названия являются собственностью их соответствующих владельцев.

Bluetopia® is provided for your use by Stonestreet One, LLC® under a software license agreement. Stonestreet One, LLC® is and shall remain the sole owner of all right, title and interest whatsoever in and to Bluetopia® and your use is subject to such ownership and to the license agreement. Stonestreet One, LLC® reserves all rights related to Bluetopia® not expressly granted under the license agreement and no other rights or licenses are granted either directly or by implication, estoppel or otherwise, or under any patents, copyrights, mask works, trade secrets or other intellectual property rights of Stonestreet One, LLC®.

© 2000-2012 Stonestreet One, LLC® All Rights Reserved.

Qualcomm aptX is a product of Qualcomm Technologies, Inc. and/or its subsidiaries.

Qualcomm is a trademark of Qualcomm Incorporated, registered in the United States and other countries. aptX is a trademark of Qualcomm Technologies International, Ltd., registered in the United States and other countries.

WPA™ and WPA2™ являются зарегистрированными товарными знаками Wi-Fi Alliance.

App Store является знаком обслуживания Apple Inc.

Android и Google Play являются зарегистрированными товарными знаками Google LLC.

"QR-код" является зарегистрированной торговой маркой корпорации DENSO WAVE INCORPORATED.

CinemaScore является зарегистрированным товарным знаком компании Twentieth Century Fox Film Corporation.

Упомянутые здесь названия других изделий служат также для целей идентификации и могут быть торговыми марками, принадлежащими соответствующим владельцам. Компания Epson отказывается от всех и любых притязаний и прав на эти фирменные марки.

©SEIKO EPSON CORPORATION 2019. All rights reserved.



Indication of the manufacturer and the importer in accordance with requirements of directive 2011/65/EU (RoHS)

Manufacturer: SEIKO EPSON CORPORATION

Address: 3-5, Owa 3-chome, Suwa-shi, Nagano-ken 392-8502 Japan

Telephone: 81-266-52-3131

<http://www.epson.com/>

Importer: EPSON EUROPE B.V.

Address: Atlas Arena, Asia Building, Hoogoorddreef 5, 1101 BA Amsterdam
Zuidoost The Netherlands

Telephone: 31-20-314-5000

<http://www.epson.eu/>

З			
	3D-изображения	52	
В			
	Bluetooth	70	
D			
	DHCP	76	
	Direct power on	73	
E			
	Event ID	92	
Q			
	Quick Corner	36	
R			
	RGBCMY	47, 66	
S			
	SSID	76	
	Super-resolution	43, 66	
A			
	Автонастройка диафрагмы	44, 67	
	Адрес IP	76	
	Адрес шлюза	76	
	Аудио	69	
Б			
	Баланс белого	65	
	Безопасность	60, 77	
	Беспроводной адаптер локальной сети	23	
	Блокир. управл.	70	
В			
	Версия	77	
	Виртуальная клавиатура	75	
	Внешний вид	113	
	Воздушный фильтр	94, 97	
	Время замены	96	
	Время раб. лампы	77	
	Время работы	78, 99	
	Выравнив. панели	72, 74, 101	
	Высотный режим	73	
Г			
	Гамма	48, 66	
	Главный экран	28, 71	
	Глубина цвета	77	
	Гор/вер.искаж.	34	
	Громкость	38, 69	
Д			
	Динамический диап.	68	
	Диск сдвига объектива	32	
	Дисплей	72	
	Дисплей 3D	67	
	Дисплей SSID	76	
	Дополнительно	66, 68	
З			
	Загрузить настройки	50	
	Замена воздушного фильтра	97	
	Замена лампы	98	
	Замена расходных материалов	97	
	Затемнение	69	
	Защита от детей	70	
И			
	Изм. сдвиг линзы	7	
	Изображение	39	
	Имя проектора	75	
	Инверсия звука	69	
	Инверт. 3D очки	67	
	Индикаторы	79	
	Индикаторы ошибок/предупреждений	79	
	Инф. о проекторе	77	
	Источник	28	
	Источник питания	27	
К			
	Кадровая интерпол.	66	
	Кадровая интерполяция	44	
	Канал	76	
	Кольцо масштабирования	7, 32	
	Контраст	65	
	Коррекция трапеции	69	
	Крышка воздушного фильтра	94, 97	
	Крышка отсека лампы	7, 98	
М			
	Маска подсети	76	
	Масштаб	39	
	Меню	64	

Меню Безопасность	77	Поддерживаемые разрешения экрана	106
Меню Беспроводная ЛВС	76	Подключение	20
Меню Изображен.	65	Подключение видеоборудования	20
Меню Информация	77	Подключение внешнего оборудования	20
Меню настроек	69	Подключение внешних динамиков	23
Меню настройки	64	Подключение к порту Trigger Out	20
Меню нижнего уровня	64	Подключение компьютера	20
Меню Основные	75	Подключение устройств Bluetooth	21
Меню Расширен.	71	Подчерк. деталей	43, 66
Меню Сброс	77, 78	Поиск точки доступа	76
Меню Сеть	74	Показ. данные ЛВС	75
Меню сигнал	67	Показать QR-код	74
Мягкий фокус	43, 66	Полный	39
Н		Пользовательская кнопка	70
Наст. тонких линий	43, 66	Помехи	86
Настройка 3D	67	Порт HDMI	12, 55
Настройка блокировки	70	Проецирование	72
Настройки IP	76	Пульт дистанционного управления	10, 25
Насыщен. цвета	65		
Насыщенность	47, 66		
Невидимая область	68		
О			
О просмотре 3D	67	Р	
Обработка изобр.	45, 68	Рабочий диапазон	26
Однородность цвета	72, 103	Размер проецируемого изображения	32
Освещение	73	Регулировка RGB	46
Основное меню	64	Регулировка масштаба	32
Отображение IP-адреса	76	Регулировка положения проецируемого	32
Отображение тестового шаблона	31	изображения	32
Оттенок	47, 65, 66	Регулировка угла наклона	32
Охлаждение	29	Регулировка фокусного расстояния	31
Очистка воздушного фильтра	94	Режим ожидания	73
Очистка объектива	96	Режим соединения	76
Очистка основного модуля	95	Резкость	41, 65
Очки 3D	53		
П		С	
Память	71	Сброс	67, 68, 71, 73
Панель управления	7, 8	Сброс времени работы лампы	78, 99
Пароль Remote	75	Сброс памяти	78
Пароль-фраза	77	Сбросить все	78
Периодичность замены воздушного	96	Связь HDMI	55, 69
фильтра	96	Смещение	46, 65
Периодичность замены лампы	96	Сообщения	72
Периодичность замены расходных	96	Соотношен. сторон	67
материалов	96	Соотношение сторон	39
Пит. беспров. ЛВС	74	Сохранить настройки	50
Питание	29	Спящий режим	73
Подавление сигнала аудио/видео	38	Стандарты СЕС	55
Подавление сигналов	38		

Т

Технические характеристики	111
Трапецеидальное искажение	34, 69

У

Улучш-е изображ-я	66
Улучшение изображения	43
Управление	73
Усиление	46, 65

Ф

Фиксирующий винт крышки отсека лампы	98
Фокальное кольцо	7, 31
Фокус	85
Фокусное расстояние, регулировка	31
Фон	72
Формат 3D	67
Формат цвета	77
Функция памяти	50

Ц

Цветовое протр.	68
Цветовой режим	39, 65

Ш

Шумоподавл. MPEG	43
Шумоподавление	43, 66

Э

Экран загрузки	72
Энергопотребл.	67

Я

Язык	73
Яркость	47, 65, 66
Яркость 3D	67